

Введение

1

Как пользоваться настоящим руководством . .	1-2
Требования к топливу.....	1-3
• Бензиновый двигатель	1-3
• Дизельный двигатель	1-5
Порядок обкатки автомобиля	1-7

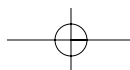
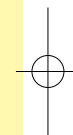
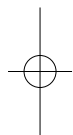

Введение

КАК ПОЛЬЗОВАТЬСЯ НАСТОЯЩИМ РУКОВОДСТВОМ

Мы хотим помочь Вам получить максимально возможное удовольствие от вождения данного автомобиля. Настоящее Руководство пользователя может оказать содействие в этом различными способами. Мы настойчиво рекомендуем прочитать руководство полностью. С целью уменьшения до минимума вероятности гибели людей и травматизма следует обязательно прочитать разделы, отмеченные заголовками **ОСТОРОЖНО** и **ВНИМАНИЕ**, которые присутствуют во всем руководстве.

Иллюстрации дополняют словесные описания, приведенные в настоящем руководстве, для того, чтобы наилучшим образом показать, как получить удовольствие от данного автомобиля. Прочтя данное руководство, владелец автомобиля ознакомится с его характерными особенностями, важной информацией о безопасности и с советами по его эксплуатации в различных дорожных условиях.

Общая структура руководства приведена в содержании. Неплохим местом для начала знакомства является предметный указатель; в нем приведен в алфавитном порядке перечень всей информации, содержащейся в руководстве.

Разделы: Настоящий мануал имеет восемь разделов и индекс. В начале каждого раздела указано короткое содержание, так что заглянув в него, вы сразу можете узнать, находится ли в нем информация, которая Вам нужна.

В данном руководстве находятся разнообразные сведения под заголовками **ОСТОРОЖНО**, **ВНИМАНИЕ** и **К СВЕДЕНИЮ**. Они были подготовлены с целью повышения уровня личной безопасности владельца автомобиля. Необходимо внимательно прочитать ВСЕ процедуры и рекомендации, приведенные под заголовками **ОСТОРОЖНО**, **ВНИМАНИЕ** и **К СВЕДЕНИЮ**, и соблюдать их.

▲ ОСТОРОЖНО

Обозначенная под заголовком **ОСТОРОЖНО** ситуация может привести к нанесению вреда, причинению тяжелых травм или к гибели людей в случае игнорирования данного предупреждения.

▲ ВНИМАНИЕ

Обозначенная под заголовком **ВНИМАНИЕ** ситуация может привести к нанесению вреда автомобилю при игнорировании данного предупреждения.

*** К СВЕДЕНИЮ**

Информация, представленная под заголовком **К СВЕДЕНИЮ**, может представить интерес для владельца автомобиля или оказаться ему полезной.

ТРЕБОВАНИЯ К ТОПЛИВУ

Автомобили с бензиновым двигателем

Неэтилированный бензин

В Европе

Для оптимальной работы автомобиля мы векомендуем вам использовать неэтилированный бензин, который соответствует EN 228 и имеет уровень октана RON (октановое число бензина по исследовательскому методу) 95/AKI (Высокооктановый Индекс) 91 или выше. Вы можете использовать неэтилированный бензин с октановым числом RON от 91 до 94/показателем AKI от 87 до 90, однако это может привести к незначительному снижению рабочих характеристик автомобиля.

Вне Европы

Для достижения оптимальных рабочих характеристик автомобиля мы рекомендуем вам применять неэтилированный бензин с октановым числом RON (по исследовательскому методу) 91 / антидетонационным показателем AKI 87, или выше.

Автомобиль разработан таким образом, чтобы достигать максимальных эксплуатационных характеристик при использовании НЕЭТИЛИРОВАННОГО БЕНЗИНА, что также приводит к минимизации выхлопа вредных веществ и загрязнения свечей зажигания.

⚠ ВНИМАНИЕ

НИКОГДА НЕ ИСПОЛЬЗУЙТЕ ЭТИЛИРОВАННОЕ ТОПЛИВО.

Использование этилированного топлива наносит ущерб каталитическому нейтрализатору и приведет к повреждению кислородного датчика системы управления двигателя, негативно сказавшись на контроле выброса вредных веществ.

Никогда не добавляйте какие-либо присадки для очистки топливной системы в топливо за исключением тех, которые были рекомендованы производителем автомобиля. Рекомендуем обратиться к авторизованному дилеру Kia для проверки системы.

⚠ ОСТОРОЖНО

- Не доливайте топливо в бак по верхнюю кромку заправочной горловины после того, как произойдет автоматическое отключение заправочного пистолета во время заправки.
- После завершения заправки автомобиля топливом обязательно убедитесь в том, что крышка заправочной горловины плотно закрыта, для того, чтобы топливо не выплеснулось наружу в случае дорожно-транспортного происшествия.

Введение

Бензин, содержащий этиловый и метиловый спирт

Бензоспирт, смесь, состоящая из бензина и этилового спирта (также известного под названием пищевой спирт), и бензин или бензоспирт с содержанием метилового спирта (также известного под названием древесный спирт) продаются на рынке одновременно с этилированным или неэтилированным бензином или вместо них.

Не допускается использование бензоспирта, содержащего более 10% этилового спирта, и использование бензина или бензоспирта, содержащего какую-либо долю метилового спирта. Все эти виды топлива могут вызвать проблемы при управлении автомобилем и привести к повреждению топливной системы.

Прекратите использовать бензоспирт любого типа при возникновении проблем при управлении автомобилем.

Повреждение автомобиля или проблемы при управлении им могут не покрываться гарантией производителя в случае, если они вызваны использованием следующих видов топлива:

1. Бензоспирт, содержание этилового спирта в котором превышает 10%.
2. Бензин или бензоспирт, содержащие метиловый спирт.
3. Этилированное топливо или этилированный бензин.

⚠ ВНИМАНИЕ

Никогда не используйте бензоспирт, содержащий метиловый спирт. Прекратите использовать любой продукт типа бензоспирта, который негативно сказывается на управлении автомобилем.

Использование метилтербутилэфира (МТВЕ)

Не рекомендуется использовать в данном автомобиле топливо, объемная доля метилтербутилэфира (МТВЕ) в котором превышает 15,0% (весовая доля кислорода - 2,7%).

Использование топлив, объемная доля метилтербутилэфира (МТВЕ) в которых превышает 15,0% (весовая доля кислорода - 2,7%), может привести к снижению эксплуатационных характеристик автомобиля и привести к образованию паровых пробок или проблем при запуске.

⚠ ВНИМАНИЕ

Предоставленная производителем ограниченная гарантия на новый автомобиль может не распространяться на повреждение топливной системы и ухудшение эксплуатационных характеристик, которые появились в результате использования видов топлива, объемная доля метилтербутилэфира (МТВЕ) в которых превышает 15,0% (весовая доля кислорода - 2,7%).

Не используйте метиловый спирт

Для заправки данного автомобиля не следует использовать виды топлива с содержанием метанола (древесного спирта). Этот класс топлива может ухудшить эксплуатационные характеристики автомобиля и привести к повреждению деталей и агрегатов топливной системы.

Присадки к топливу

Kia рекомендует использовать высококачественный бензин, отвечающий требованиям европейского топливного стандарта (EN228) или другим аналогичным требованиям. Клиенты, которые не используют регулярно высококачественный бензин, включая топливные присадки, и испытывают проблемы с запуском двигателя или плавностью его работы, должны добавлять в топливный бак одну бутылку присадки каждые 15000 км (для Европы)/5000 км (за исключением Европы). Присадки можно приобрести у авторизованного дилера Kia. Там же можно получить рекомендации по их использованию. Не смешивайте другие присадки.

Эксплуатация автомобиля за рубежом

При поездке в другую страну на данном автомобиле следует обеспечить:

- соблюдение всех требований в отношении регистрации и страховки;
- определение наличия в продаже топлива необходимого качества.

Дизельный двигатель**Дизельное топливо**

Дизельный двигатель должен работать только на имеющемся на рынке дизельном топливе, соответствующем стандарту EN 590 или аналогичному. (EN обозначает “Европейский стандарт”) Не используйте судовое дизельное топливо, печное топливо или неутвержденные топливные присадки, т.к. это повысит износ и вызовет повреждение двигателя и топливной системы. Применение неутвержденных марок топлива и/или присадок приведет к ограничению ваших гарантийных прав.

А автомобиле используется дизельное топливо с цетановым числом более 51. При наличии двух видов дизельного топлива используйте летнее или зимнее топливо в соответствии со следующими рекомендациями применительно к температуре окружающего воздуха.

- Выше -5°C (23°F) ... Летнее дизельное топливо.
- Ниже -5°C (23°F) ... Зимнее дизельное топливо.

Внимательно следите за уровнем топлива в топливном баке: если двигатель остановится в результате нехватки топлива, снова запустить его можно будет только после полной прочистки систем.

Введение

ВНИМАНИЕ

Не допускайте попадания бензина или воды в топливный бак. В результате потребуется слив топлива из бака и удаление его из магистралей для исключения засорения насоса высокого давления и повреждения двигателя.

ВНИМАНИЕ - Дизельное топливо (если установлен сажевый фильтр)

Для автомобилей с дизельным двигателем, оборудованным системой DPF, рекомендуется использовать соответствующее стандартам автомобильное дизельное топливо.

Если использовать дизельное топливо с высоким содержанием серы (серы более 50 промилле) и присадки, не соответствующие техническим условиям, возможно повреждение системы DPF и выделение белого дыма.

Биодизель

В автомобиле могут использоваться продаваемые в розницу дизельные смеси с содержанием биодизеля не более 7% (также известные как "дизельное топливо B7"), если биодизель соответствует стандарту EN 14214 или эквивалентным требованиям. (EN означает "Европейские нормативы"). Использование смесей с превышением 7% содержания биологических топлив, изготовленных из рапсового метилового эфира (RME), метилового эфира жирных кислот (FAME), метилового эфира растительного масла (VME) и т.п., или смеси дизельного топлива с превышением 7% содержания биодизеля будет вызывать повышенный износ или повреждение двигателя и топливной системы. На ремонт или замену компонентов, изношенных или поврежденных в результате использования неутвержденных марок топлива, гарантия изготовителя не распространяется.

ВНИМАНИЕ

- *Нельзя использовать любое топливо, будь то дизельное топливо, биодизель B7 или какое-либо иное, которое не соответствует самым последним требованиям, применяемым в топливной промышленности.*
- *Никогда не используйте никакие топливные присадки или присадки-очистители, не рекомендуемые либо не одобренные изготовителем автомобиля.*

ПОРЯДОК ОБКАТКИ АВТОМОБИЛЯ

Не требуется специального периода обкатки нового автомобиля. Соблюдение нескольких простых мер предосторожности в течение первых 1000 км (600 миль) пробега может позитивно сказаться на эксплуатационных характеристиках, экономичности и сроке службы автомобиля

- Не заставляйте двигатель работать на очень высоких оборотах.
- Во время движения поддерживайте частоту вращения двигателя (об/мин или обороты в минуту) в пределах от 2000 до 4000 об/мин.
- Не двигайтесь с одной скоростью (как высокой, так и низкой) в течение длительного времени. Изменение частоты вращения двигателя необходимо для его правильной обкатки.
- Избегайте резких торможений, за исключением экстренных случаев, с целью обеспечения правильного контакта тормозных колодок.
- Не следует буксировать прицеп в течение первых 2000 км (1200 миль) пробега автомобиля.

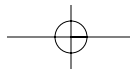

Знакомство с вашим автомобилем

Внешний осмотр (передней части).....	2-2
Внешний осмотр (задней части).....	2-3
Внешний вид салона.....	2-4
Обзор панели приборов.....	2-5
Моторный отсек.....	2-6

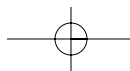
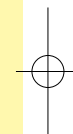
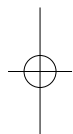

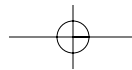

Знакомство с вашим автомобилем

ВНЕШНИЙ ОСМОТР (ПЕРЕДНЕЙ ЧАСТИ)

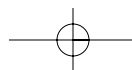
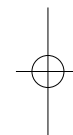
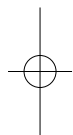

ВНЕШНИЙ ОСМОТР (ЗАДНЕЙ ЧАСТИ)

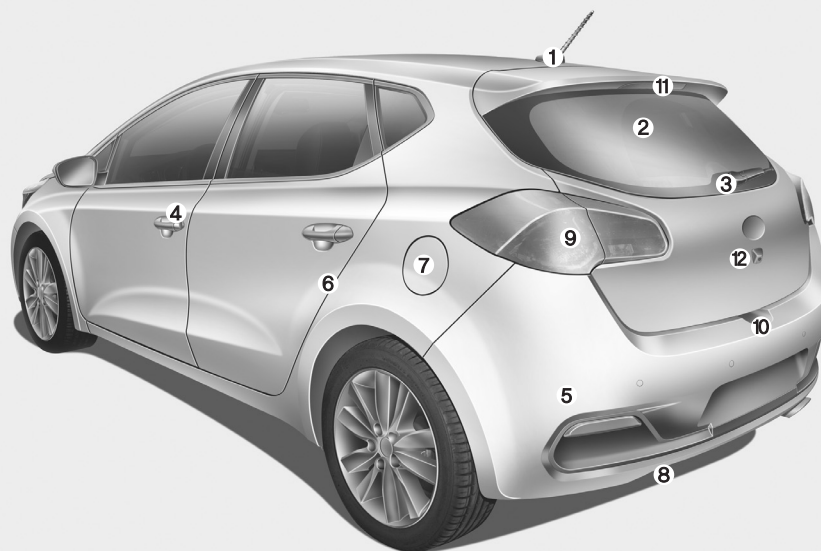

- 1. Антенна на крыше4-191
- 2. Обогреватель заднего стекла.....4-141
- 3. Очиститель заднего стекла.....4-136
- 4. Блокировка двери.....4-18
- 5. Система помощи при парковке задним ходом4-103
- 6. Устройство блокировки замков задних дверей, предотвращающее их открывание детьми4-23
- 7. Топливоналивная горловина4-34
- 8. Задний буксировочный крюк.....6-42
- 9. Задний комбинированный фонарь....7-112
- 10. Выключатель на ручке крышки багажника4-24
- 11. Фонарь дополнительного сигнала торможения.....7-117
- 12. Камера заднего вида.....4-123

* Реальная форма может отличаться от показанной на рисунке.

OJD012002

Знакомство с вашим автомобилем

ВНЕШНИЙ ВИД САЛОНА

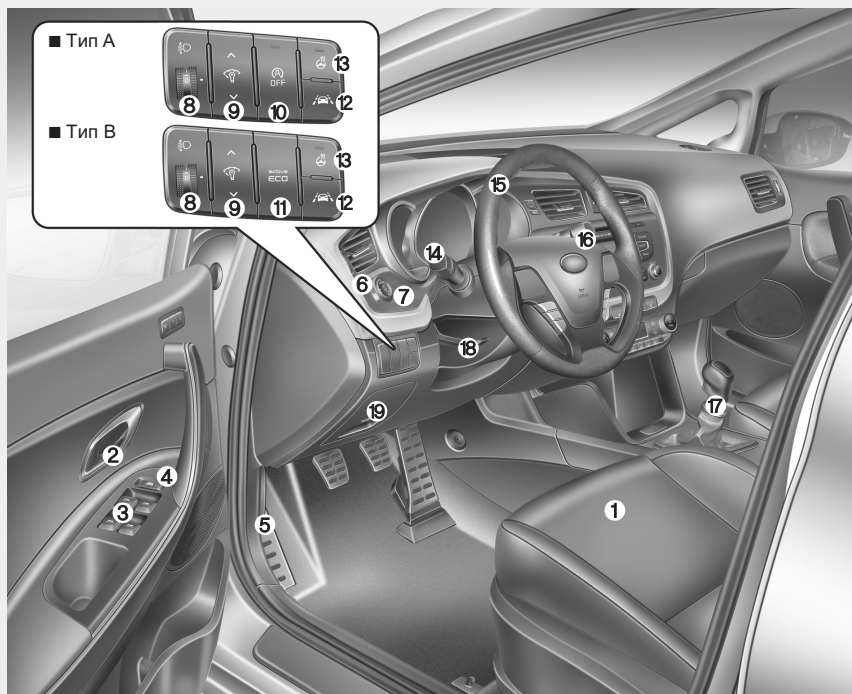

* Реальная форма может отличаться от показанной на рисунке.

1. Сиденье3-2
2. Внутренняя ручка двери4-19
3. Переключатель электрического стеклоподъемника.....4-27
4. Переключатель блокировки электрического стеклоподъемника4-30
5. Рычаг разблокирования капота4-32
6. Складывание наружного зеркала заднего вида4-52
7. Управление наружным зеркалом заднего вида4-51
8. Устройство регулировки угла наклона фар4-130
9. Система управления подсветкой приборной панели4-55, 4-69
10. Кнопка выключения функции «стоп-старт» (Idle Stop and Go, ISG)5-17
11. Кнопка системы активной экономии топлива5-36
12. Кнопка системы предупреждения о выезде за пределы полосы движения ..5-64
13. Кнопка подогрева рулевого колеса4-44
14. Управление осветительными приборами / указателями поворота.....4-124
15. Рулевое колесо4-43
16. Стеклоочиститель/стеклоомыватель..4-133
17. Рычаг переключения передач.....5-22, 5-26
18. Рычаг регулировки по высоте и наклона рулевой колонки4-44
19. Блок предохранителей7-71

OJD012003

ОБЗОР ПАНЕЛИ ПРИБОРОВ



- 1. Комбинация приборов4-54, 4-67
- 2. Звуковой прибор4-45
- 3. Средства управления аудиосистемой на рулевом колесе4-192
- 4. Переключатель круиз-контроля5-56
Переключатель ограничителя скорости.....5-61
Переключатель режимов дисплея комбинации приборов.....4-69
- 5. Подушка безопасности водителя3-58
- 6. Замок зажигания или кнопка пуска-останова двигателя5-6, 5-10
- 7. Выключатель аварийной сигнализации...4-123
- 8. Аудиосистема4-191
- 9. Обогрев сидений.....3-13
- 10. Переключатель централизованного управления замками дверей.....4-19
- 11. Кнопка ESC OFF.....5-49
- 12. Система управления микроклиматом4-142, 4-152
- 13. Прикуриватель4-173
- 14. Порты для дополнительных устройств, USB и iPod4-177
- 15. Розетка питания4-176
- 16. Передняя подушка безопасности пассажира3-59
- 17. Перчаточный ящик.....4-170

* Реальная форма может отличаться от показанной на рисунке.

OJD012004

Знакомство с вашим автомобилем

МОТОРНЫЙ ОТСЕК

■ Бензиновый двигатель (GDI)

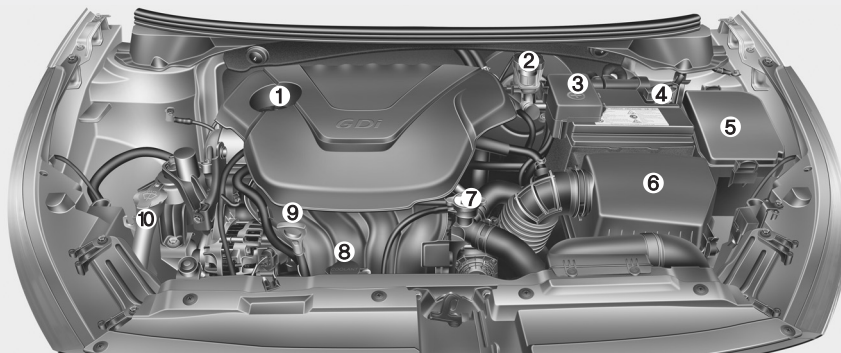

1. Крышка маслозаливной горловины двигателя7-39
2. Бачок для тормозной жидкости/ сцепления7-44
3. Положительная клемма аккумуляторной батареи7-55
4. Отрицательная клемма аккумуляторной батареи7-55
5. Блок предохранителей7-71
6. Воздушный фильтр7-48
7. Крышка радиатора7-43
8. Бачок для охлаждающей жидкости двигателя7-42
9. Масляный щуп7-39
10. Бачок для жидкости омывателя ветрового стекла.....7-46

■ Бензиновый двигатель (MPI)

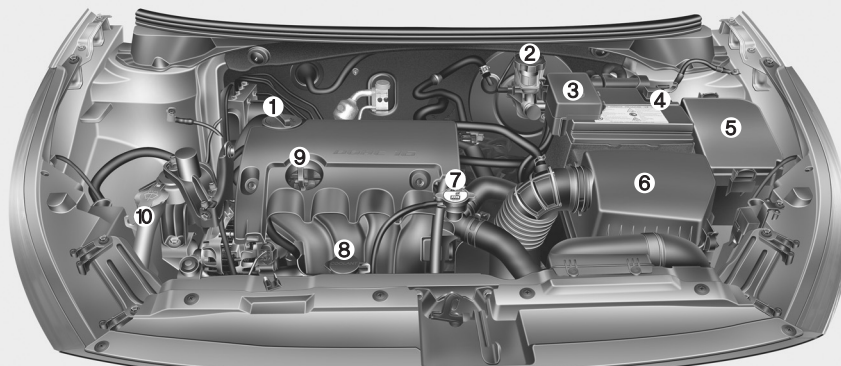

* Реальная форма может отличаться от показанной на рисунке.

OJD072001/OJD072002

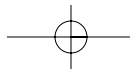

Знакомство с вашим автомобилем

■ Бензиновый двигатель (T-GDI)

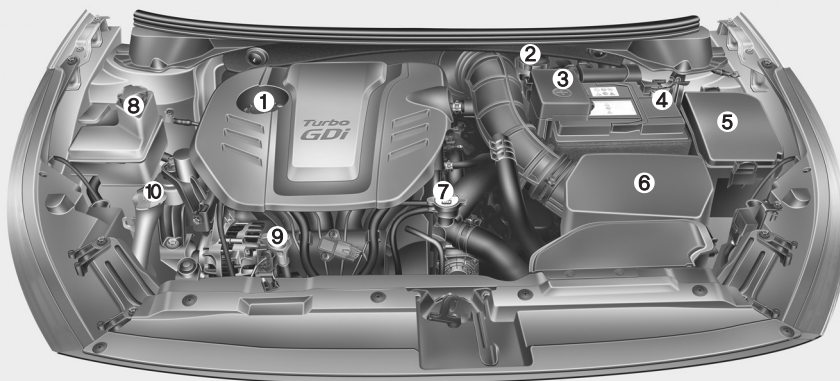

1. Крышка маслозаливной горловины двигателя7-39
2. Бачок для тормозной жидкости/ сцепления7-44
3. Положительная клемма аккумуляторной батареи7-55
4. Отрицательная клемма аккумуляторной батареи7-55
5. Блок предохранителей7-71
6. Воздушный фильтр7-48
7. Крышка радиатора7-43
8. Бачок для охлаждающей жидкости двигателя7-42
9. Масляный щуп7-39
10. Бачок для жидкости омывателя ветрового стекла.....7-46

* Реальная форма может отличаться от показанной на рисунке.

OJD073077R

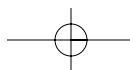

Знакомство с вашим автомобилем

■ дизельный двигатель

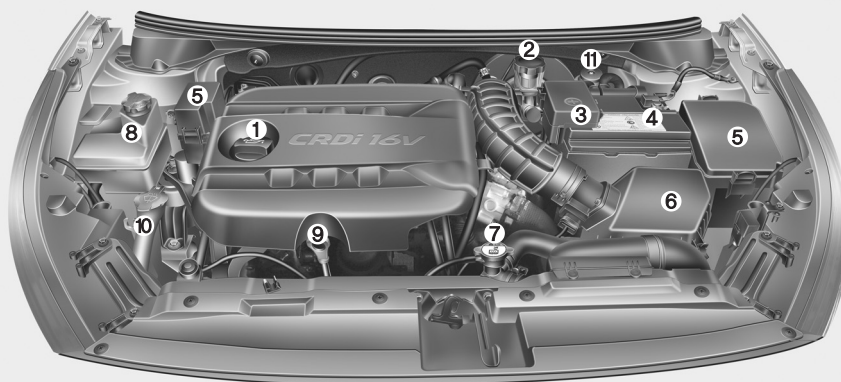

1. Крышка маслозаливной горловины двигателя7-39
2. Бачок для тормозной жидкости/ сцепления7-44
3. Положительная клемма аккумуляторной батареи7-55
4. Отрицательная клемма аккумуляторной батареи7-55
5. Блок предохранителей7-71
6. Воздушный фильтр7-48
7. Крышка радиатора7-43
8. Бачок для охлаждающей жидкости двигателя7-42
9. Масляный щуп7-39
10. Бачок для жидкости омывателя ветрового стекла.....7-46
11. Топливный фильтр7-47

* Реальная форма может отличаться от показанной на рисунке.

OJD072003

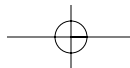

Системы безопасности автомобиля

Сиденье	3-2	• Шторка безопасности	3-66
• Переднее сиденье	3-5	• Уход за системой SRS	3-73
• Система памяти положений сиденья водителя ..	3-9	• Дополнительные меры предосторожности	3-74
• Заднее сиденье	3-16	• Этикетка, предупреждающая о наличии	
Ремень безопасности	3-23	подушек безопасности	3-76
• Предупреждение о непристегнутых ремнях			
безопасности	3-23		
• Поясной/плечевой ремень безопасности	3-27		
• Преднатяжитель ремня безопасности	3-29		
• Меры предосторожности при обращении			
с ремнем безопасности	3-32		
• Уход за ремнями безопасности	3-34		
Детское сиденье	3-36		
• Использование детского удерживающего			
устройства	3-38		
Подушка безопасности - система пассивной			
безопасности	3-49		
• Не следует устанавливать детское удерживающее			
устройство на сиденье переднего пассажира	3-53		
• Контрольная лампа и индикатор подушки			
безопасности	3-53		
• Компоненты и функции системы SRS	3-55		
• Фронтальные подушки безопасности			
водителя и пассажира	3-58		
• Боковая подушка безопасности	3-65		

Системы безопасности автомобиля

СИДЕНЬЕ

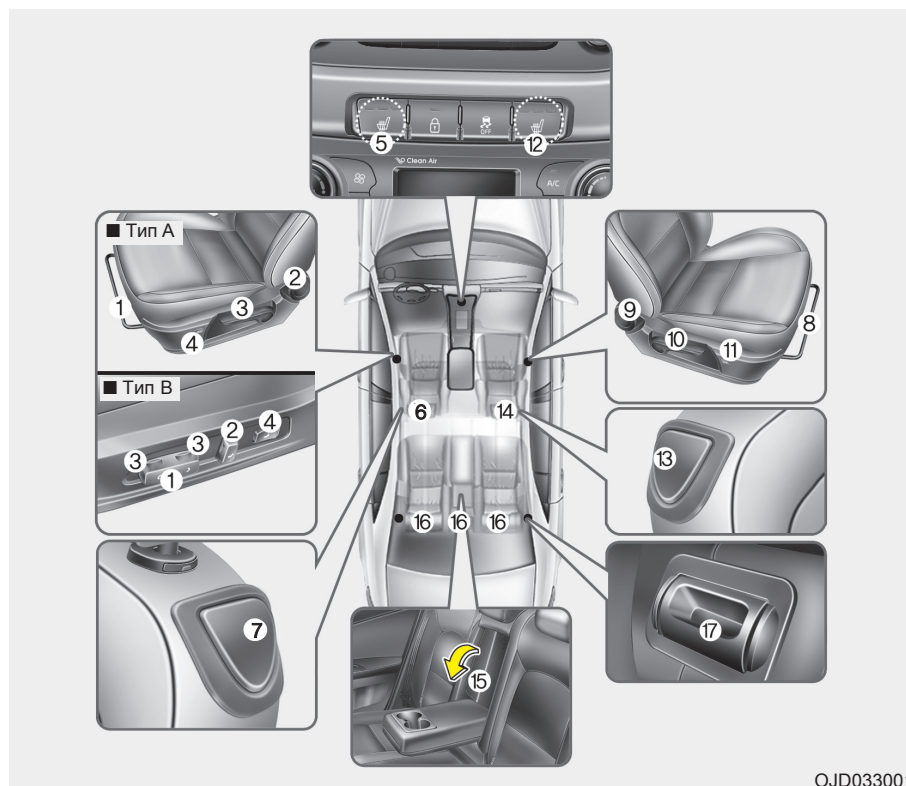

OJD033001

Сиденье водителя

- (1) Регулировка продольная положения сиденья
- (2) Регулировка угла наклона спинки сиденья
- (3) Регулировка сиденья по высоте
- (4) Поясничная опора*
- (5) Включатель подогрева сиденья*
- (6) Регулировка подголовника
- (7) Посадочное сиденье (только для 3-дверного автомобиля)

Сиденье переднего пассажира

- (8) Регулировка продольная положения сиденья
- (9) Регулировка угла наклона спинки сиденья
- (10) Регулировка сиденья по высоте*
- (11) Поясничная опора*
- (12) Включатель подогрева сиденья*
- (13) Посадочное сиденье (только для 3-дверного автомобиля)
- (14) Регулировка подголовника

Заднее сиденье

- (15) Подлокотник заднего сиденья*
- (16) Регулировка подголовников заднего сиденья
- (17) Фиксаторы спинки (раздельной) заднего сиденья

* : при наличии

⚠ ОСТОРОЖНО
**- Незакрепленные
предметы**

Незакрепленные предметы в зоне ступней водителя могут помешать работе ножных педалей, что может привести к аварии. Запрещается помещать предметы по передние сиденья.

*** К СВЕДЕНИЮ**

В случае столкновения переднее сиденье может быть повреждено. В этом случае рекомендуется проверить систему сиденья у авторизованного дилера Kia.

⚠ ОСТОРОЖНО
**- Ответственность
водителя за пассажира
переднего сиденья**

Вождение автомобиля с откинутой назад спинкой переднего сиденья может привести к серьезной или смертельной травме во время аварии. Если спинка переднего сиденья откинута назад, бедра пассажира могут выскользнуть из-под поясной части ремня безопасности и сильный удар придется на незащищенный живот. Это может привести к тяжелой или смертельной травме. Водитель должен дать указания переднему пассажиру привести спинку сиденья в вертикальное положение во время движения автомобиля.

⚠ ОСТОРОЖНО

Не используйте дополнительные подушки, уменьшающие трение между сидением и пассажиром. Бедра пассажира могут выскользнуть из-под ремня во время аварии или резкого торможения. Ремень безопасности может не сработать должным образом и это может привести к серьезным или смертельным повреждениям внутренних органов.

Системы безопасности автомобиля

⚠ ОСТОРОЖНО

- Сиденье водителя

- Никогда не пытайтесь отрегулировать сиденье во время движения автомобиля. Это может привести к потере управления и созданию аварийной ситуации со смертельным исходом, серьезными травмами и повреждением имущества.
- Никому не позволяйте изменять нормальное положение спинки сиденья. Предметы, размещенные напротив спинки сиденья или другим способом, могут помешать правильной блокировке спинки сиденья, что может привести к тяжелой или смертельной травме в случае резкой остановки или столкновения.

(продолжение)

(продолжение)

- Перед началом движения всегда устанавливайте спинку сиденья в вертикальное положение, поясную часть ремня безопасности отрегулируйте таким образом, чтобы она плотно прилегала к телу и опустите на бедра. Эта наилучшее положение для Вашей защиты в случае аварии.
- Чтобы избежать возможной тяжелой травмы при контакте с подушкой безопасности, всегда садитесь как можно дальше от рулевого колеса, сохраняя при этом наиболее удобное положение для управления автомобилем. Рекомендуется, чтобы грудная клетка находилась на расстоянии не менее 250 мм (10 дюймов) от рулевого колеса.

⚠ ОСТОРОЖНО

- Спинки задних сидений

- Спинка заднего сиденья должна быть прочно закрыта на защелку. В противном случае пассажиры и предметы багажа могут быть выброшены вперед и стать причиной тяжелой травмы или смерти в случае резкого торможения или столкновения.
- Багаж и другие предметы должны быть уложены горизонтально в багажной зоне. Крупные, тяжелые или объемные предметы должны быть закреплены. Ни при каких обстоятельствах не допускается размещение груза, превышающего высоту спинки сидений. Несоблюдение этих мер предосторожности может привести к тяжелой травме или смерти в случае резкой остановки, столкновения или переворачивания автомобиля.

(продолжение)

(продолжение)

- Во время движения автомобиля запрещается нахождение пассажира в багажной зоне и на сложенных спинках сидений. Все пассажиры должны правильно сидеть на сиденьях и быть пристегнуты во время движения.
- После возврата спинки сиденья в вертикальное положение, убедитесь, что она надежно зафиксирована защелкой, для этого толкните ее вперед и назад.

⚠ ОСТОРОЖНО

После регулировки сиденья всегда проверяйте, что оно надежно закреплено на месте, для этого попытайтесь переместить сиденье вперед или назад, не используя рычаг перемещения сиденья. Резкое или неожиданное движение сиденья водителя может стать причиной потери контроля над автомобилем и аварии.

⚠ ОСТОРОЖНО

- Будьте крайне внимательны, следите за тем, чтобы Ваши руки или другие предметы не попали в механизм сиденья во время его перемещения.
- Не оставляйте зажигалку на полу или на сиденье. При изменении положения сиденья газ может выйти из зажигалки и это может привести к возгоранию.

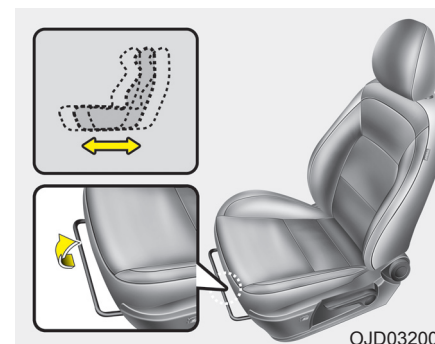

Переднее сиденье

Ручная регулировка

Вперед и назад

Для перемещения сиденья вперед или назад:

1. Потяните вверх рычаг регулировки продольного положения сиденья и удерживайте его.
2. Переместите сиденье на салазках в желаемое положение.
3. Отпустите рычаг и убедитесь, что сиденье заблокировано на месте.

Перед началом движения отрегулируйте положение сиденья и убедитесь, что сиденье надежно заблокировано на месте, для этого попытайтесь переместить его вперед и назад, не используя рычаг. Если сиденье перемещается, это означает, что оно неправильно заблокировано.

Системы безопасности автомобиля

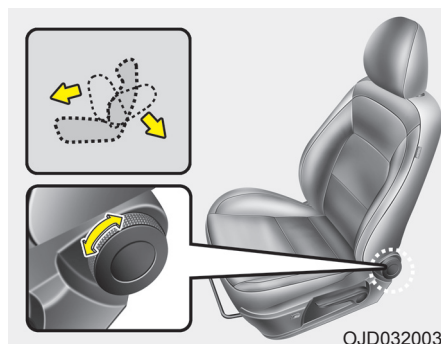

Угол наклона спинки сиденья

Для выбора желаемого угла наклона спинки сиденья поверните ручку управления вперед или назад.

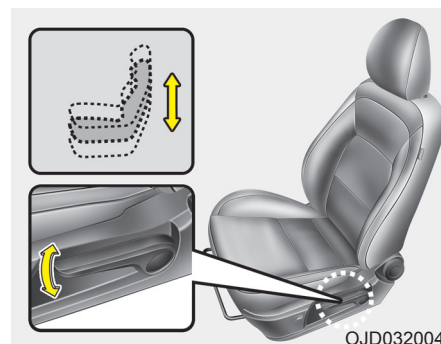

Высота подушки сиденья (при наличии)

Для регулировки высоты подушки сиденья потяните рычаг вверх или вниз.

- Для опускания подушки сиденья несколько раз потяните вниз рычаг.
- Для поднятия подушки сиденья несколько раз потяните вверх рычаг.

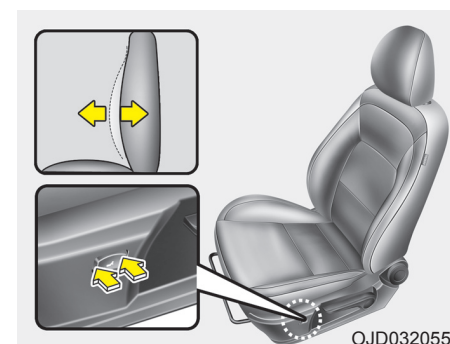

Поясничная опора (при наличии)

Поясничную опору можно отрегулировать, нажав на соответствующий переключатель, расположенный сбоку сиденья.

1. Нажмите на переднюю часть переключателя, чтобы поднять опору или на заднюю часть переключателя, чтобы опустить.
2. После достижения требуемого положения отпустите переключатель.

**Автоматическая регулировка
(при наличии)**

Сиденье водителя регулируется переключателями на внешней стороне подушки. Перед началом движения отрегулируйте положение сиденья таким образом, чтобы была возможность легко управлять рулевым колесом, педалями и переключателями на панели приборов.

⚠ ОСТОРОЖНО

Сиденье с электроприводом управляется при выключенном зажигании.

Поэтому никогда не следует оставлять детей в салоне автомобиля без присмотра.

⚠ ВНИМАНИЕ

- Сиденье с электроприводом приводится в движение электрическим двигателем. Прекратите его работу сразу после завершения регулировки. Чрезмерно длительная работа электропривода может повредить электрическое оборудование.
- Сиденье с электроприводом приводится в движение электрическим двигателем. Прекратите его работу сразу после завершения регулировки. Чрезмерно длительная работа электропривода может повредить электрическое оборудование.
- Не управляйте двумя или более переключателями сиденья с электроприводом одновременно. Это может привести к неисправности электродвигателя или другого электрического компонента сиденья.

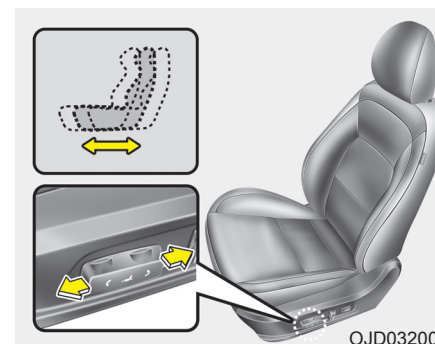
**Вперед и назад**

1. Для перемещения сиденья в желаемое положение нажмите на переднюю или заднюю часть переключателя управления.
2. Отпустите переключатель как только добьетесь нужного положения.

Системы безопасности автомобиля

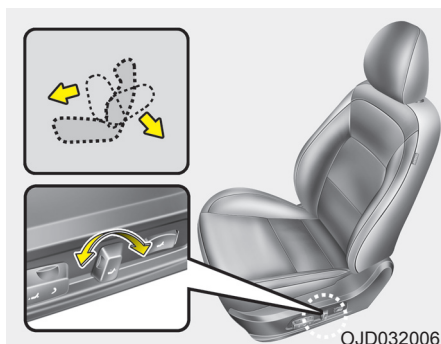

OJD032006

Угол наклона спинки сиденья

1. Для выбора желаемого угла наклона спинки сиденья нажмите на переднюю или заднюю часть переключателя управления.
2. Отпустите переключатель как только добьетесь нужного положения.

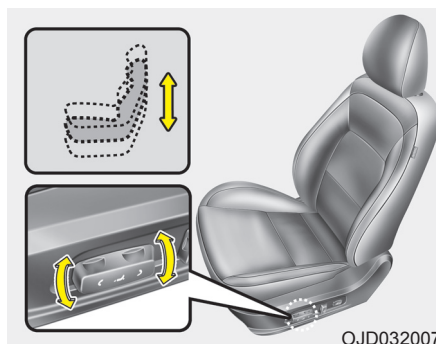

OJD032007

Высота подушки сиденья (при наличии)

1. Потяните переднюю часть контрольного переключателя вверх, чтобы поднять или вниз, чтобы опустить переднюю часть подушки сиденья. Потяните заднюю часть контрольного переключателя вверх, чтобы поднять или вниз, чтобы опустить нижнюю часть подушки сиденья.
2. Отпустите переключатель как только добьетесь нужного положения.

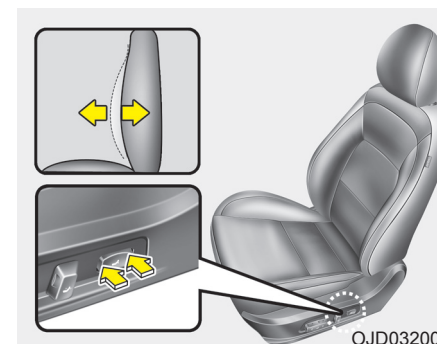

OJD032008

Поясничная опора (при наличии)

Поясничную опору можно отрегулировать, нажав на соответствующий переключатель, расположенный сбоку сиденья.

1. Нажмите на переднюю часть переключателя, чтобы поднять опору или на заднюю часть переключателя, чтобы опустить.
2. После достижения требуемого положения отпустите переключатель.

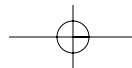

Системы безопасности автомобиля

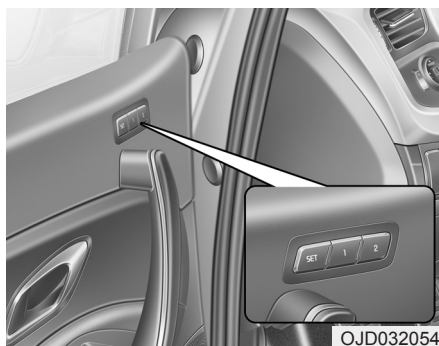

OJD032054

Система памяти положений сиденья водителя (при наличии, для автоматического сиденья)

Система памяти положений сиденья водителя позволяет сохранять и восстанавливать эти положения простым нажатием кнопки. Сохраняя выбранное положение в памяти системы, разные водители могут восстановить его в соответствии со своими предпочтениями. При отсоединении АКБ память положений стирается, после чего требуется ее восстановление.

⚠ ОСТОРОЖНО

Запрещается использовать систему памяти положений сиденья водителя во время движения.

Это может привести к потере управления и созданию аварийной ситуации со смертельным исходом, серьезными травмами и повреждением имущества.

Сохранение положений в памяти с использованием кнопок на двери

Сохранение положений сиденья водителя

1. Переведите рычаг переключения передач в положение «Р» (Парковка) (для АКП) или нейтральное положение «N» (для МКП) при включенном состоянии кнопки пуска-останова двигателя или выключателя зажигания.
2. Откорректируйте положение сиденья водителя в соответствии со своими предпочтениями.
3. Нажмите кнопку SET (Установить) на панели управления. Раздастся один звуковой сигнал.
4. Не позднее чем через 5 с после нажатия кнопки SET нажмите одну из кнопок памяти (1 или 2). Раздастся два звуковых сигнала, подтверждая успешную запись в память.

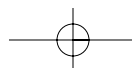

Системы безопасности автомобиля

Восстановление положений из памяти

1. Переведите рычаг переключения передач в положение «Р» (Парковка) (для АКП) или нейтральное положение «N» (для МКП) при включенном состоянии кнопки пуска-останова двигателя или выключателя зажигания.
2. Для восстановления записанного в памяти положения нажмите желаемую кнопку памяти (1 или 2). Система подаст один звуковой сигнал, затем сиденье водителя будет автоматически установлено в сохраненное положение.

Если нажать на управляющий переключатель сиденья водителя, когда системой производится восстановление сохраненного положения, то перемещение сиденья будет остановлено, а затем начнется перемещение в направлении, выбранном управляющим переключателем.

▲ ОСТОРОЖНО
Если при восстановлении из памяти положения сиденья водителя вы сидите в нем, следует быть осторожным. Будьте готовы нажать переключатель управления сиденьем, если оно переместится слишком далеко в любом направлении.

Функция простого доступа (при наличии)

Система автоматически перемещает сиденье водителя следующим образом:

- Без системы электронного ключа
 - После извлечения ключа зажигания и открытия двери водителя сиденье водителя переместится назад.
 - После вставления ключа зажигания сиденье водителя переместится вперед.
- С системой электронного ключа
 - После переключения кнопки пуска-останова в положение OFF и открытия двери водителя сиденье водителя переместится назад.
 - После перемещения кнопки пуска-останова в положение ACC или START сиденье водителя переместится вперед.

Эту функцию можно активировать или отключить. Для получения информации обратитесь в "Пользовательские настройки" раздел 4.

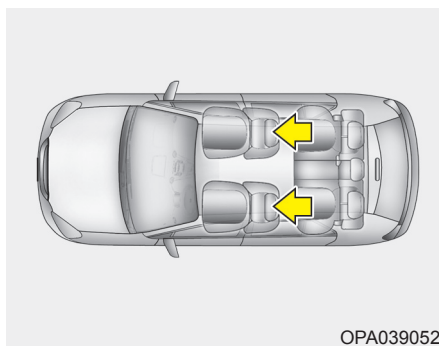

OPA039052

Подголовник

Сиденья водителя и переднего пассажира оснащены подголовниками для обеспечения безопасности и комфорта.

Подголовники не только обеспечивают комфорт водителю и пассажиру переднего сиденья, но и помогают защитить голову и шею в случае столкновения.

⚠ ОСТОРОЖНО

- Для максимальной эффективности в случае аварии подголовник следует отрегулировать таким образом, чтобы его средняя часть была на высоте центра тяжести головы пассажира. В целом, центр тяжести головы у большинства людей находится на уровне глаз. Кроме того, регулировка подголовника должна быть такой, чтобы он находился как можно ближе к голове. По этой причине не рекомендуется использовать подушку, которая удерживает тело на некотором расстоянии от спинки сиденья.
- Не управляйте автомобилем со снятыми подголовниками, поскольку в случае аварии возможны тяжелые травмы пассажиров. При надлежащей регулировке подголовники могут обеспечить защиту от травм шеи.
- Не регулируйте положение подголовника сиденья водителя во время движения автомобиля.

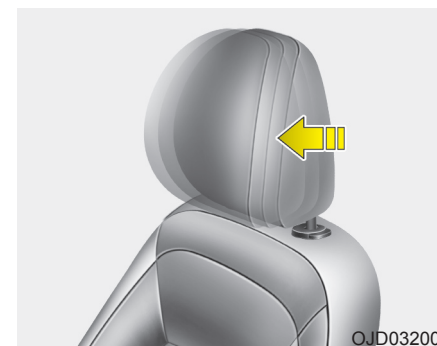

OJD032009

Регулировка вперед и назад (при наличии)

Положение подголовника с наклоном вперед можно отрегулировать, установив до 4 разных положений. Для этого следует потянуть подголовник вперед до фиксации в выбранном положении. Для установки подголовника в крайнее заднее положение необходимо потянуть его в крайнее заднее положение и отпустить. Отрегулируйте положение таким образом, чтобы обеспечить надлежащую опору для головы и шеи.

Системы безопасности автомобиля

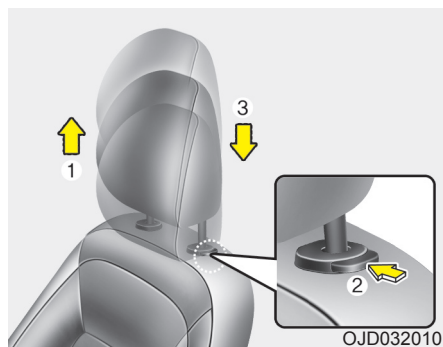

Регулировка по высоте вверх и вниз

Чтобы поднять подголовник, потяните его вверх до желаемого положения (1). Чтобы опустить подголовник, нажмите и удерживайте кнопку разблокирования (2) на опоре и опустите подголовник до желаемого положения (3).

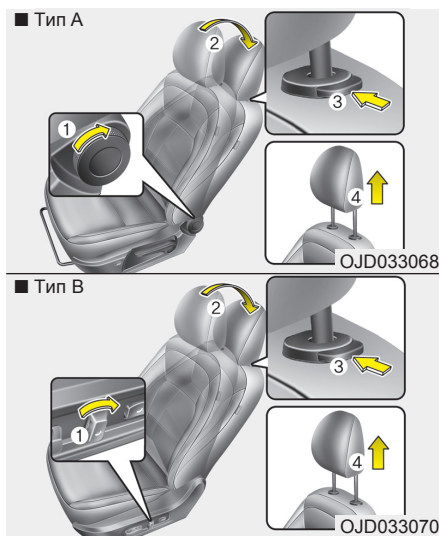

Демонтаж и монтаж

Снятие подголовника.

1. Наклоните спинку сиденья (2) с помощью рычага или переключателя (1) наклона.
2. Поднимите подголовник как можно выше.
3. Нажмите кнопку фиксации подголовника (3) и поднимите подголовник вверх (4).

▲ ОСТОРОЖНО

Не допускайте, чтобы кто-либо сидел на сиденье со снятым подголовником во время движения.

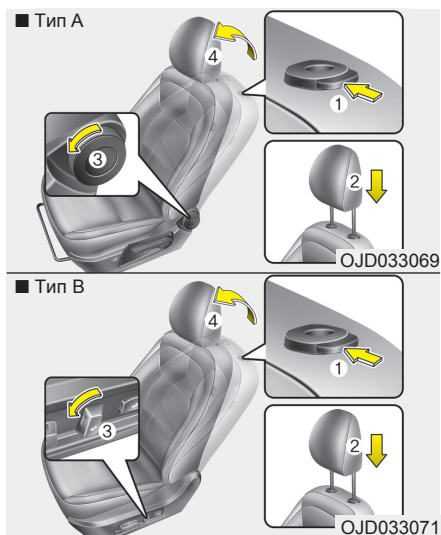

⚠ ОСТОРОЖНО
 После установки и регулировки подголовника обязательно убедитесь, что он зафиксирован.

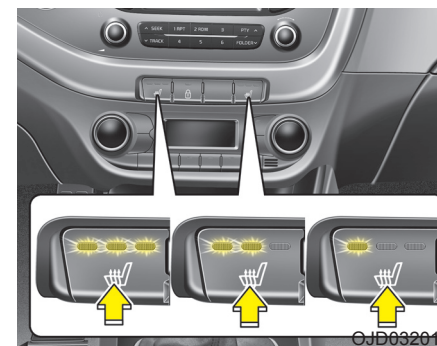

Обогреватель сиденья (при наличии)

Обогреватель сиденья предназначен для обогрева передних сидений в холодную погоду. Когда выключатель зажигания находится в положении ON (ВКЛ), нажмите на любой из переключателей, чтобы включить обогрев сиденья водителя или пассажира переднего сиденья.

В умеренно холодную погоду или если функция охлаждения сидений не требуется, установите переключатели в положении "OFF" (ВЫКЛ).

Установка подголовника.

1. Вставьте стержни (2) подголовника в отверстия и нажмите кнопку фиксации (1).
2. Наклоните спинку сиденья (4) с помощью рычага или переключателя (3) наклона.
3. Отрегулируйте высоту подголовника.

Системы безопасности автомобиля

- При каждом нажатии переключателя температурный режим сиденья изменяется следующим образом:

ВЫКЛ. → ВЫС. (☀☀☀☀☀) → СРЕДН (☀☀☀☀) → НИЗК (☀☀) ←

- По умолчанию переключатель обогревателя сиденья устанавливается в положении OFF (ВЫКЛ) при каждом включении зажигания.

* К СВЕДЕНИЮ

Если переключатель обогревателя сиденья установлен в положении ON (ВКЛ), система обогрева выключается или включается автоматически в зависимости от температуры сиденья.

⚠ ВНИМАНИЕ

- Повреждение сиденья

- *При очистке сидений не следует использовать органические растворители, такие как разбавитель краски, бензол, спирт и бензин. Это может повредить поверхность обогревателя или сидений.*
- *Во избежание перегрева обогревателя сиденья не помещайте на сиденье во время его работы предметы, изолирующие тепло, такие как одеяла, подушки или чехлы для сидений.*
- *Не размещайте тяжелые или острые предметы на сиденьях, оснащенных обогревателями. Может произойти повреждение компонентов системы обогрева сидений.*

⚠ ОСТОРОЖНО

- Ожоги, вызванные обогревателем сиденья

Пассажиры должны соблюдать чрезвычайную осторожности при использовании обогревателей сидений из-за возможности чрезмерного нагревания или ожогов. Обогреватель сиденья может стать причиной ожогов даже при низкой температуре, особенно, при длительном использовании.

В частности, водитель должен соблюдать чрезвычайную осторожность в отношении следующих категорий пассажиров:

1. Младенцы, дети, пожилые, больные люди или инвалиды
2. Лица с чувствительной кожей или с легко возникающими ожогами
3. Усталые люди
4. Лица в состоянии опьянения
5. Лица, принимающие препараты, которые могут вызвать сонливость (снотворные, препараты от простуды и т. д.)

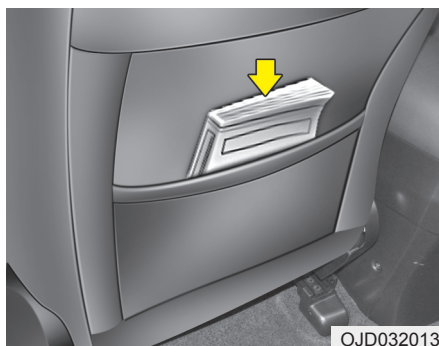

**Карман на спинке сиденья
(при наличии)**

На спинках сидений водителя и переднего пассажира имеются карманы.

⚠ ОСТОРОЖНО - Карманы на спинках сидений
Не кладите в карманы на спинках сидений тяжелые или острые предметы. Во время ДТП они могут выпасть из кармана и травмировать водителя или пассажиров.

**Вход на заднее сиденье
(только для 3-дверного автомобиля)**

Для посадки или выхода задних пассажиров сиденье переднего пассажира или водителя необходимо сложить и затем сместить.

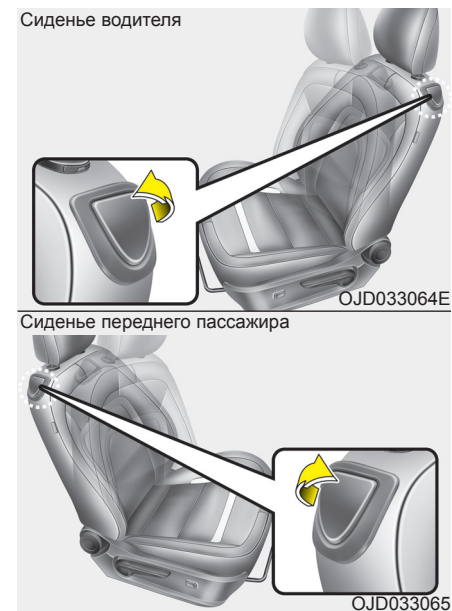

1. Для складывания спинки переднего сиденья необходимо потянуть вверх на рычаг сиденья водителя.

Системы безопасности автомобиля

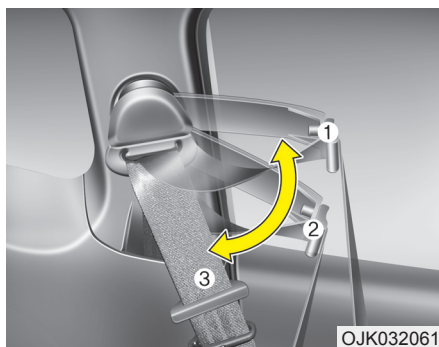

2. Установите удлиняющую направляющую ремня безопасности в положение 3.
3. После посадки или высадки отодвиньте сиденье назад, удерживая его за подушку, и затем толкните назад спинку. Установите удлиняющую направляющую ремня безопасности в положение 1 или 2.

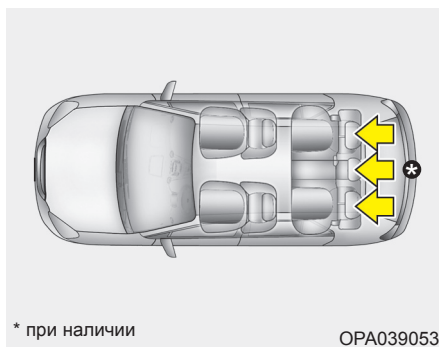

* при наличии

OPA039053

Заднее сиденье

Подголовник

Все сидячие места заднего сиденья оборудованы подголовниками для безопасности и комфорта пассажиров. Подголовники не только обеспечивают комфорт пассажирам, но и помогают защитить голову и шею в случае столкновения.

⚠ ОСТОРОЖНО

- Для максимальной эффективности в случае аварии подголовник следует отрегулировать таким образом, чтобы его средняя часть была на высоте центра тяжести головы пассажира. В целом, центр тяжести головы у большинства людей находится на уровне глаз. Кроме того, регулировка подголовника должна быть такой, чтобы он находился как можно ближе к голове. По этой причине не рекомендуется использовать подушку, которая удерживает тело на некотором расстоянии от спинки сиденья.
- Не управляйте автомобилем со снятыми подголовниками. В случае столкновения у пассажира может возникнуть тяжелая травма. При надлежащей регулировке подголовники могут обеспечить защиту от тяжелой травмы шеи.

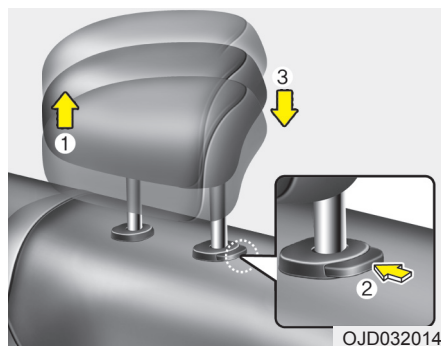

OJD032014

Регулировка по высоте вверх и вниз

Чтобы поднять подголовник, потяните его вверх до желаемого положения (1). Чтобы опустить подголовник, нажмите и удерживайте кнопку разблокирования (2) на опоре и опустите подголовник до желаемого положения (3).

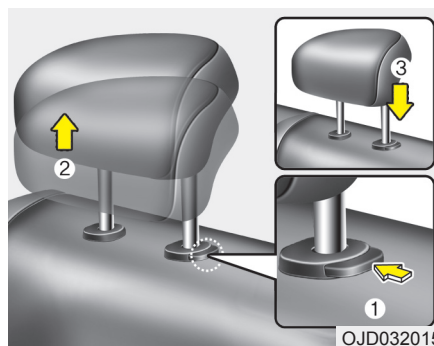

OJD032015

Демонтаж и монтаж

Для снятия подголовника, извлеките его, нажав кнопку разблокирования (1) и одновременно вытягивая его вверх (2).

Для установки подголовника вставьте опоры подголовника (3) в отверстия, одновременно нажав кнопку разблокирования (1). Затем отрегулируйте его по высоте.

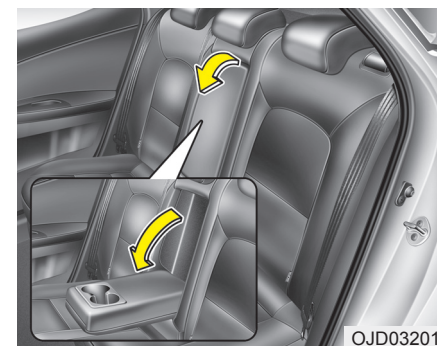

OJD032016

Подлокотник (при наличии)

Для использования подлокотника вытяните его из спинки сиденья.

⚠ ОСТОРОЖНО

Для обеспечения надлежащей защиты пассажира после регулировки убедитесь, что подголовник заблокирован в выбранном положении.

Системы безопасности автомобиля

Складывание заднего сиденья

Спинки задних сидений (или подушки) могут быть сложены для упрощения перевозки длинномерных предметов или для увеличения объема багажного отделения автомобиля.

⚠ ОСТОРОЖНО

Складывающиеся спинки (или подушки) задних сидений предназначены для того, чтобы в автомобиле можно было перевозить более длинные предметы, чем те, которые помещаются в багажное отделение. Во время движения автомобиля никогда не позволяйте пассажирам садиться на верхнюю часть спинки, когда она находится в сложенном состоянии, поскольку это неправильное положение для сидения, и в таком случае нельзя пристегнуться ремнями безопасности.

(продолжение)

(продолжение)

Это может привести к получению серьезных травм или к гибели людей в случае дорожно-транспортного происшествия или внезапной остановки автомобиля. Предметы, которые перевозятся в автомобиле со сложенной спинкой заднего сиденья, не должны выступать выше верхней кромки передних сидений. В противном случае груз может переместиться вперед и привести к получению травм или повреждений при внезапной остановке автомобиля.

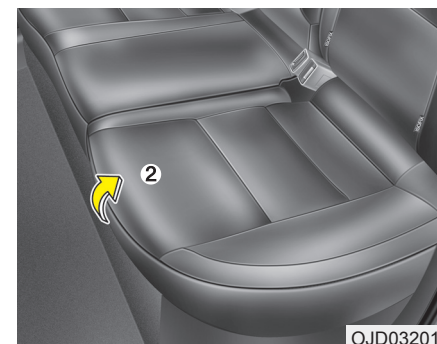

Для складывания подушки и спинки заднего сиденья

(5-дверная модель и универсал)

1. Установите спинку сиденья в вертикальное положение и при необходимости передвиньте переднее сиденье вперед.
2. Поднимите переднюю часть подушки сиденья.

Системы безопасности автомобиля

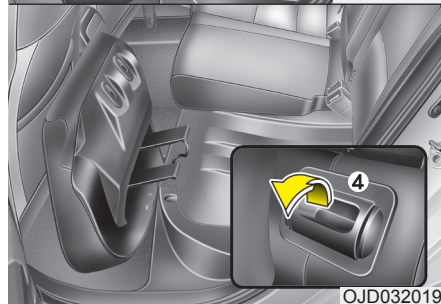
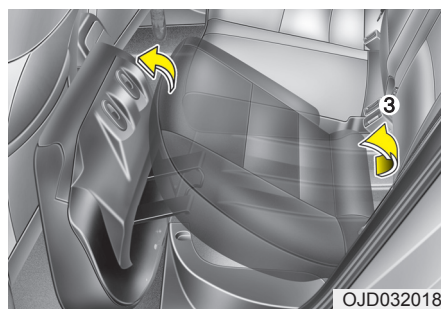

3. Поднимите заднюю часть подушки сиденья. Установите подушку заднего сиденья вертикально.
4. Потяните за красный рычаг разблокировки (хорошо заметный).

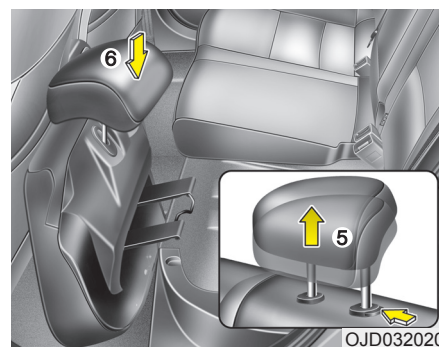

5. Снимите подголовник со спинки заднего сиденья.
6. Уберите подголовник, вставив стержни подголовника в отверстия в основании подушки сиденья.

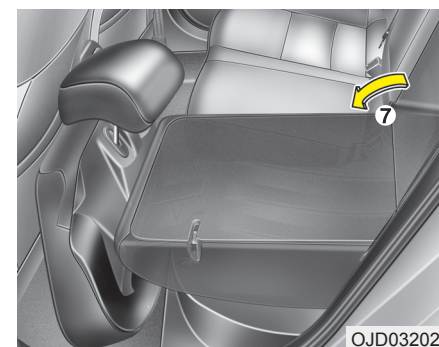

7. Наклоните спинку заднего сиденья вперед и прижмите ее вниз.

Системы безопасности автомобиля

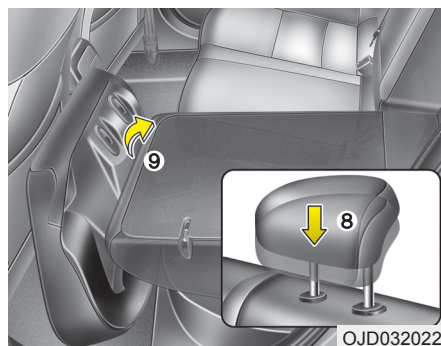

8. Чтобы воспользоваться задним сиденьем, установите его подголовник в удобное положение.
9. Поднять и откинуть спинку сиденья назад, чтобы она плотно встала на защелки, фиксирующие ее в правильном положении. Убедитесь, что спинка сиденья зафиксирована правильно (красная метка не видна).

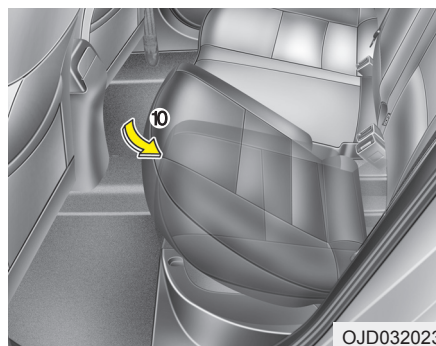

10. Верните подушку сиденья в исходное положение, нажав на заднюю часть подушки. Убедитесь в том, что положение подушки сиденья зафиксировано.
11. Верните ремень безопасности заднего сиденья в исходное положение.

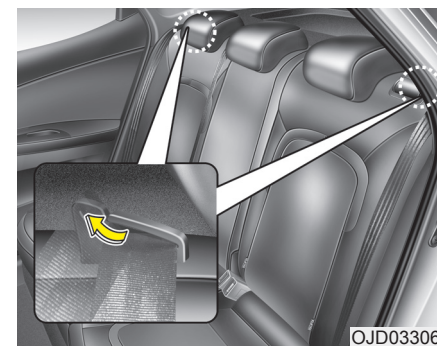

Складывание спинки заднего сиденья (для 3-дверного автомобиля):

1. Чтобы предотвратить повреждение ремня безопасности заднего сиденья, убедитесь что лента ремня безопасности находится в направляющем приспособлении.
2. Установите спинку переднего сиденья в вертикальное положение и при необходимости сдвиньте его вперед.
3. Опустите подголовник заднего сиденья в крайнее нижнее положение.

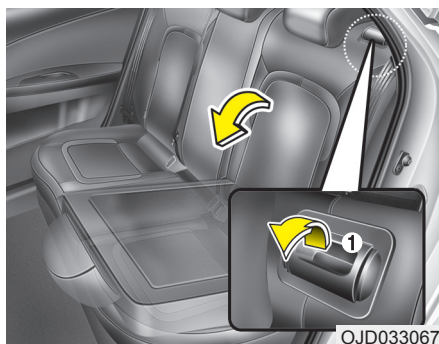

OJD033067

4. Потяните рычаг блокировки (1) и сложите спинку заднего сиденья вперед и вниз до устойчивой фиксации в этом положении.

Если после раскладывания спинки заднего сиденья ремень безопасности будет заблокирован, потяните его и освободите, потянув еще раз.

Раскладывание заднего сиденья

1. Для использования заднего сиденья поднимите и потяните назад спинку сиденья. Тяните за спинку сиденья, пока она не зафиксируется и не раздастся щелчок. Убедитесь, что сиденье заблокировано на месте. Возвращая спинку сиденья в вертикальное положение, всегда следите за тем, чтобы она была зафиксирована в выбранном положении, нажав на верхнюю часть спинки сиденья.

Если Вы не можете увидеть красную линию в нижней части рычага складывания, это означает, что сиденье полностью заблокировано.

2. Верните ремень безопасности заднего сиденья в правильное положение.

3. После полной установки спинки сиденья, снова проверьте рычаг складывания спинки сиденья.

▲ ОСТОРОЖНО

При возвращении спинки заднего сиденья в вертикальное положение после ее складывания:

Проявляйте осторожность во избежание повреждений ремня безопасности или его пряжки. Не допускайте защемления или зажатия ремня безопасности или его пряжки задним сиденьем. Убедитесь в том, что спинка заднего сиденья прочно зафиксирована в вертикальном положении. Для этого потяните на себя верхнюю часть спинки. В противном случае при дорожно-транспортном происшествии или внезапной остановке возможно складывание сиденья и перемещение грузов из багажника в пассажирский салон, что может привести к получению серьезных травм или к гибели людей.

Системы безопасности автомобиля

⚠ ВНИМАНИЕ
- Ремни безопасности
заднего сиденья

При возвращении спинок задних сидений в вертикальное положение не забудьте вернуть ремни безопасности задних сидений в исходное положение.

⚠ ОСТОРОЖНО - Багаж

Необходимо всегда фиксировать положение багажа для предотвращения его резкого перемещения по автомобилю при столкновении, что может вызвать нанесение травм людям, находящимся в транспортном средстве. Особую осторожность следует соблюдать в отношении предметов, расположенных на задних сиденьях, поскольку они могут ударить людей, находящихся на передних сиденьях, при лобовом столкновении.

⚠ ОСТОРОЖНО
- Погрузка багажа

При погрузке или разгрузке грузов нужно убедиться, что двигатель выключен, автоматическая коробка передач находится в положении Р (парковка) или ручная КПП в положении R (задний ход) или 1-й передачи, и что стояночный тормоз надежно сработал. Если этого не сделать и случайно перевести селектор коробки передач в любое другое положение, можно привести автомобиль в движение.

РЕМНИ БЕЗОПАСНОСТИ

Система крепления ремней безопасности

▲ ОСТОРОЖНО

- Для максимальной защиты, создаваемой системой, ремни безопасности следует использовать каждый раз, когда автомобиль находится в движении.
- Ремни безопасности наиболее эффективны, когда спинки сидений находятся в вертикальном положении.
- Дети в возрасте 12 лет и младше всегда должны быть надлежащим образом пристегнуты на заднем сиденье. Никогда не позволяйте детям ездить на переднем пассажирском сиденье. Если ребенка младше 12 лет необходимо перевозить на переднем сиденье, он должен быть правильно пристегнут, а сиденье должно быть отодвинуто как можно дальше.

(продолжение)

(продолжение)

- Никогда не надевайте плечевой ремень, закрепляя его под рукой или за спиной. Неправильно расположенный плечевой ремень может стать причиной тяжелых травм в случае аварии. Плечевой ремень следует перекинуть через плечо и расположить поперек ключицы в средней части плеча.
- Избегайте скручивания ремней безопасности во время их надевания. Скрученный ремень безопасности не сможет обеспечить эффективную защиту. В случае столкновения он может даже врезаться в тело. Следите за тем, чтобы корд ремня не был скручен.
- Берегите корд ремня или крепление от повреждений. Если корд ремня или крепление повреждены, замените их.

▲ ОСТОРОЖНО

Ремни безопасности рассчитаны на костную структуру тела и должны быть расположены на уровне таза, грудной клетки и плеч, в зависимости от ситуации; следует избегать размещения поясной части ремня поперек области живота.

Для обеспечения надлежащей защиты ремни безопасности должны быть натянуты как можно сильнее при сохранении комфорта для пассажира.

Натянутый ремень значительно снизит защиту пассажира. Следите за тем, чтобы корд ремня безопасности не был загрязнен лаками, маслами или химическими препаратами, в частности, кислотой аккумуляторной батареи.

(продолжение)

Системы безопасности автомобиля

(продолжение)

Ремень можно безопасно почистить с использованием слабого раствора мыла в воде. Если корд ремня изношен, загрязнен или поврежден, то ремень следует заменить. Важно заменить весь узел целиком после того, как ремень надевали во время сильного столкновения, даже если повреждение узла незаметно. Ленты ремней не должны быть перекручены во время надевания. Каждый узел ремня должен использоваться только одним пассажиром; опасно размещать ремень вокруг ребенка, сидящего на коленях пассажира.

▲ ОСТОРОЖНО

- Пользователю запрещается изменять или вносить дополнения в конструкцию, которые будут препятствовать работе устройства регулировки ремня по устранению провисания, и запрещается препятствовать регулировке узла ремня безопасности, направленной на устранение провисания ремня.
- Пристегивая ремень безопасности будьте внимательны, закрепляйте его в соответствующем замке, не спутайте с замком соседнего сидения. Это очень опасно и ремень безопасности может не защитить должным образом во время аварии.

(продолжение)

(продолжение)

- Не отстегивайте ремень безопасности и не пытайтесь застегнуть и расстегнуть ремень безопасности по время езды. Это может привести к потере управления и созданию аварийной ситуации со смертельным исходом, серьезными травмами и повреждением имущества.
- Пристегивая ремень безопасности убедитесь в том, что он не попадает на твердые предметы или предметы, которые могут легко разбиться.
- Убедитесь в том, что в замок ремня безопасности не попали никакие посторонние предметы. В противном случае ремень может не пристегнуться должным образом.

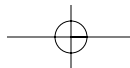

Системы безопасности автомобиля

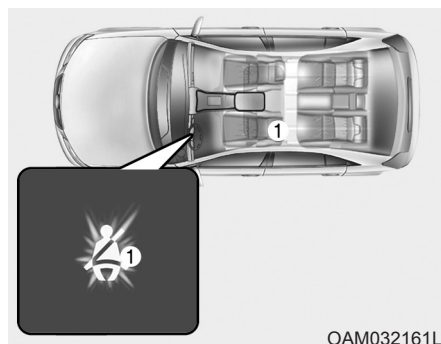

OAM032161L

Предупреждение о непристегнутых ремнях безопасности

Контрольная лампа (1) ремня безопасности водителя

В качестве напоминания для водителя контрольная лампа ремня безопасности будет гореть в течение приблизительно 6 с при каждом включении зажигания, независимо от того, застегнут ремень или нет.

Если ремень безопасности водителя остается непристегнутым после включения зажигания, контрольная лампа ремня безопасности будет гореть до тех пор, пока ремень не будет пристегнут.

Если при непристегнутом ремне безопасности водителя скорость превысит 9 км/ч, постоянный режим включения контрольной лампы сменится мигающим, который будет сохраняться до тех пор, пока скорость не опустится ниже 6 км/ч. (при наличии)

Если водитель с непристегнутым ремнем безопасности превысит скорость 20 км/ч, в течение 100 с будет звучать предупредительный звуковой сигнал и будет мигать контрольная лампа. (при наличии)

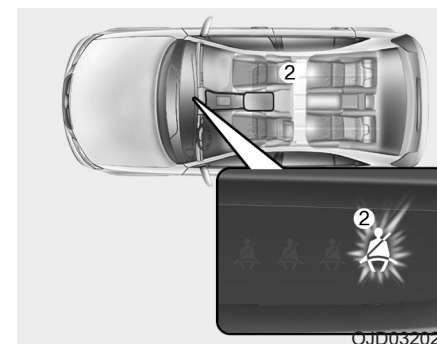

OJD032024

Контрольная лампа (2) ремня безопасности переднего пассажира

Независимо от того, пристегнут ремень безопасности пассажира на переднем сиденье или нет, при каждом включении зажигания в качестве напоминания включаются контрольные лампы ремня безопасности.

Если перед включением зажигания пассажир на переднем сиденье не пристегнулся ремнем безопасности, а также в случае отстегивания ремня после включения зажигания, контрольная лампа загорается и продолжает гореть до тех пор, пока ремень не будет пристегнут.

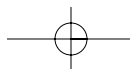

Системы безопасности автомобиля

Если при пристегнутом ремне безопасности водителя скорость превысит 9 км/ч, постоянный режим включения контрольной лампы сменится мигающим, который будет сохраняться до тех пор, пока скорость не опустится ниже 6 км/ч.

Если водитель с пристегнутым ремнем безопасности превысит скорость 20 км/ч, в течение 100 с будет звучать предупредительный звуковой сигнал и будет мигать контрольная лампа.

⚠ ОСТОРОЖНО

Неправильная посадка во время движения неблагоприятно влияет на систему сигнализации ремня безопасности переднего пассажира. Важно, чтобы водитель проинструктировал пассажира о надлежащей посадке в соответствии с инструкциями, приведенным в данном руководстве.

* К СВЕДЕНИЮ

- Сигнальная лампа ремня безопасности пассажира переднего сиденья находится в центре фронтальной панели.
- Несмотря на то, что сиденье пассажира переднего ряда свободно, сигнальная лампа ремня безопасности будет мигать или гореть в течение 6 секунд.
- Предупреждение о необходимости пристегнуть ремень безопасности для пассажирского сиденья переднего ряда могут срабатывать если на это место положен багаж.

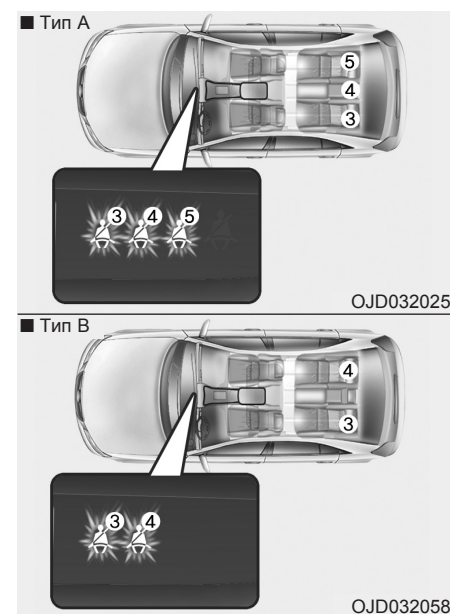

Контрольные лампы (3, 4, 5) ремней безопасности заднего ряда

Если при включенном зажигании и неработающем двигателе ремень безопасности заднего ряда окажется пристегнутым, загорится соответствующая контрольная лампа и будет гореть до тех пор, пока ремень не будет пристегнут.

И затем, сигнальная лампа ремней безопасности сидений заднего ряда будет гореть в течение 35 с, если случится что-то из перечисленного ниже:

- пуск двигателя при непристегнутом ремне безопасности заднего ряда.
- превышение скорости 9 км/ч при непристегнутом ремне безопасности заднего ряда.
- отстегивание ремня безопасности при скорости ниже 20 км/ч.

Если ремни безопасности заднего ряда пристегиваются, сигнальная лампа сразу же гаснет.

При отстегивании ремня безопасности заднего ряда на скорости выше 20 км/ч загорится соответствующая контрольная лампа и в течение 35 с будет звучать предупредительный колокольчик.

Но если поясной/плечевой ремень безопасности заднего ряда сидений будет пристегнут и расстегнут дважды в течение 9 секунд после того, как ремень пристегнут, соответствующая сигнальная лампа ремня безопасности не будет работать.

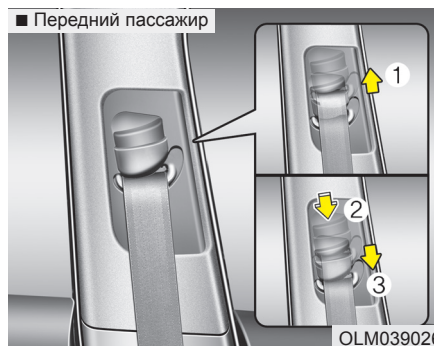

Поясной/плечевой ремень безопасности

Регулировка высоты

(5-дверная модель и универсал)

Для максимального комфорта и безопасности Вы можете отрегулировать высоту точки крепления плечевого ремня, установив его в одно из 4 положений.

Высота отрегулированного ремня безопасности должна быть такой, чтобы он не находился слишком близко к шее. В противном случае не будет обеспечена наиболее эффективная защита. Плечевая часть ремня должна быть отрегулирована таким образом, чтобы ремень пересекал грудную клетку и плечо в его средней части ближе к двери, а не к шее.

Чтобы отрегулировать якорь крепления ремня безопасности, опустите или поднимите регулятор в соответствующее положение.

Чтобы поднять регулятор высоты, потяните его вверх (1). Чтобы опустить, потяните его вниз (3), одновременно нажав кнопку регулировки высоты (2).

Отпустите кнопку, чтобы зафиксировать якорь в выбранном положении. Попытайте сдвинуть регулятор высоты, чтобы убедиться, что он заблокирован в выбранном положении.

⚠ ОСТОРОЖНО

- Убедитесь, что якорь плечевого ремня заблокирован в выбранном положении на надлежащей высоте. Никогда не размещайте плечевой ремень поперек шеи или лица. Неправильное размещение ремней безопасности может привести к тяжелым травмам в случае аварии.
- Несоблюдение требования заменить ремни безопасности, которые могли быть повреждены в случае аварии, не позволит обеспечить защиту в случае другого столкновения и может привести к травме или смерти. Как можно скорее замените ремни безопасности, которые были задействованы во время аварии.

Системы безопасности автомобиля

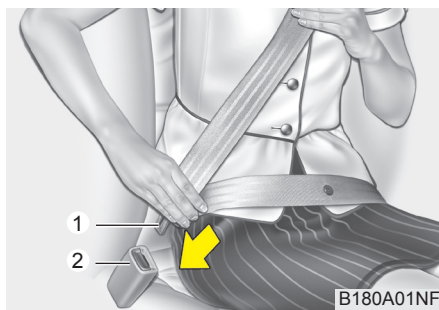

■ Ремень безопасности заднего центрального сиденья (при наличии)

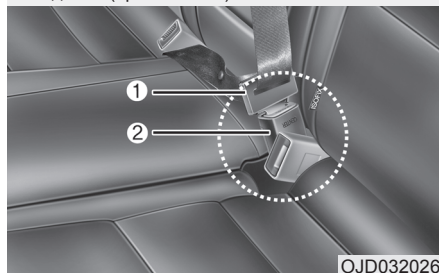

Для закрепления ремня безопасности:

Для закрепления ремня безопасности вытяните его из натяжителя ремня и вставьте металлический язычок (1) в пряжку (2). При фиксации язычка в пряжке раздастся звук “щелчка”.

Ремень безопасности автоматически регулирует правильную длину только после того, как поясная часть ремня отрегулирована вручную таким образом, чтобы она плотно прилегала к бедрам. Если ремень вытягивать медленным, плавным движением, он удлинится и даст большую свободу движения. Однако в случае резкого торможения или столкновения ремень будет заблокирован на месте. Он также будет заблокирован, если пытаться вытягивать его слишком быстро.

⚠ ВНИМАНИЕ

При использовании ремня безопасности заднего центрального сиденья используйте пряжку с маркировкой “CENTER” (ЦЕНТР).

* К СВЕДЕНИЮ

Если невозможно вытянуть ремень безопасности из натяжителя, с силой вытяните его и отпустите. Тогда можно будет плавно вытянуть ремень.

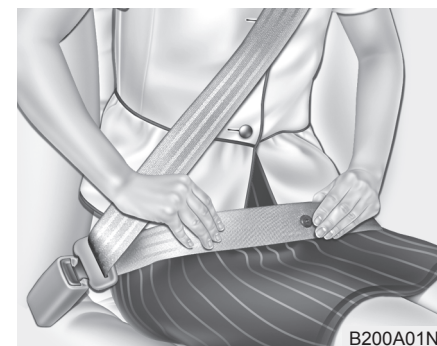

⚠ ОСТОРОЖНО

Вы должны размещать поясную часть ремня как можно ниже и плотнее вокруг бедер, но не вокруг талии. Если поясной ремень расположен слишком высоко на талии, это может увеличить риск травмы в случае столкновения. Обе руки не должны находиться под ремнем или поверх него. Одна рука должна находиться под ремнем, а другая над ним, как показано на рисунке.

Никогда не надевайте ремень безопасности таким образом, чтобы рука со стороны двери была под ремнем.

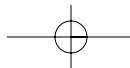

Системы безопасности автомобиля

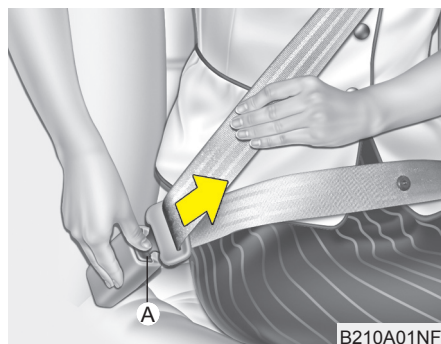

Чтобы свернуть ремень безопасности:
Ремень безопасности убирается путем нажатия на кнопку (A) на пряжке. При нажатии ремень должен автоматически убраться в натяжитель. Если это не произойдет, проверьте ремень и убедитесь, что он не перекручен, затем повторите попытку.

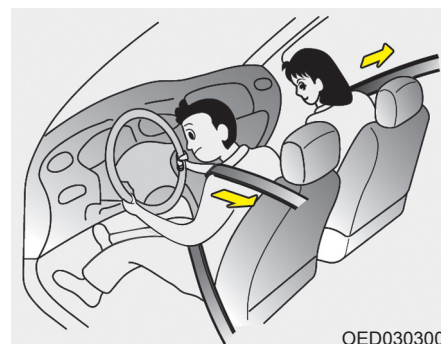

Преднатяжитель ремня безопасности

Ваш автомобиль оснащен преднатяжителями ремней безопасности водителя и пассажира. Назначение преднатяжителя - обеспечить плотное натяжение ремня и удержание корпуса пассажира при лобовых столкновениях. Преднатяжители ремней безопасности могут активироваться в случае аварии, если лобовой удар будет достаточно сильным.

В случае резкого торможения или слишком быстрого движения пассажира вперед натяжитель ремня безопасности заблокируется. При лобовом столкновении преднатяжитель активируется и натянет ремень безопасности для более плотного контакта ремня с телом пассажира.

Если система ощутит чрезмерное натяжение ремня безопасности водителя или пассажира при активации преднатяжителя, то ограничитель нагрузки внутри преднатяжителя высвободит часть давления, влияющего на ремень безопасности.

▲ ОСТОРОЖНО

Для вашей безопасности убедитесь в том, что лента ремня не ослаблена и не перекручена и всегда правильно размещена на вашем сиденье.

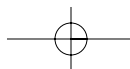

Системы безопасности автомобиля

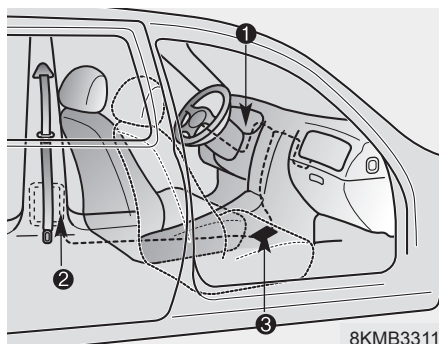

Система преднатяжения ремня безопасности состоит, в основном, из следующих компонентов.

Их местоположение указано на рисунке:

1. Контрольная лампа подушки безопасности SRS
2. Узел преднатяжителя ремня безопасности
3. Блок управления системой SRS

⚠ ОСТОРОЖНО

Чтобы получить максимальную пользу от преднатяжителя ремня безопасности:

1. Ремень безопасности должен быть правильно надет и отрегулирован до правильного положения. Прочитайте всю приведенную в этом руководстве важную информацию и соблюдайте приведенные ниже указания и меры предосторожности, касающиеся возможностей системы безопасности пассажира, включая ремни безопасности и подушки безопасности.
2. Следите за тем, чтобы у Вас и Ваших пассажиров всегда были правильно надеты ремни безопасности.

*** К СВЕДЕНИЮ**

- При срабатывании преднатяжителей ремней безопасности возможен громкий шум и образование мелкой пыли, которая может появиться в виде дыма и может быть заметна в салоне автомобиля. Это нормальное рабочее состояние, которое не является опасным.
- Несмотря на свою безвредность, мелкая пыль может вызвать раздражение кожи, и ее не следует вдыхать в течение длительного времени. После аварии, в которой сработали преднатяжители ремней безопасности тщательно промойте все участки кожи, на которые попала пыль.
- Поскольку датчик, который активирует подушку безопасности SRS, подключен к преднатяжителю ремня безопасности, на приборной панели примерно в течение 6 секунд после включения зажигания будет гореть сигнальная лампа SRS, которая затем выключится.

⚠ ВНИМАНИЕ

Если преднатяжитель ремня безопасности работает неправильно, контрольная лампа неисправности подушек безопасности будет гореть даже при исправной подушке безопасности. Если контрольная лампа неисправности подушек безопасности не загорается при включении зажигания, остается включенной более примерно 6 с или горит во время движения автомобиля, рекомендуем обратиться к авторизованному дилеру Kia для проверки системы.

⚠ ОСТОРОЖНО

- Преднатяжители рассчитаны только на однократное срабатывание. После активации преднатяжитель ремня безопасности должен быть заменен. Все ремни безопасности любого типа, которые были задействованы во время столкновения, должны быть заменены.
- Механизмы узла преднатяжителя ремня безопасности становятся горячими во время срабатывания. Не касайтесь узлов преднатяжителей ремней безопасности в течение нескольких минут после их срабатывания.
- Не пытайтесь самостоятельно выполнить проверку или замену преднатяжителей ремней безопасности. Рекомендуем обратиться к авторизованному дилеру Kia для проверки системы.

(продолжение)

(продолжение)

- Не пытайтесь любыми способами выполнять обслуживание или ремонт системы преднатяжителя ремня безопасности.
- Ненадлежащее обращение с узлами преднатяжителей ремней безопасности и несоблюдение предупреждений в отношении ударов, изменения, проверки, замены, обслуживания или ремонта узлов преднатяжителей ремней безопасности может привести к ненадлежащей работе или непреднамеренной активации устройства и тяжелой травме.
- Всегда надевайте ремни безопасности во время вождения или поездки в автомобиле.
- Для утилизации автомобиля или преднатяжителя ремня безопасности рекомендуем обращаться к авторизованному дилеру Kia.

Системы безопасности автомобиля

Меры предосторожности при обращении с ремнем безопасности

ОСТОРОЖНО

Все пассажиры автомобиля всегда должны надевать ремни безопасности. Ремни безопасности и детские кресла снижают риск тяжелых или смертельных травм для всех пассажиров в случае столкновения или резкого торможения. Без ремней безопасности пассажиры могут слишком близко сместиться к сработавшей подушке безопасности, удариться о внутреннюю конструкцию или выпасть из автомобиля. Правильно надетые ремни безопасности значительно снижают эти риски.

Соблюдайте все предупреждения данного руководства о ремнях безопасности, подушках безопасности и сиденьях пассажиров, изложенные в этом руководстве.

Младенцы и маленькие дети

Вы должны соблюдать принятые в Вашей стране требования. Кресла для детей и/или младенцев должны быть правильно размещены и закреплены на заднем сиденье. Подробнее об этих креслах см. п. «Система безопасности для детей» в этом разделе.

ОСТОРОЖНО

Каждый пассажир, включая младенцев и детей, автомобиля всегда должен быть правильно пристегнут в автомобиле. Никогда не держите ребенка на руках или коленях во время поездки в автомобиле. Неконтролируемые силы, возникающие во время столкновения, вырвут ребенка из Ваших рук и ударят его отбросят его внутрь салона автомобиля. Всегда используйте правильную систему безопасности для детей, в зависимости от роста и веса ребенка.

*** К СВЕДЕНИЮ**

Маленькие дети лучше всего защищены от травмы в случае аварии, когда они правильно пристегнуты на заднем сиденье в специальном кресле, которое соответствует стандартам безопасности Вашей страны. Перед покупкой любой системы безопасности для детей убедитесь, что на ней имеется маркировка, удостоверяющая, что она соответствует стандартам безопасности Вашей страны. Кресло должно соответствовать росту и весу ребенка. Проверьте эту информацию на маркировке кресла для детей. См. пункт «Система безопасности для детей» в этом разделе.

Дети старшего возраста

Дети, которые слишком велики для размещения в кресле для детей, всегда должны размещаться на заднем сиденье и использовать доступные поясничные/плечевые ремни. Поясную часть ремня следует защелкнуть и затянуть таким образом, чтобы она плотно прилегала к бедрам, и опустить как можно ниже. Периодически проверяйте ремень. Непоседливость ребенка может привести к изменению положения ремня. При аварии наибольшая защита детей обеспечивается в том случае, когда они правильно пристегнуты в специальном кресле для детей на заднем сиденье.

Если ребенок более старшего возраста (старше 12 лет) должен сидеть на переднем сиденье, то он должен быть надежно пристегнут поясным/плечевым ремнем безопасности, а сиденье должно быть отодвинуто в крайнее заднее положение. Дети младше 12 лет должны быть надежно пристегнуты на заднем сиденье. НИКОГДА не сажайте ребенка в возрасте 12 лет и младше на переднее сиденье. НИКОГДА не размещайте кресло для ребенка задней частью вперед на переднем сиденье автомобиля.

Если плечевая часть ремня слегка касается шеи или лица ребенка, попробуйте посадить его ближе к центру автомобиля. Если плечевая часть ремня продолжает касаться лица или шеи ребенка, следует вернуть его в кресло для детей.

⚠ ОСТОРОЖНО - Плечевые ремни на маленьких детях

- **Никогда не допускайте контакта плечевого ремня с шеей или лицом ребенка во время движения автомобиля.**
- **Если ремни безопасности неправильно надеты и отрегулированы на ребенке, существует риск его смерти или тяжелой травмы.**

Беременные женщины

Беременным женщинам рекомендуется использовать ремень безопасности для уменьшения вероятности травмы в случае аварии. При использовании ремня безопасности поясную часть следует разместить как можно ниже и затянуть как можно плотнее на бедрах, но не поперек живота. Специальные рекомендации можно получить у врача.

⚠ ОСТОРОЖНО**- Беременные женщины**

Беременные женщины никогда не должны размещать поясную часть ремня безопасности над областью живота, в которой расположен плод, или выше живота, т. к. в во время столкновения ремень может нанести повреждения плоду.

Системы безопасности автомобиля

Травмированный человек

При транспортировке травмированного человека на него следует надеть ремень безопасности.

При необходимости Вы должны получить рекомендации у врача.

Один ремень - для одного человека

Никогда не пытайтесь использовать один ремень для двоих человек (включая детей). Это может утяжелить травмы в случае аварии.

Не ложитесь на сиденье

Для снижения вероятности травмы в случае аварии и для обеспечения максимальной эффективности системы безопасности, все пассажиры должны сидеть во время движения автомобиля, а передние сиденья должны находиться в вертикальном положении. Ремень безопасности не может обеспечить надлежащую защиту, если человек лежит на заднем сиденье или переднее сиденье откинута назад.

▲ ОСТОРОЖНО

Движение с откинутым назад сиденьем увеличивает риск тяжелых или смертельных травм в случае столкновения или резкого торможения. Защита, обеспечиваемая системой безопасности автомобиля (ремни безопасности и подушки безопасности), значительно снижается, если сиденье откинута назад. Для правильной работы ремни безопасности должны плотно прилегать к бедрам и груди. Чем больше отклонено сиденье назад, тем выше вероятность того, что бедра пассажира выскользнут из-под поясной части ремня, а шея пассажира ударится о плечевую часть ремня, что приведет к серьезным травмам. Водители и пассажиры всегда должны сидеть, касаясь спиной сидений, правильно надев ремни и расположив спинки кресел вертикально.

Уход за ремнями безопасности

Запрещается разбирать систему ремней безопасности и вносить в нее изменения. Кроме того, необходимо соблюдать осторожность, чтобы не повредить ремни безопасности и крепежные приспособления петлями сидений, дверьми и другими способами.

▲ ОСТОРОЖНО

При возврате спинки заднего сиденья после того, как оно было сложено, следите за тем, чтобы не повредить корд ремня безопасности или пряжку. Убедитесь, что корд ремня или пряжка не защемлены в заднем сиденье.

Ремень безопасности с поврежденным кордом или пряжкой потеряют свою прочность и могут не сработать во время столкновения или резкого торможения, приведя к тяжелой травме. Если корд ремня или пряжка повреждены, их следует немедленно заменить.

Периодическая проверка

Рекомендуется периодически проверять все ремни безопасности на износ и наличие возможных повреждений. Любые поврежденные детали следует как можно скорее заменить.

Содержите ремни в чистом и сухом состоянии

Ремни безопасности должны быть чистыми и сухими.

Загрязненный ремень можно очистить при помощи слабого раствора мыла в теплой воде. Не следует использовать отбеливатели, красители, сильные моющие средства или абразивные средства, поскольку они могут повредить и ослабить ткань.

Когда следует менять ремни безопасности

Если автомобиль был в аварии, то узел или узлы ремня безопасности, задействованного во время аварии, следует менять полностью. Это следует делать даже в том случае, если повреждения невидимы. Рекомендуем обратиться к авторизованному дилеру Kia.

Системы безопасности автомобиля

ДЕТСКОЕ СИДЕНЬЕ (ПРИ НАЛИЧИИ)

Дети, перевозимые в автомобиле, должны сидеть на заднем сиденье и всегда должны быть правильно пристегнуты на сиденье для минимизации риска травмы в случае аварии, резкого торможения или маневра. В соответствии со статистикой аварий, для детей безопаснее находиться на заднем сиденье в пристегнутом состоянии, чем на переднем сиденье. Дети старшего возраста, не помещающиеся в детское автомобильное кресло, должны быть пристегнуты одним из ремней безопасности автомобиля.

Вы должны соблюдать принятые в Вашей стране требования. Автомобильные кресла для детей и/или младенцев должны быть правильно размещены и закреплены на заднем сиденье.

Вы должны использовать имеющиеся в продаже системы безопасности для детей, которые соответствуют требованиям стандартов безопасности в Вашей стране. Системы безопасности для детей предназначены для крепления на сиденьях автомобиля при помощи поясной части ремня безопасности, страховочного крепления и/или креплений ISOFIX.

Дети могут получить травму или погибнуть в аварии, если их кресла неправильно закреплены. Для маленьких детей и младенцев следует использовать детское автомобильное кресло.

Перед покупкой конкретной системы безопасности для детей, убедитесь, что она пригодна для установки на сиденье Вашего автомобиля и подходит по размеру для Вашего ребенка. При установке системы безопасности для детей соблюдайте все инструкции, предоставленные ее производителем.

⚠ ОСТОРОЖНО

- Систему безопасности для детей следует размещать на заднем сиденье. **Никогда не устанавливайте автомобильное кресло для детей на переднее пассажирское сиденье. В случае аварии и раскрытия подушки безопасности со стороны пассажира возможна тяжелая травма или гибель ребенка, находящегося в кресле для детей. Поэтому кресло для детей следует использовать только на заднем сиденье.**
- Ремень безопасности или система безопасности для детей могут сильно нагреться в солнечный день в закрытом автомобиле, даже если температура наружного воздуха не кажется очень высокой. Проверьте обивку сиденья и пряжки перед тем, как усаживать в кресло ребенка.

(продолжение)

(продолжение)

- Когда система безопасности для детей не используется, храните ее в багажном отделении или прикрепите ремнем безопасности таким образом, чтобы она не сместилась вперед в случае резкого торможения или аварии.
- Дети могут получить тяжелую травму или погибнуть при раскрытии подушки безопасности.

Все дети, даже если они слишком велики для размещения в кресле для детей, должны находиться на заднем сиденье во время движения автомобиля.

▲ ОСТОРОЖНО

Для снижения вероятности тяжелых или смертельных травм:

- Дети всех возрастов более защищены, когда они пристегнуты на заднем сиденье. При перевозке на переднем пассажирском сиденье ребенок может быть получить сильный удар раскрывшейся подушкой безопасности и получить тяжелые или смертельные травмы.
- Всегда соблюдайте инструкции по установке и использованию системы безопасности для детей, предоставляемые ее производителем.
- Всегда следите за тем, чтобы кресло для детей было правильно закреплено в автомобиле, а ребенок надежно пристегнут в кресле для детей.

(продолжение)

(продолжение)

- Никогда не держите ребенка на руках или коленях во время поездки в автомобиле. Неконтролируемые силы, возникающие во время столкновения, вырвут ребенка из Ваших рук и приведут к удару ребенка о внутренность салона.
- Никогда не пристегивайтесь ремнем безопасности вместе с ребенком. Во время столкновения ремень безопасности может глубоко врезаться в ребенка и вызвать тяжелые внутренние травмы.
- Никогда не оставляйте в автомобиле детей без присмотра – даже на короткое время. Автомобиль может очень быстро нагреться, что приведет к серьезной угрозе для здоровья оставленных в нем детей. Даже очень маленькие дети могут случайно привести автомобиль в движение, застрять в окнах или заблокировать себя или других внутри автомобиля.

(продолжение)

Системы безопасности автомобиля

(продолжение)

- Никогда не пристегивайте двух детей или любых других двух лиц одним и тем же ремнем безопасности.
- Дети часто ерзают на месте и перемещаются недопустимым образом. Плечевой ремень не должен проходить под рукой или за спиной ребенка. Всегда сажайте детей на заднее сиденье и закрепляйте их надлежащим образом.
- Не разрешайте детям вставать ногами или коленями на сиденье или коврик во время движения. В момент столкновения или резкого торможения ребенка может бросить на какой-либо элемент салона с большой вероятностью серьезной травмы.
- Не используйте детские автокресла, опускаемые сверху на спинку сиденья, поскольку они не обеспечивают достаточной безопасности при дорожно-транспортном происшествии.

(продолжение)

(продолжение)

- Ремни безопасности могут сильно нагреваться, особенно если автомобиль стоит под прямыми лучами солнца. Прежде чем пристегнуть ребенка, всегда проверяйте температуру пряжки.
- После дорожно-транспортного происшествия рекомендуем обратиться к авторизованному дилеру Kia для проверки системы.
- Если установке детского удерживающего устройства мешает сиденье водителя, установите его на правом заднем сиденье.

Детское удерживающее устройство, обращенное назад

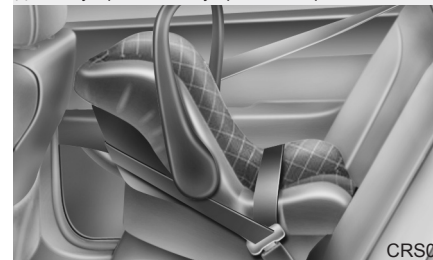

Детское удерживающее устройство, обращенное вперед

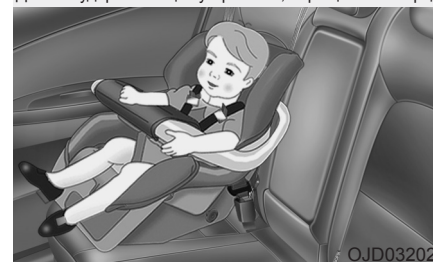

Использование детского удерживающего устройства

Для перевозки маленьких детей и младенцев использование детского удерживающего устройства является обязательным. Размеры детского удерживающего устройства должны соответствовать данным ребенка. Устройство должно устанавливаться согласно инструкции производителя.

В целях безопасности детское удерживающее устройство рекомендуется устанавливать на задних сиденьях.

⚠ ОСТОРОЖНО

Запрещается устанавливать обращенное назад детское удерживающее устройство на сиденье для переднего пассажира ввиду опасности удара по нему раскрывающейся боковой подушкой безопасности и смерти ребенка.

⚠ ОСТОРОЖНО - Установка детского удерживающего устройства

- Если детское удерживающее устройство не закреплено в автомобиле надлежащим образом или если ребенок не пристегнут надлежащим образом в устройстве, это может привести к серьезным травмам или смерти ребенка при столкновении. Перед установкой детского удерживающего устройства прочитайте инструкцию производителя.
- Если ремень безопасности не работает так, как описано в этом разделе, рекомендуем обратиться к авторизованному дилеру Kia для проверки системы.

(продолжение)

(продолжение)

- Несоблюдение указаний по эксплуатации детского удерживающего устройства, приведенных в этом руководстве и инструкции производителя, может повысить вероятность и/или тяжесть травмирования ребенка в случае дорожно-транспортного происшествия.

Системы безопасности автомобиля

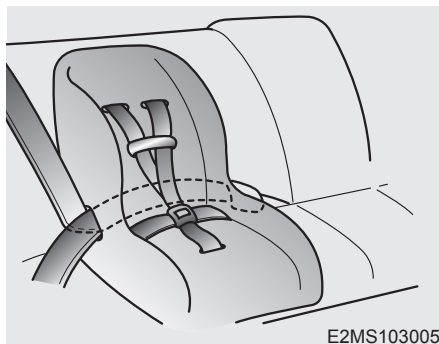

E2MS103005

Установка детского удерживающего устройства с использованием поясного/плечевого ремня

Чтобы установить детское удерживающее устройство на крайнем или центральном заднем сиденье, выполните следующие действия:

1. Разместите детское удерживающее устройство на сиденье и проведите вокруг него (или через него) поясной/плечевой ремень согласно инструкции производителя. Не перекручивайте ремни безопасности.

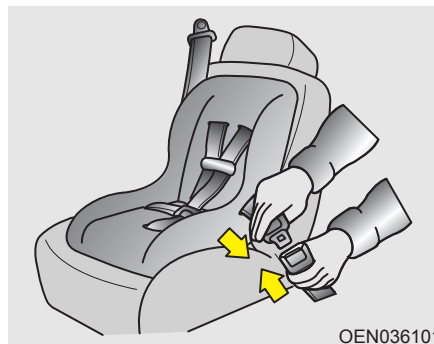

OEN036101

2. Пристегните поясной/плечевой ремень. При этом должен быть слышен четкий щелчок.

Кнопку освобождения необходимо расположить легкодоступным образом.

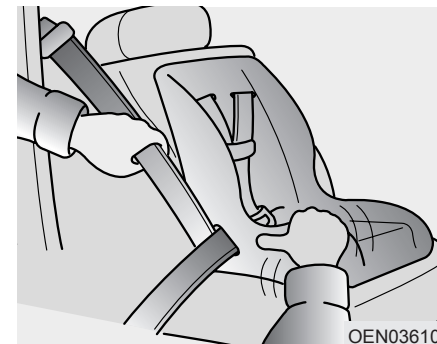

OEN036104

3. Пристегните ремень безопасности и полностью выберите слабину. После установки детского удерживающего устройства проверьте ее надежность, подвигав устройство во всех направлениях.

Если требуется натянуть ремень, потяните его в сторону втягивающего устройства. После отстегивания ремня безопасности и его втягивания втягивающее устройство автоматически возвращается в нормальное состояние автоматического запираения пассажира.

Применимость детских удерживающих устройств для различных посадочных положений при использовании ремня безопасности - Для Европы

Используйте только сертифицированные детские удерживающие устройства, подходящие для ваших детей. При использовании детских удерживающих устройств следует руководствоваться приведенной ниже таблицей.

Возрастная группа	Расположение сиденья		
	Переднее пассажирское сиденье	Заднее боковое сиденье	Заднее центральное сиденье (при наличии)
0 : до 10 кг (0 - 9 месяцев)	U*	U	U
0+ : до 13 кг (0 - 2 года)	U*	U	U
I : 9 - 18 кг (9 месяцев - 4 года)	U*	U	U
II и III : 15 - 36 кг (4 года - 12 лет)	U*	U	U

U : Подходит для устройств "универсальной" категории данной весовой группы

U* : Пригодные для "универсальной" категории удерживающие устройства утверждены для использования только с не регулируемым по высоте сиденьем или в наивысшем положении регулируемого по высоте сиденья.

▲ ОСТОРОЖНО

Мы рекомендуем устанавливать детское удерживающее устройство на заднее сиденье даже если выключатель подушки безопасности пассажира на переднем сиденье установлен в положение "OFF". Если в силу исключительных обстоятельств требуется установить детское удерживающее устройство на сиденье переднего пассажира, необходимо дезактивировать подушку безопасности переднего пассажира.

Системы безопасности автомобиля

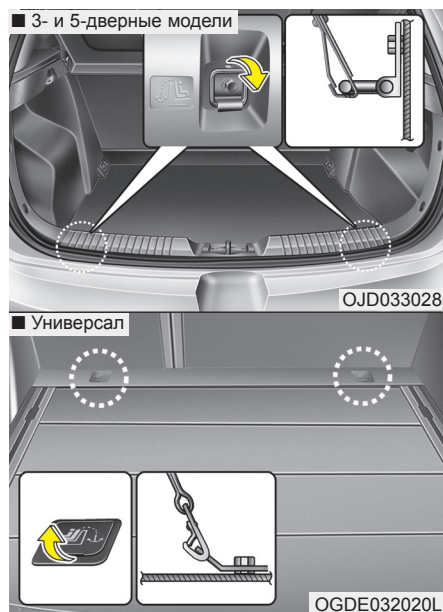

Данный символ указывает на расположение привязного крепления.



1. Проведите привязной ремень детского удерживающего устройства над спинкой сиденья.

Если автомобиль оснащен регулируемыми подголовниками, проведите привязной ремень под подголовником между опорами подголовника, в противном случае перекиньте его через спинку сиденья.

2. Пристегните крюк привязного ремня к соответствующей скобе и затяните ремень, чтобы зафиксировать сиденье.

Закрепление детского удерживающего устройства с использованием крепления привязного ремня (при наличии)

Крюки системы безопасности для детей расположены на поперечной обивке за задними сиденьями (3- и 5-дверные модели) или на панели за задними сиденьями (универсал).

⚠ ОСТОРОЖНО

Если детское удерживающее устройство не закреплено в автомобиле надлежащим образом или если ребенок не пристегнут в устройстве надлежащим образом, это может привести к серьезным травмам или смерти ребенка во время столкновения.

Всегда соблюдайте инструкции производителя по установке и использованию.

⚠ ОСТОРОЖНО
- Привязной ремень

Никогда не прикрепляйте более одного детского удерживающего устройства к одному и тому же привязному ремню или к одному и тому же нижнему креплению. Увеличенная в результате использования нескольких устройств нагрузка может привести к разрушению привязных ремней или точек крепления и, как следствие, к серьезному травмированию или смерти ребенка.

⚠ ОСТОРОЖНО

Не устанавливайте детское удерживающее устройство по центру заднего сиденья, используя анкерные крепления привязного ремня. Эти крепления предназначены только для левого и правого (крайних) мест заднего ряда.

В случае дорожно-транспортного происшествия анкерные крепления привязного ремня могут не удержать ДУУ по центру заднего сиденья или сломаться, что может привести к серьезному травмированию или смерти ребенка.

⚠ ОСТОРОЖНО - Проверка детского удерживающего устройства

Убедитесь в надежности крепления детского удерживающего устройства, толкая и потягивая его в различных направлениях. Неправильно установленное детское удерживающее устройство может качаться, скручиваться, опрокинуться или отделиться и способно привести к серьезному травмированию или смерти ребенка.

Системы безопасности автомобиля

⚠ ОСТОРОЖНО - Крепление детского удерживающего устройства

- Крепления детского удерживающего устройства рассчитаны только на нагрузки, возникающие при использовании надлежащим образом установленного устройства. Ни при каких обстоятельствах не следует их использовать для крепления ремней безопасности взрослых пассажиров, привязных ремней или других предметов или оборудования.
- Привязной ремень следует зацеплять за специальное крепление, в противном случае он может функционировать неправильно.

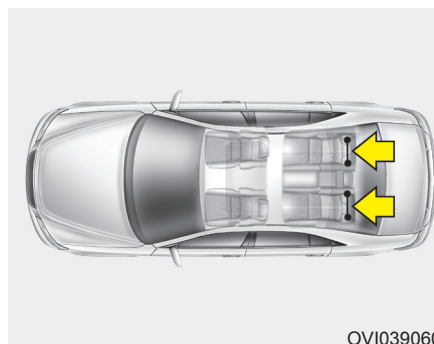

Закрепление детского удерживающего устройства при помощи систем ISOFIX и Tether Anchorage (при наличии)

Система ISOFIX представляет собой стандартизированное приспособление, позволяющее закреплять детские удерживающие устройства без использования штатного "взрослого" ремня безопасности. Это намного безопаснее, быстрее и удобнее.

Детское сидение ISOFIX можно установить только если оно утверждено для данного типа автомобиля или имеет общее одобрение в соответствии с требованиями правил ECE-R44.

* ISOFIX: International Standards Organisation FIX (организация международных стандартов FIX)

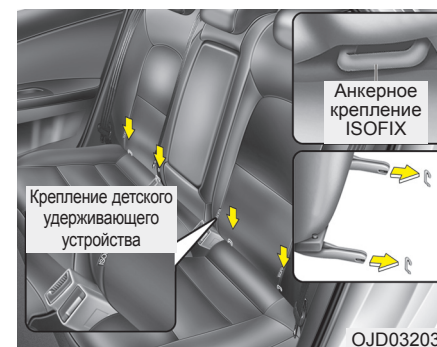

В нижней части спинок задних сидений с каждой стороны автомобиля нанесены знаки ISOFIX. Они указывают положения нижних анкерных креплений для детских удерживающих систем.

Оба крайних задних сиденья оснащены парой креплений ISOFIX и соответствующими креплениями Top Tether, расположенными на полу за задними сиденьями (универсал) или на панели за задними сиденьями (седан). Крепления ISOFIX расположены между подушкой и спинкой сиденья и обозначены знаком ISOFIX.

Для установки детского удерживающего устройства (ДУУ) ISOFIX необходимо соединить его разъем с креплениями ISOFIX автомобиля (до щелчка, проверьте визуальные индикаторы на ДУУ, потяните ДУУ из стороны в сторону для проверки надежности крепления). ДУУ, имеющие общее одобрение в соответствии с требованиями правил ECE-R 44, необходимо дополнительно прикрепить к соответствующей точке крепления Top Tether, расположенной на полу за задними сиденьями (универсал) или на панели за задними сиденьями (седан).

Устанавливать и использовать ДУУ ISOFIX необходимо в соответствии с руководством по установке, входящем в комплект его поставки.

⚠ ОСТОРОЖНО

- При использовании автомобильной системы ISOFIX для установки детского удерживающего устройства (ДУУ) на заднем сиденье все неиспользуемые металлические замковые пластины или язычки ремней безопасности заднего сиденья необходимо застегнуть в соответствующих замках. Ремни безопасности необходимо провести за ДУУ и выбрать их слабины, чтобы ребенок не смог дотянуться и ухватиться за выпущенные ремни. Используя незастегнутые металлические замковые пластины или язычки, ребенок может дотянуться до выпущенных ремней, что может привести к его удушению, серьезной травме или смерти в ДУУ.
- Не кладите ничего вокруг анкерных креплений ISOFIX. Также убедитесь в том, что ремни безопасности не цепляются за анкерные крепления ISOFIX.

Порядок закрепления детского удерживающего устройства

1. Установите замок детского удерживающего устройства (ДУУ) в анкерное крепление ISOFIX. При этом должен быть слышен четкий щелчок.

⚠ ВНИМАНИЕ

В процессе установки не повредите (путем царапания или прищемления) ремень безопасности заднего сиденья замком ДУУ ISOFIX и анкерным креплением ISOFIX.

2. Пристегните крюк привязного ремня к соответствующей скобе и затяните ремень, чтобы зафиксировать сиденье. (См. предыдущую страницу.)

Системы безопасности автомобиля

▲ ОСТОРОЖНО

- Не устанавливайте детское удерживающее устройство по центру заднего сиденья, используя автомобильные анкерные крепления ISOFIX. Эти крепления предназначены только для левого и правого (крайних) мест на заднем сиденье. Не сделайте ошибки, пытаясь установить ДУУ по центру заднего сиденья в анкерных креплениях ISOFIX, имеющих другое назначение. В случае дорожно-транспортного происшествия крепления закрепленного по центру заднего сиденья ДУУ ISOFIX могут не выдержать нагрузки и сломаться, что может привести к серьезному травмированию или смерти ребенка.

(продолжение)

(продолжение)

- Не закрепляйте более одного ДУУ к автомобильному нижнему анкерному креплению. Это может привести к недопустимому увеличению нагрузки и поломке анкерных креплений привязного ремня и, как следствие, к серьезному травмированию или смерти ребенка.
- Закреплять оригинальные ДУУ ISOFIX и совместимые ДУУ необходимо только в надлежащих местах, показанных на рисунке.
- Всегда соблюдайте инструкции по установке и использованию, предоставленные производителем ДУУ.

Системы безопасности автомобиля

Применимость детских удерживающих устройств для различных положений ISOFIX - для Европы

Весовая группа	Размер	Крепление (фиксирующее устройство)	Расположение ISOFIX в автомобиле			
			Front Passenger	Переднее пассажи́рское сиденье	Заднее боковое сиденье (сторона водителя)	Заднее боковое сиденье (сторона пассажи́ра)
Переносные детские сиденья	F	ISO/L1	-	X	X	-
	G	ISO/L2	-	X	X	-
0 : до 10 кг	E	ISO/R1	-	IL	IL	-
0+ : до 13 кг	E	ISO/R1	-	IL	IL	-
	D	ISO/R2	-	IL	IL	-
	C	ISO/R3	-	IL*	IL*	-
I : от 9 до 18 кг	D	ISO/R2	-	IL	IL	-
	C	ISO/R3	-	IL*	IL*	-
	B	ISO/F2	-	IUF	IUF	-
	B1	ISO/F2X	-	IUF	IUF	-
	A	ISO/F3	-	IUF	IUF	-

IUF = Подходит для обращенных вперед ДУУ ISOFIX универсальной категории, одобренной для данной весовой группы.

IL = Подходит для конкретных ДУУ ISOFIX из прилагаемого перечня. Эти ДУУ ISOFIX CRS относятся к категориям "особая", "ограниченная" или "полууниверсальная".

X = Положение ISOFIX не подходит для ДУУ ISOFIX данной массовой группы и/или данного типоразмера.

IL* = Устройство ISO/R3 может устанавливаться на передних сиденьях только в крайнем переднем положении.

Однако устройство ISO/R3 не может быть установлено на автомобиле с 3 дверями.

Системы безопасности автомобиля

Рекомендуемые детские удерживающие устройства – для Европы

Группа по массе	Название	Производитель	Тип фиксации	№ регистрации ECE-R44
Группа 0+ (0-13kg)	Baby Safe Plus II	Britax Рцмер	Кресло, устанавливаемое против направления движения, с переходником ISOFIX	E1 04301146
Группа 1 (9-18kg)	Duo Plus	Britax Рцмер	Кресло, устанавливаемое по направлению движения нижнее крепление ISOFIX + верхнее крепление на фале	E1 04301133
			Кресло, устанавливаемое по направлению движения с использованием трехточечного ремня безопасности автомобиля	

Информация от производителя ДУУ
 Britax Рцмер <http://www.britax.com>

Системы безопасности автомобиля

ПОДУШКА БЕЗОПАСНОСТИ - СИСТЕМА ПАССИВНОЙ БЕЗОПАСНОСТИ (ПРИ НАЛИЧИИ)

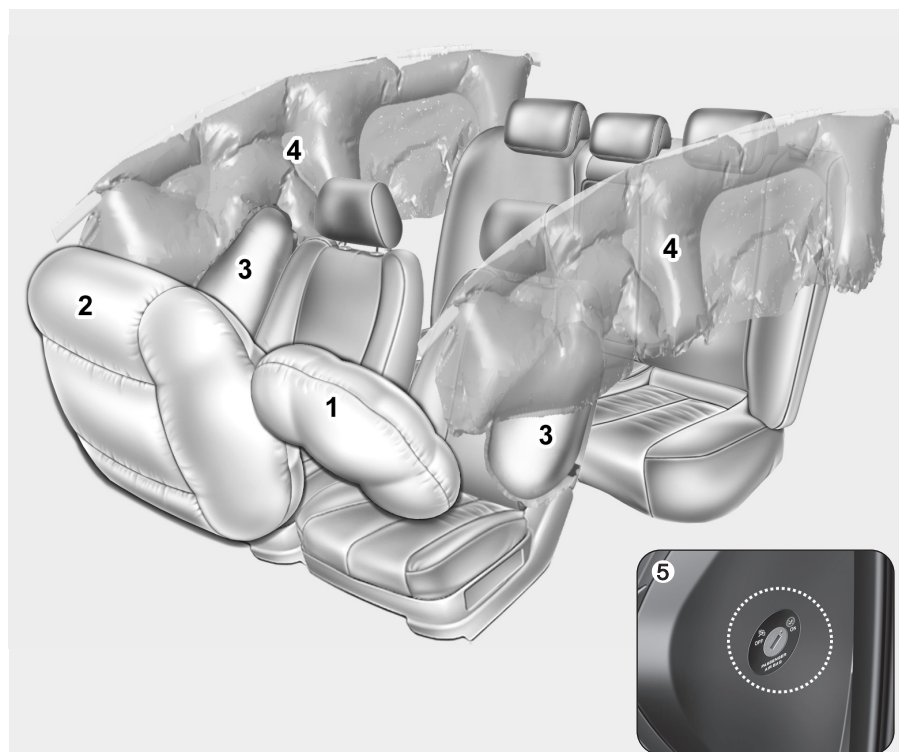

- (1) Фронтальная подушка безопасности водителя
- (2) Фронтальная подушка безопасности пассажира на переднем сиденье
- (3) Боковая подушка безопасности*
- (4) Шторка безопасности*
- (5) Выключатель фронтальной подушки безопасности пассажира на переднем сиденье

* : при наличии

* Установленные в вашем автомобиле подушки безопасности могут отличаться от показанного на рисунке.

OJD032031/OJD032032

Системы безопасности автомобиля

⚠ ОСТОРОЖНО

- Даже если автомобиль оснащен подушками безопасности, водитель и пассажиры должны всегда пристегиваться ремнями безопасности, которые снижают риск получения травм и тяжесть травм в случае ДТП или переворота автомобиля.

- В запале-воспламенителе системы надувных подушек безопасности и устройстве предварительного натяжения содержится взрывчатая химическая продукция.

При утилизации транспортного средства без предварительного демонтажа запалов-воспламенителей системы надувных подушек безопасности и устройств предварительного натяжения ремней безопасности вероятно возникновение пожара. Перед утилизацией транспортного средства рекомендуется обратиться к официальному дилеру Kia.

(Продолжение)

(Продолжение)

- Детали системы надувных подушек безопасности и проводку следует защищать от контакта с водой и любыми другими жидкостями. Если компоненты системы надувных подушек безопасности будут подвергнуты воздействию воды или других жидкостей, это может стать причиной пожара или серьезной травмы.

Как работает система подушек безопасности

- Подушки безопасности активируются (для раскрытия по необходимости), только если ключ зажигания находится в положении ON или START.
- Подушки безопасности моментально раскрываются в случае сильного фронтального или бокового удара (если установлены боковые подушки безопасности или шторки), чтобы защитить пассажиров от серьезных физических травм.
- Нет определенной скорости, при которой подушки безопасности раскрываются. В основном подушки безопасности должны раскрываться в зависимости от силы и направления удара. Эти два фактора определяют необходимость отправки датчиками электронного сигнала раскрытия.
- Раскрытие подушки безопасности зависит от нескольких факторов, включая скорость автомобиля, угол удара, а также монолитность и плотность автомобилей или предметов, с которыми ваш автомобиль столкнется. Тем не менее факторы не ограничиваются приведенными выше.

- Фронтальные подушки безопасности полностью раскрываются и спускаются моментально. Во время ДТП практически невозможно заметить раскрытие подушек безопасности. После удара более вероятно увидеть просто пустые подушки безопасности, свисающие из отделений для их хранения.
- Чтобы обеспечить защиту при серьезном столкновении, подушки безопасности должны раскрываться моментально. Скорость раскрытия подушек безопасности важна вследствие чрезвычайно короткого времени возникновения столкновения и необходимости наличия подушки безопасности между пассажиром и частями кузова автомобиля до того, как пассажир о них ударится. Моментальное раскрытие снижает риск получения травм и угрозу для жизни при серьезном столкновении. Поэтому оно является неотъемлемой частью конструкции подушки безопасности. Однако поскольку раскрытие подушек безопасности происходит с огромной силой, оно может также стать причиной травм, таких как ссадины на лице, синяки и сломанные кости.
- Также существуют обстоятельства, в которых контакт с подушкой безопасности рулевого колеса может привести к летальному исходу, особенно если водитель находится чрезмерно близко к рулевому колесу.

⚠ ОСТОРОЖНО

- Во избежание серьезных травм и смерти вследствие раскрытия подушек безопасности в ДТП водитель должен сидеть как можно дальше от подушки безопасности рулевого колеса – по крайней мере на расстоянии 250 мм (10 дюймов). Передний пассажир должен передвинуть сиденье как можно дальше назад и откинуться на спинку.
- В случае ДТП подушка безопасности моментально раскрывается. Если пассажиры не находятся в правильном положении, в результате раскрытия подушек безопасности они могут получить травмы.
- Раскрытие подушки безопасности может причинить травмы, такие как ссадины на лице или теле, порезы от разбитых стекол и ожоги.

Системы безопасности автомобиля

Шум и дым

При раскрытии подушек безопасности раздается громкий шум и внутри автомобиля распространяется дым и порох. Это нормальная ситуация, которая является результатом зажигания пиропатрона подушки безопасности. После раскрытия подушки безопасности может ощущаться затруднение дыхания вследствие контакта грудной клетки с ремнем и подушкой безопасности, а также вследствие вдыхания дыма и пороха. После столкновения как можно скорее откройте двери и/или окна, чтобы уменьшить дискомфорт и предотвратить продолжительное вдыхание дыма и пороха.

Несмотря на то, что дым и порох не являются токсичными, они могут вызвать раздражение кожи (глаз, носоглотки и т. п.). В этом случае немедленно промойте холодной водой и обратитесь к врачу, если симптом не исчезнет.

⚠ ОСТОРОЖНО
 При раскрытии подушек безопасности связанные с ними части в рулевом колесе, приборной панели и/или по обеим сторонам рейлингов крыши над передними и задними дверьми являются очень горячими. Во избежание травм не прикасайтесь к внутренним частям отделений для хранения подушек безопасности сразу после их раскрытия.



1JBH3051

■ Тип А

⚠ Warning-Warnung-Avertissement-Verwarnung-Waarschuwing-Advertencia-Aviso	
Ⓚ	DO NOT place a rear facing child seat on the front seat unless Passenger airbag is deactivated. USATI OI SEDEOS INFRONTI con scudo.
Ⓚ	KENNI noch hinten gerichteten Kindersitz auf dem Beifahrersitz anbringen, ohne vorher den Beifahrersitz zu deaktivieren. Einsetzen LEBENSGEFÄHR oder die Gefahr SCHWERER VERLETZUNGEN.
Ⓚ	NE placez PAS un siège pour enfants tourné vers l'arrière sur le siège avant sauf si l'airbag passager est désactivé. Il y a un risque de MORT OU DE BLESSURE GRAVE.
Ⓚ	NON porre il seggiolino per bambini rivolto verso la parte posteriore del veicolo sul sedile anteriore finché l'airbag del sedile passeggero non viene disattivato. Possono avvenire ferite GRAVISSIME, anche LETALI.
Ⓚ	Plaats GEEN kindersitje tegen de rijrichting in op de voorste toel tenzij de airbag van de passagierszijde buiten werking is gezet. Da kan de DOOD OF ERNSTIGE VERWONDINGEN tot gevolg hebben.
Ⓚ	No coloque el asiento del niño mirando hacia atrás en el asiento delantero, si el cinturón de seguridad no está desactivado. Pueden provocarse GRAVES LESIONES O LA MUERTE.
Ⓚ	NÃO coloque um assento traseiro para crianças no banco da frente, a não ser que o airbag do passageiro esteja desativado. Isto pode causar MORTE OU FERIMENTOS GRAVES.

OJD032059

■ Тип В



OYDESA2042

**Не следует устанавливать
детское удерживающее
устройство на сиденье переднего
пассажира**

Запрещается устанавливать на сиденье переднего пассажира детское удерживающее устройство, обращенное назад. Раскрывающаяся подушка безопасности может ударить по обращенному назад детскому удерживающему устройству и нанести ребенку серьезные травмы или привести к летальному исходу.

Кроме того, не следует устанавливать на сиденье переднего пассажира также и обращенные вперед ДУУ. Раскрывающаяся фронтальная подушка безопасности может ударить по обращенному назад детскому удерживающему устройству и привести к серьезному травмированию или смерти ребенка. Фронтальную подушку безопасности пассажира на переднем сиденье можно активировать или деактивировать специальным выключателем.

Подробнее см. стр. 3-62.

⚠ ОСТОРОЖНО

- **ЗАПРЕЩАЕТСЯ** устанавливать детское удерживающее устройство, обращенное назад, на сиденье, перед которым находится **АКТИВНАЯ ПОДУШКА БЕЗОПАСНОСТИ**. Это может привести к **СЕРЬЕЗНОЙ ТРАВМЕ** или **СМЕРТИ РЕБЕНКА**.
- Не устанавливайте детское удерживающее устройство на сиденье переднего пассажира. Раскрывающаяся фронтальная подушка безопасности может ударить по нему и привести к **серьезному травмированию** или **смерти ребенка**.
- Для перевозки детей на боковых задних сиденьях автомобилей, оснащенных шторками безопасности, необходимо устанавливать ДУУ как можно дальше от дверей и проверять надежность крепления. Раскрытие шторки безопасности может привести к **серьезному травмированию** или **смерти ребенка**, независимо от его возраста.



W7-147

**Контрольная лампа и индикатор
подушки безопасности**

*Контрольная лампа подушки
безопасности*

Контрольная лампа подушек безопасности на приборной панели предназначена для предупреждения водителя о возможной неисправности системы пассивной безопасности (SRS).

Системы безопасности автомобиля

При включении зажигания контрольная лампа должна гореть приблизительно 6 секунд, а затем погаснуть.

В следующих случаях требуется проверка системы:

- При включении зажигания не загорается лампа (должна гореть короткое время).
- Лампа не гаснет приблизительно через 6 секунд.
- Лампа загорается во время движения автомобиля.
- Когда замок безопасности находится в положении ВКЛ (ON), мигает индикатор.



Индикатор активации фронтальной подушки безопасности пассажирского сиденья



После включения зажигания индикатор активации фронтальной подушки безопасности пассажира на переднем сиденье загорается приблизительно на 4 секунды.

Он также загорается при замыкании выключателя этой подушки и горит в течение 60 секунд.



Индикатор деактивации фронтальной подушки безопасности пассажира на переднем сиденье



Он загорается приблизительно на 4 секунды после включения зажигания. Индикатор деактивации фронтальной подушки безопасности пассажира на переднем сиденье также загорается при размыкании выключателя этой подушки и гаснет при его замыкании.

⚠ ВНИМАНИЕ

В случае неисправности выключателя фронтальной подушки безопасности индикатор ее деактивации гореть не будет (индикатор активации загорается и приблизительно через 60 секунд гаснет), а сама подушка будет раскрываться при лобовом столкновении даже в положении разомкнутого выключателя.

В этом случае рекомендуем обратиться к авторизованному дилеру Kia для проверки выключателя фронтальной подушки безопасности пассажира и системы подушек безопасности SRS.

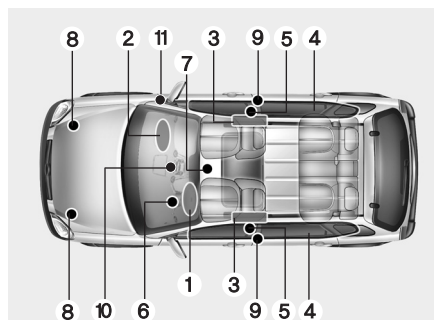

OJD032053

Компоненты и функции системы SRS

Система SRS состоит из следующих компонентов:

1. Модуль фронтальной подушки безопасности водителя
2. Модуль фронтальной подушки безопасности пассажира
3. Модули боковых подушек безопасности*
4. Модули шторок безопасности*
5. Узлы преднатяжителей втягивающих устройств
6. Контрольная лампа подушки безопасности
7. Блок управления системой SRS (SRSCM)

8. Датчики фронтального удара
 9. Датчики бокового удара*
 10. Индикатор фронтальной подушки безопасности пассажира
 11. Выключатель фронтальной подушки безопасности пассажира
- * : при наличии

Когда ключ зажигания находится в положении "ON", блок SRSCM постоянно контролирует все компоненты системы с целью оценки достаточности фронтального, околофронтального или бокового удара для раскрытия подушки или срабатывания ремня безопасности.

После включения зажигания на приборной панели в течение прибл. 6 секунд будет гореть контрольная лампа подушек безопасности SRS, после чего она должна погаснуть.

Системы безопасности автомобиля

⚠ ОСТОРОЖНО

Возникновение одного из следующих условий указывает на неисправность системы SRS. Рекомендуем обратиться к авторизованному дилеру Kia для проверки системы.

- При включении зажигания не загорается лампа (должна гореть короткое время).
- Лампа не гаснет приблизительно через 6 секунд.
- Лампа загорается во время движения автомобиля.
- Лампа мигает при включенном зажигании.

Фронтальная подушка безопасности водителя (1)

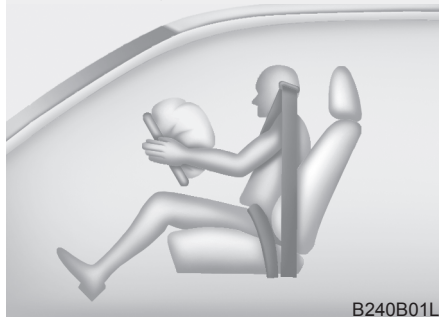

Модули фронтальных подушек безопасности расположены в центре рулевого колеса и на передней панели пассажира на перчаточном ящике и/или в коленном буфере со стороны водителя. Если блок SRSCM регистрирует фронтальный удар достаточной силы, он автоматически раскрывает передние подушки безопасности.

Фронтальная подушка безопасности водителя (2)

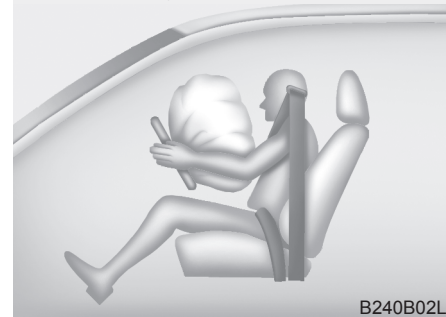

При раскрытии разрывные швы в крышках подушек безопасности расходятся под давлением раскрытия подушек. Затем крышки открываются, что позволяет подушкам безопасности полностью раскрыться.

Системы безопасности автомобиля

Фронтальная подушка безопасности водителя (3)



B240B03L

Полностью раскрытая подушка безопасности вместе с правильно пристегнутым ремнем безопасности замедляют перемещение водителя вперед и снижают риск травмирования головы и грудной клетки.

После полного заполнения газ из подушек безопасности начинает немедленно выходить, что позволяет водителю смотреть вперед, управлять рулевым колесом или другими функциями.

Фронтальная подушка безопасности пассажира



B240B05L

⚠ ОСТОРОЖНО

- Не устанавливайте и не кладите какие-либо принадлежности (держатель для напитков, бокс для кассет, наклейки и т. п.) на переднюю панель над перчаточным ящиком, если в автомобиле установлена подушка безопасности пассажира. Такие предметы могут стать опасными метательными снарядами и причинить травму в случае раскрытия подушки.

(продолжение)

(продолжение)

- Не размещайте контейнер с жидким освежителем воздуха рядом с комбинацией приборов или на поверхности панели приборов.

Такие предметы могут стать опасными метательными снарядами и причинить травму в случае раскрытия подушки безопасности пассажира.

Системы безопасности автомобиля

⚠ ОСТОРОЖНО

- При раскрытии подушек безопасности может быть слышен громкий шум, после чего в автомобиле образуется мелкая пыль. Это нормально и не представляет опасности – такой мелкий порошок используется при упаковке подушек. Высвободившаяся при раскрытии подушки пыль может вызвать раздражение кожи или глаз, а в некоторых случаях и приступ астмы. После каждого раскрытия подушек безопасности всегда тщательно мойте все пораженные участки кожи теплой водой с мягким мылом.
- Система SRS может работать только при включенном зажигании. Если при включении зажигания или запуске двигателя контрольная лампа подушек безопасности SRS не загорается или постоянно горит более 6 секунд или если лампа загорается во время движения, система SRS неисправна.

(продолжение)

(продолжение)

В этом случае обратитесь к авторизованному дилеру Kia для проверки системы.

- Перед установкой предохранителя или отсоединением клеммы АКБ переведите ключ зажигания в положение LOCK и выньте его из замка. Запрещается вынимать и устанавливать предохранитель(и) подушек безопасности, если ключ зажигания находится в положении ON. При несоблюдении данного предупреждения загорится контрольная лампа подушек безопасности SRS.

■ Фронтальная подушка безопасности водителя



Фронтальная подушка безопасности водителя и переднего пассажира

Ваш автомобиль оснащен системой пассивной безопасности (подушками безопасности) и комбинированными поясно-плечевыми ремнями безопасности как на стороне водителя, так и пассажира.

На ее наличие указывает рельефная надпись "AIR BAG" на крышке подушки безопасности на рулевом колесе и на элементе передней панели над перчаточным ящиком со стороны пассажирского сиденья.

Системы безопасности автомобиля

Система подушек безопасности SRS включает в себя подушки безопасности, установленные под панелью в центре рулевого колеса и под элементом передней панели над перчаточным ящиком со стороны пассажирского сиденья.

■ Фронтальная подушка безопасности пассажира

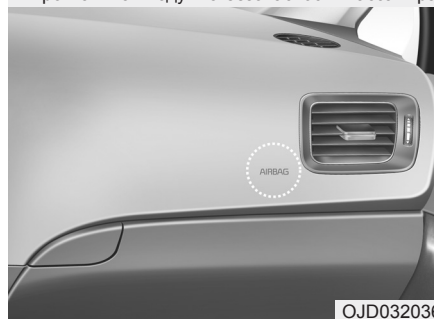

OJD032036

Система SRS предназначена для дополнительной (кроме системы ремней безопасности) защиты водителя от сильного фронтального удара.

⚠ ОСТОРОЖНО

В каждой без исключения поездке водитель и все пассажиры должны быть пристегнуты ремнями безопасности, а дети должны находиться в детском удерживающем устройстве. Подушки безопасности раскрываются мгновенно со значительной силой. Ремни безопасности позволяют пассажирам сохранять нужное положение, чтобы получить максимальную пользу от подушек безопасности. Даже при наличии подушек безопасности неправильно пристегнутые или не пристегнутые водитель и пассажиры могут серьезно пострадать при раскрытии подушек безопасности. Соблюдайте все предупреждения данного руководства о ремнях и подушках безопасности, а также о безопасности пассажиров.

Для снижения вероятности летального исхода или нанесения серьезных травм и получения максимальной пользы от системы безопасности:

(продолжение)

Системы безопасности автомобиля

(продолжение)

- Никогда не помещайте ребенка в детском автокресле или ребенка на дополнительной подушке на переднее сиденье.
- Всегда пристегивайте детей на заднем сиденье. Это самое безопасное место для детей во время движения.
- Фронтальные и боковые подушки безопасности могут нанести травмы пассажирам, неправильно сидящим на передних сиденьях.
- Передвиньте сиденье как можно дальше от фронтальных подушек безопасности, чтобы при этом сохранить управление автомобилем.
- Не сидите и не наклоняйтесь близко к подушкам безопасности без необходимости и не разрешайте пассажирам делать это. При неправильном положении водитель и пассажиры могут получить серьезные травмы при раскрытии подушек безопасности.

(продолжение)

(продолжение)

- Не прислоняйтесь к двери или центральной консоли – всегда сохраняйте вертикальное положение.
- Запрещается размещать какие-либо предметы на модулях подушек безопасности (или вблизи них), расположенных на рулевом колесе, панели приборов, а также над перчаточным ящиком на стороне пассажира, поскольку такие предметы могут травмировать находящихся в салоне в случае раскрытия подушки безопасности при столкновении.
- Запрещается самостоятельно вскрывать или отсоединять проводку и прочие компоненты системы SRS. Это может привести к травмам вследствие случайного раскрытия подушек безопасности или стать причиной неисправности системы SRS.

(продолжение)

(продолжение)

- Если во время езды продолжает гореть контрольная лампа неисправности подушек безопасности, рекомендуем обратиться к авторизованному дилеру Kia для проверки системы.
- Подушки безопасности можно использовать только один раз. В случае раскрытия подушки безопасности рекомендуем обратиться к авторизованному дилеру Kia для ее замены.
- Система SRS предназначена для раскрытия фронтальных подушек безопасности только при достаточно сильном столкновении, когда угол удара составляет менее 30° к передней продольной оси автомобиля. Кроме того, подушки безопасности раскрываются только один раз. Необходимо всегда использовать ремни безопасности.

(продолжение)

(продолжение)

- Фронтальные подушки безопасности не должны раскрываться при ударах сбоку, сзади или опрокидывании. Кроме того, фронтальные подушки безопасности не будут раскрываться, если сила удара не превысит порога срабатывания.
- Запрещается размещать систему безопасности для детей на переднем сиденье. Раскрытие подушек безопасности в случае ДТП может привести к серьезным травмам или смерти младенца или ребенка.
- Детей до 12 лет необходимо всегда закреплять надлежащим образом в детских удерживающих устройствах на заднем сиденье. Не перевозите детей на переднем сиденье. Если необходимо перевести ребенка старше 12 лет на переднем сиденье, его необходимо надлежащим образом пристегнуть, а само сиденье отодвинуть как можно дальше назад.

(продолжение)

(продолжение)

- Для максимальной безопасности в любом ДТП и снижения риска смертельного исхода или получения серьезных травм все пассажиры, включая водителя, должны быть всегда пристегнуты ремнями безопасности независимо от того, оборудовано ли конкретное место подушкой безопасности. Не сидите и не наклоняйтесь близко к подушкам безопасности без необходимости во время движения.
- Неправильное положение может привести к серьезным травмам или летальному исходу в случае ДТП. До того как автомобиль припаркован и ключ зажигания вынут из замка, все пассажиры должны сидеть вертикально относительно спинки сиденья. Они должны находиться по центру сиденья и быть пристегнутыми ремнями безопасности. Ноги должны быть вытянуты и находиться в удобном положении. Ступни должны находиться на полу.

(продолжение)

(продолжение)

- Для обеспечения защиты в случае ДТП система подушек безопасности SRS должна раскрываться очень быстро. Если пассажир не находится в нужном положении вследствие непристегнутого ремня безопасности, подушка безопасности может нанести серьезные травмы или привести к летальному исходу.

Системы безопасности автомобиля



OJD032037

Индикатор активации/деактивации фронтальной подушки безопасности пассажира (при наличии)

Если на переднем сиденье пассажира требуется установить ДУУ или на нем нет пассажира, фронтальную подушку безопасности пассажира можно деактивировать специальным выключателем.

Если в силу исключительных обстоятельств требуется установить обратное детское удерживающее устройство на сиденье переднего пассажира, необходимо деактивировать фронтальную подушку безопасности пассажира.



OJD032033



OJD032034

Порядок деактивации и активации фронтальной подушки безопасности пассажира:

Чтобы деактивировать фронтальную подушку безопасности пассажира, поверните ее выключатель в положение "OFF" механическим ключом.

Индикатор (☒) деактивации фронтальной подушки безопасности пассажира будет гореть до момента ее реактивации.

Чтобы реактивировать фронтальную подушку безопасности пассажира, поверните ее выключатель в положение "ON" механическим ключом. Индикатор деактивации фронтальной подушки безопасности погаснет, а индикатор активации (☒) будет гореть в течение приблизительно 60 секунд.

▲ ОСТОРОЖНО

На некоторых моделях выключатель фронтальной подушки безопасности можно повернуть при помощи аналогичного небольшого твердого приспособления. Всегда проверяйте состояние выключателя и индикатора фронтальной подушки безопасности пассажира.

*** К СВЕДЕНИЮ**

- Если выключатель фронтальной подушки безопасности пассажира находится в положении “ON”, подушка активирована. В этом состоянии запрещается устанавливать детское удерживающее устройство для любого возраста на переднее сиденье пассажира.
- Если выключатель фронтальной подушки безопасности пассажира находится в положении “OFF”, подушка деактивирована.

⚠ ВНИМАНИЕ

- При неисправности выключателя фронтальной подушки безопасности пассажира будет гореть контрольная лампа (⚠) на панели приборов.

Кроме того, не будет гореть индикатор (⚠) деактивации фронтальной подушки безопасности пассажира (индикатор активации фронтальной подушки безопасности пассажира загорится и погаснет приблизительно через 60 с).

Даже если выключатель фронтальной подушки безопасности установлен в положение “OFF”, блок управления SRSCM реактивирует подушку и она будет раскрываться при лобовом столкновении.

В этом случае обратитесь к авторизованному дилеру Kia для проверки системы.

(продолжение)

(продолжение)

- Если контрольная лампа неисправности подушек безопасности не загорается при включении зажигания, остается включенной более примерно 6 с или горит во время движения автомобиля, рекомендуем обратиться к авторизованному дилеру Kia для проверки системы.

Системы безопасности автомобиля

⚠ ОСТОРОЖНО

- Ответственность за правильное положение выключателя фронтальной подушки безопасности несет водитель.
 - Деактивировать фронтальную подушку безопасности пассажира следует только при выключенном зажигании, в противном случае может выйти из строя блок управления SRSCM и возникнет опасность несрабатывания при столкновении всех подушек безопасности.
 - Запрещается устанавливать обращенное назад ДУУ на сиденье переднего пассажира, если его фронтальная подушка безопасности не деактивирована. Раскрытие подушек безопасности в случае ДТП может привести к серьезным травмам или смерти младенца или ребенка.
- (продолжение)

(продолжение)

- Даже если на вашем автомобиле имеется выключатель фронтальной подушки безопасности пассажира, не устанавливайте ДУУ на это сиденье. Устанавливать детское удерживающее устройство на переднее сиденье запрещается. Дети, слишком большие для детских удерживающих устройств, должны всегда находиться на заднем сиденье и использовать имеющиеся поясные/плечевые ремни. Наибольшая безопасность детей обеспечивается на заднем сиденье и при условии их надлежащего закрепления в детском удерживающем устройстве.
- Если на сиденье переднего пассажира больше не требуется детское удерживающее устройство, необходимо как можно скорее реактивировать фронтальную подушку безопасности.

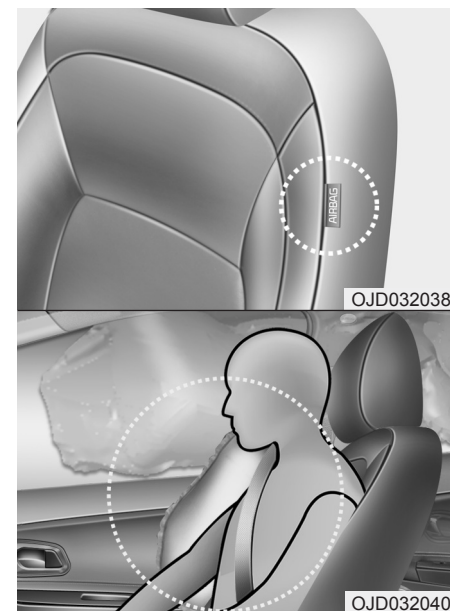

* Установленные в вашем автомобиле подушки безопасности могут отличаться от показанного на рисунке.

Боковая подушка безопасности (при наличии)

Ваш автомобиль оснащен боковыми подушками безопасности, находящимися у каждого переднего сиденья. Эти подушки безопасности предназначены для обеспечения дополнительной защиты водителя и/или пассажира на переднем сиденье в случае столкновения (в дополнение к защите, обеспечиваемой ремнями безопасности).

Боковые подушки безопасности раскрываются только при боковом ударе определенной силы, угла и скорости, направленном в определенное место. Таким образом, боковые подушки безопасности раскрываются не при всех боковых ударах.

⚠ ОСТОРОЖНО

Не разрешайте пассажирам высовываться из дверей, класть какие-либо предметы между дверьми и пассажирами если они сидят на местах, оборудованных боковыми подушками безопасности и/или шторками безопасности.

⚠ ОСТОРОЖНО

- Боковая подушка безопасности используется в дополнение к ремням безопасности водителя и пассажира и не отменяет необходимость их использования. Поэтому во время движения необходимо постоянно использовать ремни безопасности. Подушки безопасности раскрываются только при определенных боковых ударах, угрожающих безопасности находящихся в салоне людей.
- Для обеспечения наилучшей защиты от бокового удара и предотвращения травм вследствие раскрытия боковых подушек безопасности водитель и пассажир на переднем сиденье должны сидеть прямо и быть надлежащим образом пристегнутыми ремнями безопасности. Руки водителя следует держать на рулевом колесе в положениях на 9:00 и 3:00 часа. Пассажиру следует держать руки и кисти на своих бедрах.

(продолжение)

(продолжение)

- Не надевайте на сидения какие-либо дополнительные чехлы.
- Использование чехлов может уменьшить вплоть до нуля эффективность системы.
- Не устанавливайте какие-либо дополнительные принадлежности на боковые стороны салона или вблизи боковых подушек безопасности.
- Не располагайте какие-либо предметы поверх подушки безопасности или между ней и собой.
- Не оставляйте какие-либо предметы (зонтик, сумку и т. п.) между передней дверью и передним сиденьем. Такие предметы могут стать опасными метательными снарядами и причинить травму в случае раскрытия боковой подушки.

(продолжение)

Системы безопасности автомобиля

(продолжение)

- Для предотвращения неожиданного раскрытия боковой подушки безопасности, которое может привести к травме, не допускайте ударов по зоне бокового датчика удара при включенном зажигании.
- При повреждении сиденья или его обивки рекомендуем обратиться к авторизованному дилеру Kia для ремонта системы.

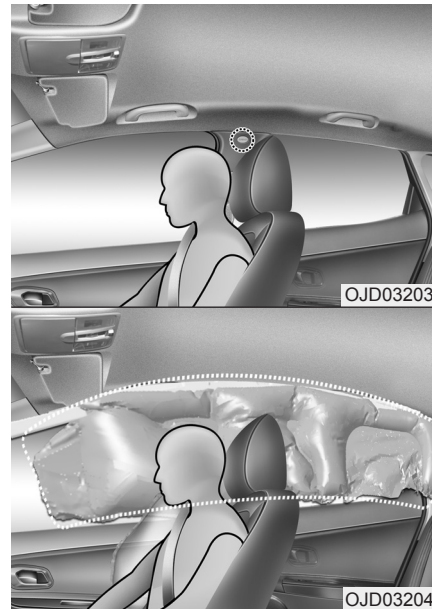

* Установленные в вашем автомобиле подушки безопасности могут отличаться от показанного на рисунке.

Шторка безопасности (при наличии)

Шторки безопасности расположены вдоль обоих рейлингов крыши над передними и задними дверьми. Они предназначены для защиты водителя и пассажиров на переднем и боковых задних сиденьях от определенных боковых ударов.

Шторки безопасности раскрываются только при боковом ударе определенной силы, угла и скорости, направленном в определенное место.

При других боковых ударах, а также при лобовых столкновениях, ударах сзади и большинстве опрокидываний шторки безопасности не раскрываются.

⚠ ОСТОРОЖНО

- Для того чтобы боковые подушки безопасности и шторки безопасности обеспечили наилучшую защиту, водитель, пассажир на переднем сиденье и пассажиры на обоих боковых задних сиденьях должны сидеть прямо и быть надлежащим образом пристегнутыми ремнями безопасности. Для безопасности детей очень важно, чтобы они находились на заднем сиденье в детском удерживающем устройстве.
- На боковых задних сиденьях дети должны находиться в подходящих детских удерживающих устройствах. Детские удерживающие устройства следует устанавливать как можно дальше от дверей и надежно фиксировать.

(продолжение)

(продолжение)

- Не разрешайте пассажирам прислоняться к дверям головой или другими частями тела, высовывать руки из окон и класть какие-либо предметы между дверьми и собой, если их сиденье оснащено боковыми подушками безопасности и/или шторками безопасности.
- Запрещается самостоятельно вскрывать или ремонтировать любые компоненты системы шторок безопасности. Рекомендуем обратиться к авторизованному дилеру Kia для проверки системы.

Невыполнение указанных выше инструкций может в случае ДТП привести к травмированию или смерти водителя или пассажиров.

Системы безопасности автомобиля

Почему моя подушка безопасности не раскрылась при ДТП? (Условия, при которых раскрываются или не раскрываются подушки безопасности)

Случается множество различных типов ДТП, при которых подушка безопасности не обеспечивает дополнительную защиту.

К ним относятся тыловые удары, второй или третий удар в ДТП с несколькими столкновениями, а также удары на малой скорости.

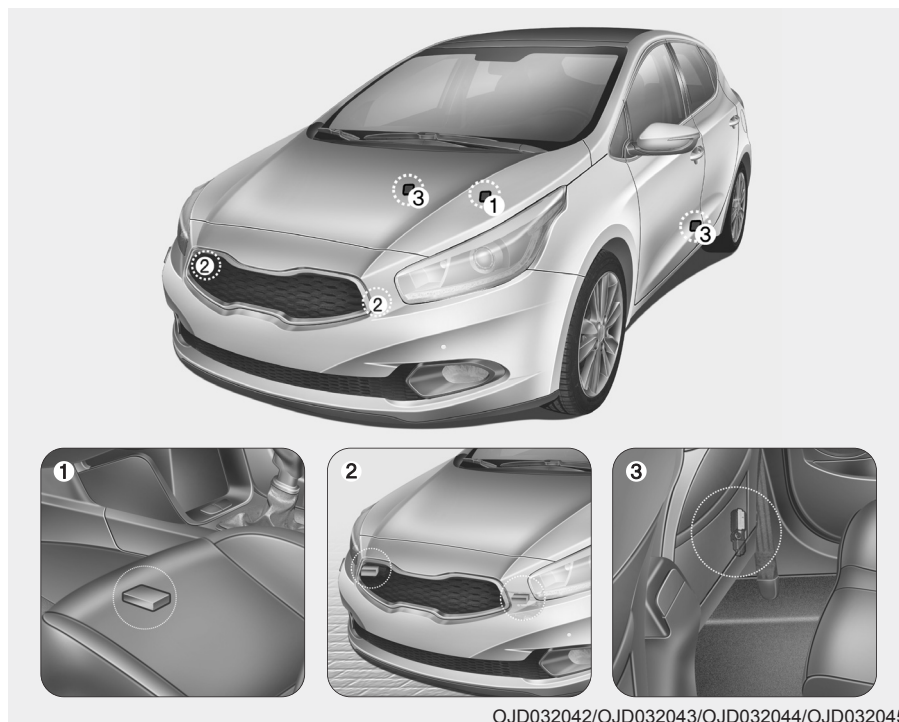

OJD032042/OJD032043/OJD032044/OJD032045

Датчики удара

(1) Блок управления SRSCM
(2) Датчик лобового удара

(3) Датчик бокового удара (при наличии)

⚠ ОСТОРОЖНО

- Не допускайте никаких ударов по местам расположения подушек безопасности и датчиков. Это может привести к неожиданному раскрытию подушки безопасности, что может привести к серьезной травме или смерти.
- Любое изменение местоположения или угла датчиков удара может привести к тому, что подушка может раскрыться в ненадлежащий момент и не раскрыться тогда, когда должна. Каждая из этих ситуаций может привести к тяжелой травме или смерти. Следовательно, не пытайтесь выполнять обслуживание датчиков удара или в смежных с ними зонах. Рекомендуем обратиться к авторизованному дилеру Kia для проверки системы.

(продолжение)

(продолжение)

- Особого внимания требуют ситуации, связанные с изменением установочных углов датчиков вследствие деформации переднего бампера, кузова, средней или задней стоек в местах расположения датчиков удара. Рекомендуем обратиться к авторизованному дилеру Kia для проверки системы.
- В конструкции вашего автомобиля заложена возможность поглощения энергии удара и раскрытия подушки(подушек) безопасности при определенных типах столкновения. Установка "кенгурятника" или неоригинального бампера может отрицательно повлиять на характеристики автомобиля, относящиеся к столкновениям и раскрытию подушек безопасности.



Условия раскрытия подушки безопасности

Фронтальные подушки безопасности
Передней подушки безопасности должны раскрываться при фронтальном ударе в зависимости от силы, скорости и угла фронтального удара.

Системы безопасности автомобиля



OJD032048

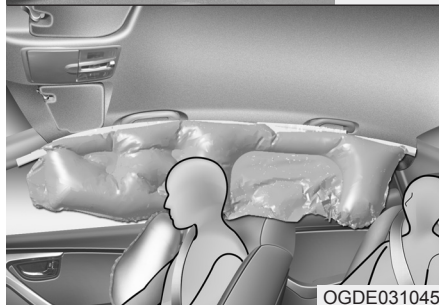

OGDE031045

* Установленные в вашем автомобиле подушки безопасности могут отличаться от показанного на рисунке.

Боковые подушки безопасности и шторки безопасности (при наличии)

Боковые подушки безопасности и шторки безопасности раскрываются по сигналу от датчиков бокового удара с учетом силы или угла удара, а также скорости автомобиля.

Хотя фронтальные подушки безопасности (водителя и пассажира на переднем сиденье) предназначены только для защиты при лобовых столкновениях, они могут также раскрыться и при столкновениях другого типа в случае достаточно сильного воздействия на датчики фронтального удара. Боковые подушки безопасности и/или шторки безопасности предназначены только для защиты при боковых столкновениях, однако они могут также раскрыться в случае достаточно сильного воздействия на датчики бокового удара.

Подушки безопасности могут раскрыться вследствие сильных толчков шасси во время езды по плохой дороге или обочине. Для предупреждения нежелательного раскрытия подушки безопасности двигаться по плохим дорогам или бездорожью следует очень осторожно.



OED036099

Условия нераскрытия подушки безопасности

- При определенных ударах на малой скорости подушки безопасности не должны раскрываться. В таких случаях подушки безопасности не должны раскрываться, так как они не обеспечат дополнительную защиту (кроме ремней безопасности).

Системы безопасности автомобиля



- Подушки безопасности не должны раскрываться при тыловом ударе, так как сила удара перемещает пассажиров назад. В этом случае раскрывшиеся подушки безопасности не обеспечат дополнительную защиту.



- Фронтальные подушки безопасности не должны раскрываться при боковых ударах, так как пассажиры перемещаются в сторону удара и передние подушки безопасности не обеспечат дополнительную защиту пассажиров.
- Однако в зависимости от силы и угла удара и скорости автомобиля могут раскрыться боковые подушки безопасности или шторки.

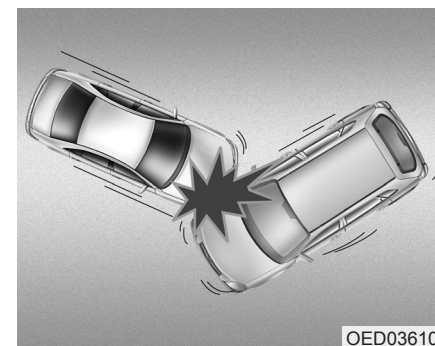

- При угловом ударе пассажиры могут переместиться в направлении, в котором подушки безопасности не смогут обеспечить дополнительную защиту, поэтому датчики не должны раскрывать никаких подушек.

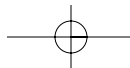

Системы безопасности автомобиля

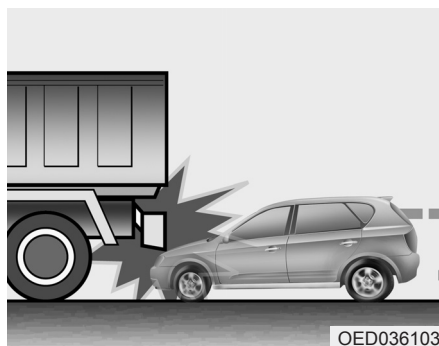

OED036103

- Часто непосредственно перед ударом водитель резко тормозит. При таком резком торможении опускается передняя часть автомобиля. Это приводит к тому, что автомобиль скользит под автомобиль с более высоким клиренсом. В такой ситуации подушки безопасности могут не раскрыться, так как силы замедления, регистрируемые датчиками, могут в значительной степени быть заменены таким ударом скольжения.

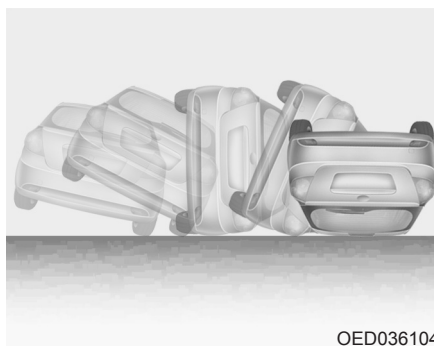

OED036104

- В случае опрокидывания подушки безопасности могут не раскрыться, поскольку автомобиль не способен обнаружить такой тип ДТП. Однако боковые подушки и (или) шторки безопасности могут раскрыться в случае опрокидывания автомобиля после бокового столкновения.

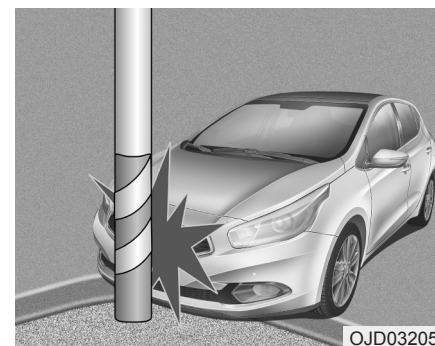

OJD032050

- Подушки безопасности могут не раскрыться, если автомобиль столкнется с такими предметами, как электрические столбы или деревья, когда точка удара сконцентрирована в одной области и датчики не регистрируют полную силу удара.

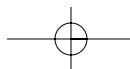

Уход за системой SRS

Система SRS практически не требует технического обслуживания и не содержит частей, который можно самостоятельно безопасно обслуживать. Если контрольная лампа подушек безопасности не загорается или постоянно горит, рекомендуем обратиться к авторизованному дилеру Kia для проверки системы.

⚠ ОСТОРОЖНО

- Модификация компонентов или проводки системы SRS, включая установку любых значков на крышки подушек и изменение конструкции, может отрицательно повлиять на характеристики системы SRS и привести к возможным травмам.
- Для очистки крышек подушек безопасности используйте мягкую сухую или смоченную чистой водой ткань. Растворители и очистители могут отрицательно воздействовать на крышки подушек безопасности и правильное раскрытие системы.

(продолжение)

(продолжение)

- Запрещается размещать какие-либо предметы на модулях подушек безопасности (или вблизи них), расположенных на рулевом колесе, панели приборов, коленном буфере на стороне водителя, а также над перчаточным ящиком на стороне пассажира, поскольку такие предметы могут травмировать находящихся в салоне в случае раскрытия подушки безопасности при столкновении.
- В случае раскрытия подушки безопасности рекомендуем обратиться к авторизованному дилеру Kia для ее замены.
- Запрещается самостоятельно вскрывать или отсоединять проводку и прочие компоненты системы SRS. Это может привести к травмам вследствие случайного раскрытия подушек безопасности или стать причиной неисправности системы SRS.

(продолжение)

Системы безопасности автомобиля

(продолжение)

- Если необходимо утилизировать компоненты системы подушек безопасности или автомобиль целиком, нужно соблюдать определенные меры предосторожности. Уполномоченный дилер Kia осведомлен о таких мерах предосторожности и может предоставить нужную информацию. Несоблюдение этих мер и процедур может повысить риск получения травм.
- Если автомобиль был затоплен или на ковриках или полу видны следы воды, не пытайтесь запускать двигатель. Рекомендуем обратиться к авторизованному дилеру Kia.

Дополнительные меры предосторожности

- **Запрещается перевозить пассажиров в багажном отделении или на сложенной спинке сиденья.** Водитель и пассажиры должны сидеть вертикально, откинувшись на спинку. Ремни безопасности должны быть пристегнуты, а ноги должны находиться на полу.
- **Пассажиры не должны высовываться из автомобиля и меняться сиденьями во время движения.** Непристегнутого ремнем безопасности пассажира во время ДТП или резкого торможения может отбросить на внутренние части салона, на других пассажиров или выбросить из автомобиля.
- **Каждый ремень безопасности предназначен для одного пассажира.** Если одним ремнем безопасности пользуется более одного человека, в результате ДТП они могут серьезно пострадать или погибнуть.
- **Не устанавливайте дополнительные принадлежности на ремни безопасности.** Устройства, претендующие на повышение комфорта пассажира или смещающие положение ремня безопасности, могут снизить защиту, которую обеспечивает ремень, и повысить вероятность получения серьезных травм в результате ДТП.
- **Пассажиры не должны помещать твердые или острые предметы между телом и подушками безопасности.** Твердые или острые предметы на коленях или во рту могут привести к травмам при раскрытии подушки безопасности.
- **Пассажиры должны находиться на достаточном расстоянии от крышек подушек безопасности.** Водитель и пассажиры должны сидеть вертикально, откинувшись на спинку. Ремни безопасности должны быть пристегнуты, а ноги должны находиться на полу. Если водитель и пассажиры находятся слишком близко к крышкам подушек безопасности, они могут получить травмы при раскрытии подушек.

- **Не прикрепляйте и не помещайте предметы на крышки подушек безопасности или рядом с ними.** Предмет, прикрепленный или помещенный на крышки передних или боковых подушек безопасности может негативно повлиять на работу подушек.
- **Запрещается модифицировать передние сиденья.** Модификация передних сидений может помешать работе чувствительных компонентов системы пассивной безопасности или боковых подушек.
- **Запрещается помещать предметы под передние сиденья.** Помещение предметов под передние сиденья может помешать работе чувствительных компонентов и жгутов проводки системы пассивной безопасности.
- **Никогда не держите младенца или ребенка на коленях.** В результате ДТП младенец или ребенок может серьезно пострадать или погибнуть. Младенцы и дети должны быть правильно пристегнуты в соответствующем детском кресле или на заднем сиденье.

⚠ ОСТОРОЖНО

- При **неправильном** расположении на сиденье или его смещении водитель и пассажиры могут оказаться слишком близко к раскрывающейся подушке безопасности, удариться об элементы конструкции или могут быть выброшены из автомобиля, что приведет к серьезным травмам или смерти.
- Всегда **сохраняйте** вертикальное положение по центру сиденья, откинувшись на спинку. Ремень безопасности должен быть пристегнут, ноги должны быть вытянуты и находиться в удобном положении, а ступни должны находиться на полу.

Установка дополнительного оборудования или модификация автомобиля с подушками безопасности

Модификация автомобиля путем изменения рамы, бамперов, переднего и бокового листового металла или клиренса может повлиять на работу системы подушек безопасности автомобиля.

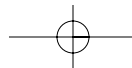

Системы безопасности автомобиля

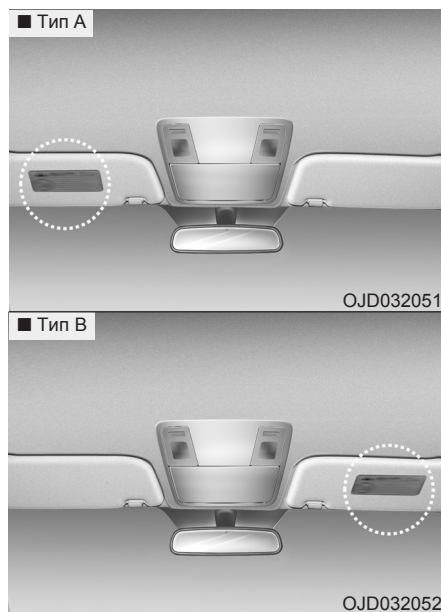

Обратите внимание, что в этих обязательных предупреждениях особое внимание уделяется безопасности детей. Кроме того, нельзя забывать и о приведенных выше опасностях для взрослых.

Предупреждающая этикетка подушек безопасности (при наличии)

Все предупреждающие этикетки подушек безопасности предназначены для информирования водителя и пассажиров об их потенциальной опасности.

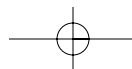

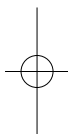

О КОМПАНИИ KIA

Поздравляем вас с приобретением нового автомобиля Kia. Являясь признанным в мире производителем автомобилей, известных своим высоким качеством и справедливой ценой, компания Kia Motors считает своим долгом предоставлять клиентам услуги на уровне выше их ожиданий и полностью удовлетворяющем их потребности.

В дилерской сети Kia вас ожидает **«семейное»** отношение, которое создает ощущение тепла, гостеприимства и доверия – ощущения, что за тобой ухаживают заботливые люди.

Вся информация, содержащаяся в этом руководстве пользователя, является точной на момент ее опубликования. Тем не менее, Kia оставляет за собой право в любое время вносить изменения, потому что таким образом реализуется наша политика непрерывного усовершенствования продукции.

Данное руководство относится ко всем моделям этого автомобиля и включает в себя описания и пояснения дополнительного и стандартного оборудования. В результате этого в руководстве могут встречаться материалы, которые не соответствуют вашей конкретной модели автомобиля Kia.

***Наслаждайтесь вашим автомобилем и
«семейной» заботой от Kia!***



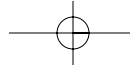

Предисловие

Спасибо за то, что вы выбрали автомобиль Kia.

В этом руководстве вы найдете сведения по эксплуатации, техническому обслуживанию и безопасности автомобиля. Оно также дополнено буклетом “Гарантийные обязательства и техническое обслуживание”, который содержит важную информацию по вопросам гарантийного обслуживания вашего автомобиля. Для обеспечения приятной и безопасной эксплуатации вашего нового автомобиля Kia настоятельно просит внимательно ознакомиться с этими материалами и выполнять приведенные рекомендации.

Kia предлагает Вам большое разнообразие вариантов исполнения, компонентов и комплектующих для различных моделей. Следовательно, оборудование, описанное в данном руководстве, наряду с иллюстрациями, может отличаться от комплектации Вашего автомобиля.

Информация и технические характеристики, приведенные в данном руководстве, были абсолютно точными на момент издания. Kia оставляет за собой право вносить изменения в технические характеристики или конструкцию в любое время без уведомления и каких-либо обязательств. Если у вас есть вопросы, рекомендуем проконсультироваться у авторизованного дилера Kia.

Компания Kia заявляет о своем неослабевающем стремлении к обеспечению вашего удовлетворения от использования автомобиля Kia.

© 2014 Kia Motors Slovakia s.r.o.

Все права защищены. Воспроизведение или перевод целого документа или какой-либо его части в любой форме, электронной или печатной, включая фотокопирование, запись или внесение в информационно-поисковую систему, запрещено без предварительного письменного разрешения компании Kia Motors Slovakia s.r.o..

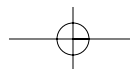
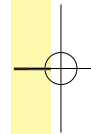
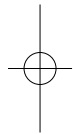

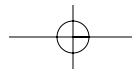

СОДЕРЖАНИЕ

Введение	1
Знакомство с вашим автомобилем	2
Системы безопасности автомобиля	3
Характеристики автомобиля	4
Управление автомобилем	5
Действия в непредвиденных случаях	6
Техническое обслуживание	7
Технические характеристики & Информация для потребителя	8
Приложение	9
Предметный указатель	I

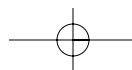

Характеристики автомобиля

Ключи	4-4	Капот	4-32
• Запишите номер вашего ключа	4-4	• Открывание капота	4-32
• Операции, выполняемые с использованием ключа	4-4	• Закрывание капота	4-33
• Система иммобилайзера	4-5	Дверца топливозаливной горловины	4-34
Система дистанционного бесключевого доступа ..	4-7	• Открывание дверцы топливозаливной горловины ..	4-34
• Дистанционное управление системой		• Закрывание дверцы топливозаливной горловины ..	4-34
бесключевого доступа	4-7	Панорамный люк в крыше	4-38
• Предупреждение о пердатчике	4-9	• Предупреждение об открытом верхнем люке ..	4-38
• Замена батареи	4-10	• Солнцезащитная шторка	4-39
Электронный ключ	4-12	• Сдвиг верхнего люка	4-39
• Функции электронного ключа	4-12	• Наклон верхнего люка	4-40
• Предостережения об электронном ключе	4-14	• Закрывание верхнего люка	4-40
• Блокирование/разблокирование дверей		• Возврат верхнего люка к начальным	
в аварийной ситуации	4-14	установкам (сброс)	4-42
Система противоугонной сигнализации	4-15	Рулевое колесо	4-43
• Активированное состояние	4-15	• Усилитель руля с электронным управлением ..	4-43
• Состояние противоугонной защиты	4-17	• Рулевая колонка с наклоном и телескопированием ..	4-44
• Деактивированное состояние	4-17	• Подогреваемое рулевое колесо	4-44
Дверные замки	4-18	• Сирена	4-45
• Снаружи	4-18	• Гибкое рулевое управление	4-46
• Изнутри	4-19	Зеркала	4-49
• Мертвые замки	4-21	• Внутреннее зеркало заднего вида	4-49
• Функции блокировки/разблокировки дверей ..	4-21	• Наружное зеркало заднего вида	4-50
• Устройство блокировки замков задних дверей,		Комбинация приборов (Обычный)	4-54
предотвращающее их открывание детьми	4-22	• Подсветка панели приборов	4-55
Крышка багажника	4-24	• Приборы	4-55
• Открытие крышки багажника	4-24	• Индикатор передачи в МКПП	4-57
• Закрывание крышки багажника	4-25	• Индикатор передачи АКПП	4-57
• Аварийное отпирание крышки багажника	4-26	• Коробка передач с двойным сцеплением,	
Окна	4-27	индикатор включения передачи	4-58
• Электростеклоподъемники	4-28	• Индикатор ограничителя скорости	4-58
• Стекла, приводимые вручную	4-31	• Одометр	4-59

• Маршрутный компьютер.....	4-59	• Порядок работы с системой.....	4-116
• Информация на ЖК-дисплее.....	4-82	• Дополнительные инструкции.....	4-121
• Контрольные лампы и индикаторы.....	4-88	• Нештатная работа системы.....	4-122
Комбинация приборов (Supervision).....	4-67	Камера заднего вида.....	4-123
• Подсветка панели приборов.....	4-69	Огни аварийной сигнализации.....	4-123
• Переключение режимов дисплея комбинации приборов.....	4-69	Освещение.....	4-124
• Приборы.....	4-69	• Функция экономии энергии АКБ.....	4-124
• Индикатор передачи в МКПП.....	4-72	• Функция задержки отключения фар.....	4-124
• Индикатор передачи АКПП.....	4-73	• Функция приветствия светом фар.....	4-124
• Коробка передач с двойным сцеплением, индикатор включения передачи.....	4-73	• Стационарная лампа освещения на поворотах ..	4-125
• Индикатор ограничителя скорости.....	4-74	• Управление светом.....	4-125
• Одометр.....	4-74	• Включение дальнего света.....	4-127
• Маршрутный компьютер.....	4-75	• Указатели поворота и перестроения.....	4-128
• Информация на ЖК-дисплее.....	4-82	• Передние противотуманные фары.....	4-129
• Контрольные лампы и индикаторы.....	4-88	• Задние противотуманные фары.....	4-129
ЖК дисплей для предупреждений и индикации (дисплей панели приборов).....	4-101	• Дневные ходовые огни.....	4-130
Система задней парковки.....	4-103	• Корректор наклона фар.....	4-130
• Работа.....	4-103	• Адаптивная система коррекции фар (AFLS)...	4-131
• Условия, при которых система не работает ..	4-105	Стеклоочистители и стеклоомыватели.....	4-133
• Предупреждения.....	4-105	• Стеклоочистители ветрового стекла.....	4-133
• Самодиагностика.....	4-106	• Стеклоомыватели ветрового стекла.....	4-135
Система помощи при парковке.....	4-107	• Переключатель стеклоочистителя и стеклоомывателя заднего стекла.....	4-136
• Работа.....	4-107	Освещение салона.....	4-137
• Условия, при которых система не работает ..	4-109	• Автоматическое отключение плафона освещения салона.....	4-137
• Самодиагностика.....	4-111	• Лампа направленного освещения.....	4-137
Интеллектуальная система помощи при парковке (SPAS).....	4-112	• Плафон освещения салона.....	4-138
• Необходимые условия для работы системы....	4-113	• Лампа в зеркале солнцезащитного козырька ..	4-138
• Условия, при которых система не работает ..	4-113	• Фонарь багажника.....	4-139
		• Лампа перчаточного ящика.....	4-139

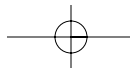

Система приветствия	4-140	• Лоток багажника	4-171
• Приветствие светом фар	4-140	• Боковой лоток багажника	4-172
• Освещение салона	4-140	Особенности салона	4-173
• Фонарь подсветки выхода	4-140	• Прикуриватель	4-173
Дефростер	4-141	• Пепельница	4-173
• Обогреватель заднего стекла	4-141	• Чашкодержатель	4-174
Ручная система климат-контроля	4-142	• Держатель для бутылок	4-175
• Обогрев и кондиционирование воздуха	4-143	• Солнцезащитный козырек	4-175
• Работа системы	4-148	• Розетка питания	4-176
• Воздушный фильтр климат-контроля	4-150	• Порты для дополнительных устройств (Aux), USB и iPod	4-177
• Проверка количества хладагента и смазочного материала компрессора	4-151	• Вешалка	4-178
Автоматическая система климат-контроля ..	4-152	• Крепление(я) коврика	4-178
• Автоматическое управление обогревом и кондиционированием воздуха	4-153	• Багажная сетка (держатель)	4-179
• Ручное управление обогревом и кондиционированием воздуха	4-155	• Вешевая крышка багажного отделения	4-179
• Работа системы	4-160	• Барьерная сетка	4-180
• Воздушный фильтр климат-контроля	4-163	• Шторка багажного отделения	4-183
• Проверка количества хладагента и смазочного материала компрессора	4-163	• Рельсовая система багажного отделения	4-185
Размораживание и отпотевание ветрового стекла ..	4-165	• Держатель сумки	4-186
• Система климат-контроля с ручным управлением ..	4-165	Элементы внешней отделки	4-187
• Система климат-контроля с автоматическим управлением	4-166	• Установка кронштейна на реллинг	4-187
Чистый воздух	4-168	• Багажник на крыше	4-189
Багажное отделение	4-169	Аудиосистема	4-191
• Ящик хранения в центральной консоли	4-169	• Антенна	4-191
• Убирающийся подлокотник	4-169	• Дистанционное управление аудиосистемой	4-192
• Перчаточный ящик	4-170	• Принцип работы аудиосистемы автомобиля	4-193
• Холодильный отсек	4-170		
• Отсек для солнцезащитных очков	4-171		

Характеристики автомобиля

КЛЮЧИ

Запишите номер вашего ключа



Код ключа выштампован на бирке, прикрепленной к набору ключей. В случае потери ключей рекомендуется обратиться в официальный дилерский центр Kia. Снимите и храните бирку с кодом ключа в безопасном месте. Также запишите код ключа и храните в безопасном месте, но не в автомобиле.

Операции, выполняемые с использованием ключа

- Запуск двигателя
- Блокировка и разблокировка дверей

⚠ ОСТОРОЖНО

Рекомендуем использовать оригинальные запасные части, приобретенные у дилера Kia. Использование послепродажных ключей может привести к тому, что замок зажигания не сможет перейти из состояния START в состояние ON. В этом случае стартер не выключится, что может привести к его повреждению и опасности пожара вследствие чрезмерного тока в проводке.

⚠ ОСТОРОЖНО - Ключ зажигания

Детям, оставленным в автомобиле без присмотра с ключом зажигания (электронным ключом), может грозить опасность, даже если ключ не находится в замке зажигания или кнопка пуска/останова не находится в положении ACC или ON. Дети повторяют действия взрослых и могут вставить ключ в замок зажигания или нажать кнопку пуска/останова. Ключ зажигания (электронный ключ) позволит детям управлять электростеклоподъемниками или другими органами управления и даже привести автомобиль в движение, что может привести к серьезным травмам и даже летальному исходу. Никогда не оставляйте ключи в автомобиле, где находятся дети без присмотра, если работает двигатель.

Система иммобилайзера

Автомобиль может быть оснащен электронной системой иммобилайзера двигателя, которая снижает риск несанкционированного использования автомобиля.

Система иммобилайзера состоит из небольшого передатчика в ключе и электронных устройств в автомобиле.

Автомобили без системы электронного ключа

При каждой установке ключа в замок зажигания и поворота в положение ON система иммобилайзера проверяет действительность ключа.

Если ключ действительный, двигатель запустится.

Если ключ недействительный, двигатель не запустится.

Отключение системы иммобилайзера:

Вставьте ключ зажигания в замок и установите его в положение ON.

Включение системы иммобилайзера:

Переведите ключ зажигания в положение "OFF". Система иммобилайзера включается автоматически. Если в автомобиле не находится действительный ключ зажигания, двигатель не запустится.

Автомобили с системой электронного ключа

При каждом переключении кнопки пуска/останова в положение ON система иммобилайзера проверяет действительность ключа.

Если ключ действительный, двигатель запустится.

Если ключ недействительный, двигатель не запустится.

Отключение системы иммобилайзера:

Установите кнопку пуска/остановки двигателя в положение ON.

Включение системы иммобилайзера:

Установите кнопку пуска/остановки двигателя в положение OFF. Система иммобилайзера включается автоматически. Если в автомобиле не находится действительный электронный ключ, двигатель не запустится.

⚠ ОСТОРОЖНО

Во избежание кражи автомобиля не оставляйте в нем запасные ключи. Пароль для системы иммобилайзера является уникальным и должен храниться в секрете. Не оставляйте этот номер в автомобиле.

*** К СВЕДЕНИЮ**

При запуске двигателя рядом не должно находиться ключей с другим кодом иммобилайзера. В противном случае двигатель может не запуститься или может вскоре после запуска остановиться. Для предупреждения возможных проблем после приемки вашего нового автомобиля храните все ключи отдельно.

⚠ ВНИМАНИЕ

Не держите металлические предметы рядом с замком зажигания. Двигатель может не запуститься, так как металлические предметы могут препятствовать передаче сигнала транспондера.

Характеристики автомобиля

*** К СВЕДЕНИЮ**

Если вам нужны дополнительные ключи или если вы потеряли свои ключи, рекомендуем обратиться к авторизованному дилеру Kia.

⚠ ВНИМАНИЕ

Транспондер в ключе зажигания является важной частью системы иммобилайзера. Она разработана для многолетней бесперебойной работы, однако нужно избегать воздействия влаги, статического электричества и грубого обращения. В противном случае может возникнуть сбой системы иммобилайзера.

⚠ ВНИМАНИЕ

Не изменяйте, не модифицируйте и не регулируйте систему иммобилайзера, так как это может привести к ее неисправности. Для обслуживания системы рекомендуем обратиться к авторизованному дилеру Kia. Неисправности, вызванные неправильным изменением, регулировкой или модификациями системы иммобилайзера не покрываются гарантией на автомобиль.

СИСТЕМА ДИСТАНЦИОННОГО БЕСКЛЮЧЕВОГО ДОСТУПА (ПРИ НАЛИЧИИ)

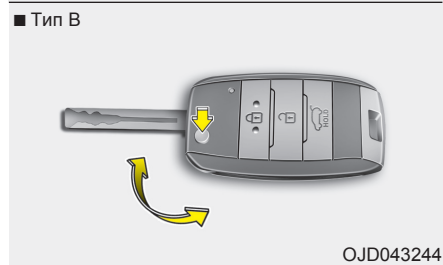
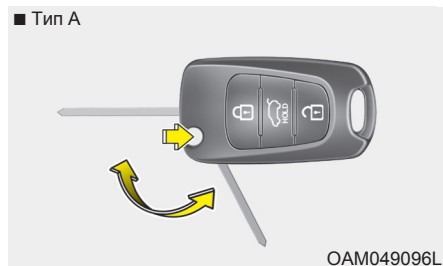

Дистанционное управление системой бесключевого доступа

Тип А, В

- Раскладывание ключа происходит автоматически после нажатия кнопки фиксатора.
- Складывание ключа производится вручную, для чего необходимо удерживать эту кнопку.

⚠ ВНИМАНИЕ

Запрещается складывать ключ без нажатия кнопки отпускания фиксатора. Это может привести к повреждению ключа.

Тип С

- Для извлечения механического ключа нажмите и удерживайте кнопку отпускания фиксатора.
- Для установки механического ключа на место необходимо вставить ключ в отверстие и нажать на него, пока не раздастся звук щелчка.

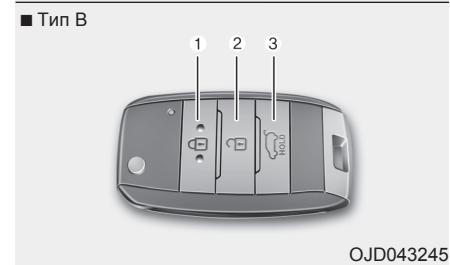
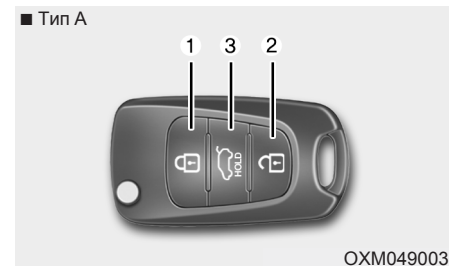

Характеристики автомобиля

Блокировка (1)

1. Закройте все двери, капот и крышку багажника.
2. Нажмите кнопку блокировки.
3. Лампы аварийной сигнализации мигнут один раз для индикации блокировки всех дверей (капот двигателя и крышка багажника должны быть закрыты). Кроме того, наружные зеркала заднего вида автоматически сложатся, если переключатель (типа С) складывания наружных зеркал находится в положении AUTO (автомат.) (при наличии).

*** К СВЕДЕНИЮ**

Если хотя бы одна дверь открыта, двери не заблокируются.

Разблокировка (2)

1. Нажмите кнопку разблокировки.
2. Лампы аварийной сигнализации мигнут два раза для индикации разблокировки всех дверей. Кроме того, наружные зеркала заднего вида автоматически развернутся, если переключатель (типа С) складывания наружных зеркал находится в положении AUTO (автомат.) (при наличии).

*** К СВЕДЕНИЮ**

После разблокирования всех дверей двери заблокируются, если в течение 30 с не будет открыта какая-либо дверь. Кроме того, наружные зеркала заднего вида раскроются, если переключатель (типа С) складывания наружных зеркал находится в положении AUTO (Автоматически) (при наличии).

Разблокирование крышки багажника (3)

1. Нажмите кнопку разблокировки крышки багажника и удерживайте ее не менее 1 с.
2. Лампы аварийной сигнализации мигнут два раза для индикации разблокировки крышки багажника.

*** К СВЕДЕНИЮ**

- После разблокирования крышки багажника она заблокируется автоматически, если в течение 30 с не будет открыта.
- Кроме того, после открывания и закрывания крышка багажника блокируется автоматически.
- На кнопке имеется слово "HOLD" (Удержание), указывающее на необходимость ее удержания после нажатия.

Предупреждение о передатчике * К СВЕДЕНИЮ

Передатчик не будет работать в случае любого из перечисленных ниже событий.

- Ключа зажигания находится в замке зажигания.
- Вы находитесь вне зоны действия (примерно 10 м (30 футов)).
- Разряжена батарея передатчика.
- Сигнал блокируется другими транспортными средствами или объектами.
- Мороз.
- Передатчик находится вблизи другого радиопередатчика, например, радиовещательной станции или аэропорта, способного нарушить его нормальное функционирование.

Если передатчик не работает надлежащим образом, откройте и закройте дверь ключом зажигания. В случае каких-либо проблем с передатчиком рекомендуем обратиться к авторизованному дилеру Kia.

(продолжение)

(продолжение)

- Обычное излучение мобильных телефонов и смартфонов может подавлять сигнал передатчика. Это особенно сильно проявляется во время звонков, отправки текстовых сообщений, отправки или приема электронной почты. Не кладите передатчик и телефон или смартфон в один карман брюк или пиджака и следите за тем, эти устройства не находились близко друг от друга.

⚠ ВНИМАНИЕ

- *Передатчик следует хранить в сухом месте. Потеря работоспособности системы бесключевого доступа вследствие воздействия воды или другой жидкости не покрывается гарантией производителя автомобиля.*
- *Трансммиттер должен располагаться на расстоянии от электромагнитных материалов, которые могут препятствовать прохождению электромагнитных волн к поверхности ключа.*

⚠ ВНИМАНИЕ

Внесение изменений или модификаций, кроме явно разрешенных авторизованной организацией, может привести к невозможности эксплуатации оборудования. Потеря работоспособности системы бесключевого доступа вследствие внесения изменений или модификаций, кроме явно разрешенных авторизованной организацией, не покрывается гарантией производителя автомобиля.

Характеристики автомобиля

Замена батареи

Батарея передатчика должна служить несколько лет, однако в случае неправильного функционирования передатчика или электронного ключа можно попытаться заменить батарею на новую. Для получения информации об использовании или замене батареи рекомендуем обратиться к авторизованному дилеру Kia.

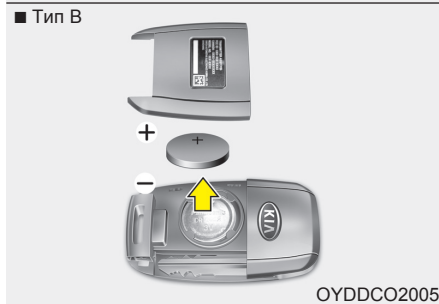
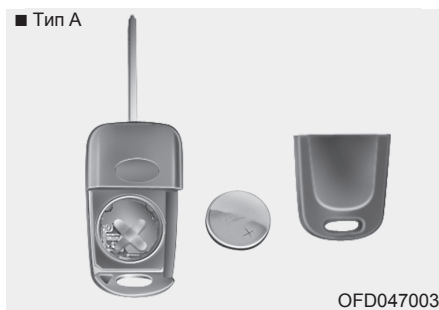

Тип А, В

1. Вставьте тонкий инструмент в щель и осторожно подденьте крышку.
2. Замените батарею (CR2032). При замене батареи проверить правильность установки.
3. Установите заднюю крышку.



Тип С

1. Вставьте тонкий инструмент в щель и осторожно подденьте крышку.



OJD042004

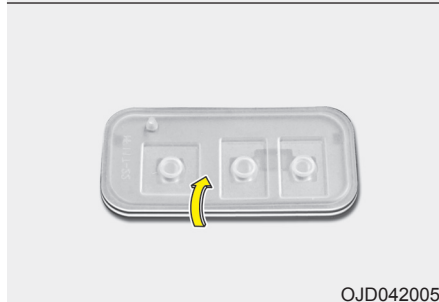

OJD042005

2. Вытащите модуль электронного ключа.
3. Переверните модуль электронного ключа.

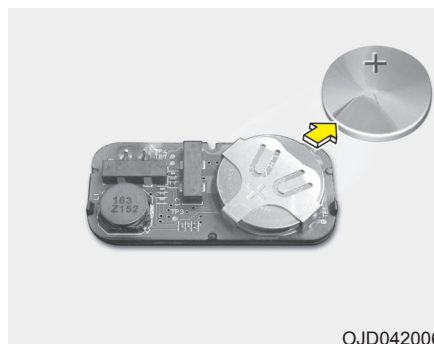

OJD042006

4. Вытолкните батарею из держателя.
5. Замените батарею (CR2032). При замене батареи проверьте правильность установки.
6. Установите батарею в порядке, обратном снятию.

Для замены передатчика или электронного ключа рекомендуем обратиться к авторизованному дилеру Kia.

⚠ ВНИМАНИЕ

- Передатчик или электронный ключ рассчитаны на годы бесперебойной работы, однако они могут выйти из строя под воздействием влаги или статического электричества. Для получения информации об использовании или замене батареи рекомендуем обратиться к авторизованному дилеру Kia.
- Использование неправильной аккумуляторной батареи может стать причиной неисправности передатчика или электронного ключа. Обязательно используйте только подходящие батареи.
- Во избежание повреждения передатчика или электронного ключа не роняйте их, не подвергайте воздействию влаги, тепла или солнечного света.

⚠ ВНИМАНИЕ

Неправильно утилизированная батарея может оказывать вредное влияние на окружающую среду и здоровье человека. Утилизируйте батарею согласно местным законам и нормам.

Характеристики автомобиля

ЭЛЕКТРОННЫЙ КЛЮЧ (ПРИ НАЛИЧИИ)



OJD042001

Функции электронного ключа

1. Блокировка дверей
 2. Разблокировка дверей
 3. Разблокирование крышки багажника
- Электронный ключ позволяет блокировать и разблокировать двери и крышку багажника и даже запускать двигатель без установки ключа в замок.

Функции кнопок электронного ключа не отличаются от имеющихся в системе дистанционного бесключевого доступа. См. пункт “Дистанционный бесключевой доступ” в этом разделе.

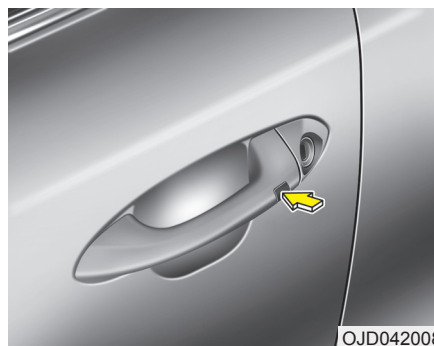

OJD042008

Нося с собой электронный ключ, можно блокировать и разблокировать двери и крышку багажника.

Кроме того, имеется возможность пуска двигателя. Ниже приведена некоторая дополнительная информация.

Блокировка

1. Носите с собой электронный ключ.
2. Закройте все двери, капот и крышку багажника.
3. Нажмите кнопку на внешней ручке двери.
4. Огни аварийной сигнализации мигнут один раз. Кроме того, наружные зеркала заднего вида автоматически сложатся, если переключатель складывания наружных зеркал находится в положении AUTO (автомат.) (при наличии).
5. Проверьте надежность блокировки дверей, потянув за внешнюю ручку двери.

* К СВЕДЕНИЮ

- Кнопка будет работать только в том случае, если электронный ключ находится на расстоянии не более 0,7 м (28 дюймов) от внешней ручки двери.
- Если возникнет одна из следующих ситуаций, то даже при нажатии кнопки на внешней ручке двери не заблокируются и будет звучать колокольчик в течение 3 с:
 - Электронный ключ находится в автомобиле.
 - Кнопка пуска/остановки двигателя находится в положении ON или ACC.
 - Открыта какая-либо дверь, за исключением крышки багажника.

Разблокировка

1. Носите с собой электронный ключ.
2. Нажмите кнопку на внешней ручке передней двери.
3. Все двери разблокируются, а огни аварийной сигнализации мигнут два раза. Кроме того, наружные зеркала заднего вида автоматически развернутся, если переключатель складывания наружных зеркал находится в положении AUTO (автомат.) (при наличии).

*** К СВЕДЕНИЮ**

- Кнопка будет работать только в том случае, если электронный ключ находится на расстоянии не более 0,7 м (28 дюймов) от внешней ручки двери.
- Когда присутствие электронного ключа на расстоянии 0,7 м (28 дюймов) от внешней ручки передней двери определяется системой, другие люди тоже могут открыть двери.
- После разблокирования всех дверей двери заблокируются, если в течение 30 с не будет открыта какая-либо дверь. Кроме того, наружные зеркала заднего вида раскроются, если переключатель (типа В) складывания наружных зеркал находится в положении AUTO (Автоматически) (при наличии).

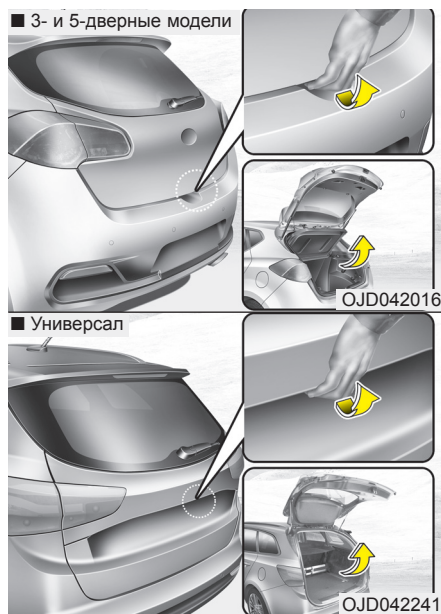
**Разблокирование крышки багажника**

1. Носите с собой электронный ключ.
2. Нажмите выключатель крышки багажника.
3. Крышка багажника заблокируется.

*** К СВЕДЕНИЮ**

- Кроме того, после открывания и закрывания крышка багажника блокируется автоматически.
- Кнопка будет работать только в том случае, если электронный ключ находится на расстоянии не более 0,7 м (28 дюймов) от ручки крышки багажника.

Характеристики автомобиля

Предостережения об электронном ключе

* К СВЕДЕНИЮ

- В случае утраты электронного ключа пуск двигателя невозможен. Рекомендуем отбуксировать автомобиль на станцию авторизованного дилера Kia.
- На один автомобиль можно зарегистрировать не более двух электронных ключей. В случае утери электронного ключа рекомендуем обратиться к авторизованному дилеру Kia.
- Электронный ключ не будет работать в любой из перечисленных ниже ситуаций:
 - Электронный ключ находится вблизи другого радиопередатчика, например, радиовещательной станции или аэропорта, способного нарушить его нормальное функционирование.
 - Электронный ключ находится вблизи мобильной станции двусторонней связи или мобильного телефона.
 - Вблизи автомобиля находится действующий электронный ключ другого автомобиля.

(продолжение)

(продолжение)

Если электронный ключ не работает надлежащим образом, откройте и закройте дверь механическим ключом. В случае каких-либо проблем с электронным ключом рекомендуем обратиться к авторизованному дилеру Kia.

- Обычное излучение мобильных телефонов и смартфонов может подавлять сигнал электронного ключа. Это особенно сильно проявляется во время звонков, отправки текстовых сообщений, отправки или приема электронной почты. Не кладите электронный ключ и телефон или смартфон в один карман брюк или пиджака и следите за тем, эти устройства не находились близко друг от друга.

⚠ ВНИМАНИЕ

Электронный ключ следует хранить в сухом месте. Потеря работоспособности системы бесключевого доступа вследствие воздействия воды или другой жидкости не покрывается гарантией производителя автомобиля.



OJD042002

Блокирование/разблокирование дверей в аварийной ситуации

Если электронный ключ не работает надлежащим образом, блокировать и разблокировать двери можно с использованием механического ключа.

1. Нажмите и удерживайте кнопку отпирания (1), затем извлеките механический ключ (2).
2. Вставьте ключ в замок внешней ручки двери. Поверните ключ в сторону задней части автомобиля для разблокирования и в сторону передней части автомобиля для блокирования.
3. Для установки механического ключа на место необходимо вставить ключ в отверстие и нажать на него, пока не раздастся звук щелчка.

СИСТЕМА ПРОТИВОУГОННОЙ СИГНАЛИЗАЦИИ (ПРИ НАЛИЧИИ)

На автомобилях, оборудованных системой противоугонной сигнализации имеется этикетка следующего содержания:

1. ПРЕДУПРЕЖДЕНИЕ
2. СИСТЕМА БЕЗОПАСНОСТИ

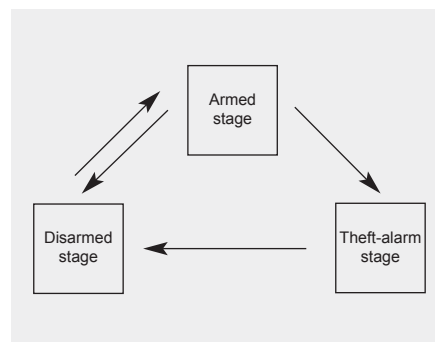

Эта система предназначена для защиты от несанкционированного проникновения в автомобиль. Эта система функционирует в три этапа – “Активированное состояние”, “Противоугонная сигнализация” и “Деактивированное состояние”. В случае срабатывания звучит сирена, сопровождаемая миганием огней аварийной сигнализации.

Активированное состояние**Использование электронного ключа**

Остановите автомобиль и остановите двигатель. Активируйте систему, как описано ниже.

1. Остановите двигатель.
2. Закройте и закройте капот, крышку багажника и все двери.
3. • Заблокируйте двери нажатием кнопки на внешней ручке передней двери (имея при себе электронный ключ).

После завершения описанных выше операций лампы аварийной сигнализации мигнут один раз, что указывает на активацию системы.

Если крышка багажника или капот двигателя останутся открытыми, то огни аварийной сигнализации не будут мигать и противоугонная сигнализация не включится. Если после этого крышка багажника и капот будут закрыты, лампы аварийной сигнализации мигнут один раз, и включится противоугонная сигнализация.

Характеристики автомобиля

- Заблокировать двери нажатием кнопки блокировки на электронном ключе.
После завершения описанных выше операций лампы аварийной сигнализации мигнут один раз, что указывает на активацию системы.
Если крышка багажника или капот двигателя останутся открытыми, то огни аварийной сигнализации не будут мигать и противоугонная сигнализация не включится. Если после этого крышка багажника и капот будут закрыты, лампы аварийной сигнализации мигнут один раз, и включится противоугонная сигнализация.

Использование передатчика

Остановите автомобиль и остановите двигатель. Активируйте систему, как описано ниже.

1. Остановите двигатель и извлеките ключ из замка зажигания.
2. Закройте и закройте капот, крышку багажника и все двери.
3. Заблокируйте двери нажатием кнопки блокировки на передатчике.
После завершения описанных выше операций огни аварийной сигнализации мигнут один раз, что указывает на активацию системы.

Если крышка багажника или капот двигателя останутся открытыми, то огни аварийной сигнализации не будут мигать и противоугонная сигнализация не включится. Если после этого крышка багажника и капот будут закрыты, лампы аварийной сигнализации мигнут один раз, и включится противоугонная сигнализация.

- Не активируйте систему, пока в автомобиле кто-то есть. В противном случае при попытке оставшегося пассажира выйти из автомобиля включится сирена. Если какая-либо дверь, крышка багажника или капот двигателя будут открыты в течение 30 секунд после включения системы противоугонной сигнализации, система отключится во избежание ненужной тревоги.

Состояние противоугонной защиты

Сигнализация срабатывает, если при активированной системе происходит любое из перечисленных ниже событий.

- Открывается передняя или задняя дверь без использования передатчика или электронного ключа.
- Багажник открывается без использования передатчика или электронного ключа.
- Открывается капот.

Если система не деактивирована, включится сирена, и огни аварийной сигнализации будут постоянно мигать в течение 27 с. Для выключения системы разблокируйте двери передатчиком или электронным ключом.

Деактивированное состояние

Система деактивируется в следующих случаях:

Передатчик

- Нажата кнопка разблокирования дверей.
- Запущен двигатель.
- Выключатель зажигания находится в положении "ON" не менее 30 с.

Электронный ключ

- Нажата кнопка разблокирования дверей.
- Нажата кнопка на внешней ручке передней двери при наличии электронного ключа.
- Запущен двигатель.

После разблокировки дверей дважды мигнут огни аварийной сигнализации, что указывает на выключение системы.

Если после нажатия кнопки разблокировки не открыта ни одна дверь (или крышку багажника) в течение 30 с, система снова активизируется.

* К СВЕДЕНИЮ

- Без системы электронного ключа
Если система не деактивирована передатчиком, установите ключ в замок зажигания и запустите двигатель. Система будет деактивирована.
- С системой электронного ключа
Если система не деактивирована электронным ключом, откройте дверь механическим ключом и запустите двигатель. Система будет деактивирована.
- В случае утери ключей рекомендуем обратиться к авторизованному дилеру Kia.

⚠ ВНИМАНИЕ

Не изменяйте, не модифицируйте и не регулируйте систему противоугонной сигнализации, так как это может привести к ее неисправности. Для выполнения ремонта системы рекомендуется обращаться к авторизованному дилеру Kia.

Неисправности, вызванные неправильным изменением, регулировкой или модификациями системы противоугонной сигнализации не покрываются гарантией на автомобиль.

Характеристики автомобиля

ДВЕРНЫЕ ЗАМКИ

■ Тип А



OJD043503

■ Тип В



ORP042235

■ Тип С



OJD042001

Управление дверными замками снаружи автомобиля

Передачик/электронный ключ

- Двери могут быть блокированы и разблокированы с помощью передатчика или электронного ключа.
- Двери могут быть блокированы и разблокированы нажатием кнопки на внешней ручке двери (при наличии электронного ключа). (автомобили, оснащенные системой электронного ключа).
- Разблокированную дверь можно открыть, потянув за ручку.
- При закрытии двери толкните ее рукой. Убедитесь в плотном закрытии дверей.

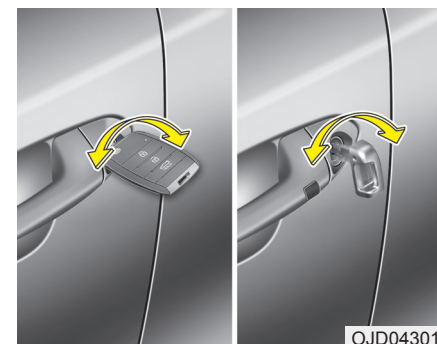

OJD043010

Механический ключ

- Если передатчик или электронный ключ не работает надлежащим образом, блокировать и разблокировать двери можно с использованием механического ключа.
Вставьте ключ в замок внешней ручки двери. Поверните ключ в сторону задней части автомобиля для разблокирования и в сторону передней части автомобиля для блокирования.
- При блокировании/разблокировании двери водителя ключом и неисправном выключателе блокировки дверных замков блокируется/разблокируется только дверь водителя.

Характеристики автомобиля

- Разблокированную дверь можно открыть, потянув за ручку.
- При закрытии двери прижмите ее рукой. Убедитесь в плотном закрывании дверей.

* К СВЕДЕНИЮ

- В холодных и влажных климатических зонах могут наблюдаться нарушения в работе замков и механизмов дверей, связанные с замерзанием.
- Подача нескольких команд блокировки/разблокировки дверей с использованием ключа или выключателя дверного замка может привести к временному отключению системы, вызванному срабатыванием защиты ее цепи или компонентов.

⚠ ОСТОРОЖНО

- Если дверь закрыта недостаточно хорошо, она может открыться снова.
- Будьте аккуратны, следите за тем, чтобы при закрывании дверей в них не попали чьи-либо руки или другие части тела.

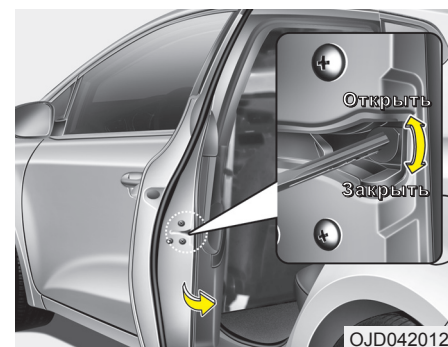

В аварийной ситуации (5-дверная модель и универсал)

Если выключатель блокировки дверных замков не срабатывает надлежащим (электрическим) образом, единственным способом блокировки двери (дверей) является запираение механическим ключом через внешнее отверстие.

Если на внешней ручке двери нет отверстия под ключ, заблокировать дверь можно следующим образом:

1. Откройте дверь.
2. Вставьте ключ в отверстие для аварийной блокировки дверей и поверните его горизонтально для блокирования замка.
3. Надежно закройте дверь.

Характеристики автомобиля



OJD042013

Управление дверными замками из салона

Через дверную ручку

Дверь водителя и дверь переднего пассажира (при наличии)

Если потянуть за внутреннюю ручку заблокированной двери, дверь разблокируется и откроется.

Задняя дверь (при наличии)

Если потянуть за внутреннюю ручку заблокированной двери один раз, дверь разблокируется.

Если потянуть за внутреннюю ручку еще один раз, дверь откроется.



OJD042014

При наличии центрального замка

Он управляется нажатием выключателя блокировки/разблокировки двери.

- При нажатии выключателя блокировки центрального замка блокируются все двери автомобиля, а на самом выключателе загорается индикатор.
- Если при нажатии выключателя будет открыта какая-либо дверь, ни одна дверь не будет заперта.
- При разблокировании какой-либо двери индикатор на выключателе блокировки центрального замка гаснет.
- При нажатии выключателя разблокировки центрального замка разблокируются все двери автомобиля.

* К СВЕДЕНИЮ

После блокирования дверей с использованием передатчика или электронного ключа разблокировать двери выключателем блокировки/разблокировки центрального замка невозможно.

⚠ ОСТОРОЖНО

- Неисправность дверного замка

Если хотя бы один раз дверной замок не сработает надлежащим образом, когда вы находитесь в автомобиле, попытайтесь выполнить одно из следующих действий:

- Проверьте функционирование других замков и ручек.
- Опустите окно водителя и разблокируйте дверь ключом с внешней стороны.
- Переместитесь в багажное отделение и откройте крышку багажника.

⚠ ОСТОРОЖНО - Двери

- Чтобы не допустить случайного открывания двери, во время движения двери всегда должны быть полностью закрытыми и заблокированными. Заблокированные двери также отпугивают потенциальных грабителей на остановках и участках с медленным движением.
- При открывании дверей будьте осторожны. Обращайте внимание на автомобили, мотоциклы, велосипеды и пешеходов, которые приближаются к открываемой двери. Открытие двери, когда к ней кто-то или что-то приближается, может привести к повреждениям имущества и травмам людей.

**⚠ ОСТОРОЖНО
- Незаблокированные
автомобили**

Незаблокированный пустой автомобиль провоцирует его угон. Кроме того, злоумышленник может спрятаться в нем и напасть на вас или ваших пассажиров после вашего возвращения. При оставлении автомобиля всегда вынимайте ключ зажигания, включайте стояночный тормоз, закрывайте все окна и блокируйте все двери.

**⚠ ОСТОРОЖНО
- Дети без присмотра**

Полностью закрытый автомобиль может сильно нагреться, что может привести к смерти или тяжелому ущербу для здоровья детей и животных, оставленных в нем без присмотра и неспособных самостоятельно выбраться из него. Более того, дети могут задействовать функции автомобиля, которые могут травмировать их. Они также подвергаются опасности нападения со стороны злоумышленника, пытающегося проникнуть в автомобиль. Никогда не оставляйте детей или животных в автомобиле без присмотра.

Характеристики автомобиля

Мертвые замки (при наличии)

Некоторые автомобили оснащены так называемым “мертвым замком”. Активированные “мертвые замки” предупреждают открывание двери изнутри или снаружи автомобиля, обеспечивая тем самым дополнительную безопасность.

Блокировка дверей автомобиля с функцией “мертвого замка” осуществляется передатчиком или электронным ключом. Для разблокировки автомобиля необходимо еще раз применить передатчик или электронный ключ.

▲ ОСТОРОЖНО

Не блокируйте двери передатчиком или электронным ключом, если в автомобиле кто-то находится. Пассажир автомобиля не может разблокировать двери кнопкой дверного замка.

Например, если дверь заблокирована передатчиком, оставленный в автомобиле пассажир не может разблокировать дверь без передатчика.

Функции блокировки/разблокировки дверей

Система разблокировки дверей в случае удара

В случае удара (столкновения), вызвавшего раскрытие подушек безопасности, все двери автоматически разблокируются.

Система блокировки дверей по скорости движения (при наличии)

После превышения скорости 15 км/ч все двери автоматически блокируются.

Система разблокировки дверей по останову двигателя (при наличии)

Все двери автоматически разблокируются в следующих ситуациях:

Без системы электронного ключа

При извлечении ключа из замка зажигания.

С системой электронного ключа

Если кнопка пуска/остановки двигателя находится в положении OFF.

Система блокировки/разблокировки дверей с использованием рычага переключения передач

- При перемещении рычага переключения передач из положения “Р” (Парковка) все двери автоматически блокируются.
- При перемещении рычага переключения передач в положение “Р” (Парковка) все двери автоматически разблокируются.

Функции автоматической блокировки/разблокировки можно активировать или деактивировать. См. пункт “Пользовательские настройки” в этом разделе.

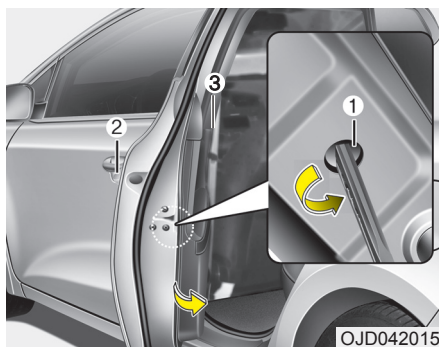

Устройство блокировки замков задних дверей, предотвращающее их открывание детьми (5-дверная модель и универсал)

Автомобиль оснащен замками защиты детей, не позволяющим им открыть заднюю дверь изнутри автомобиля. Замки задних дверей с функцией защиты детей следует использовать всякий раз, когда в автомобиле находятся дети.

1. Откройте заднюю дверь.

2. Вставьте ключ (или отвертку) в отверстие (1) и поверните ее в положение блокировки "lock(🔒)". Когда замок с блокировкой для защиты детей находится в положении блокировки, задняя дверь не может быть открыта с помощью внутренней дверной ручки (3).

3. Закройте заднюю дверь.

Чтобы открыть заднюю дверь, потяните за внешнюю ручку (2).

Даже разблокированная задняя дверь не будет открываться за внутреннюю ручку (3), если замок защиты детей не разблокирован.

⚠ ОСТОРОЖНО - Замки задних дверей

Случайное открытие ребенком задней двери во время движения может привести к его травмированию или смерти вследствие выпадения из автомобиля. Для предотвращения открывания ребенком задней двери изнутри автомобиля, замки задних дверей с функцией защиты детей следует использовать всякий раз, когда в автомобиле находятся дети.

Характеристики автомобиля

КРЫШКА БАГАЖНИКА

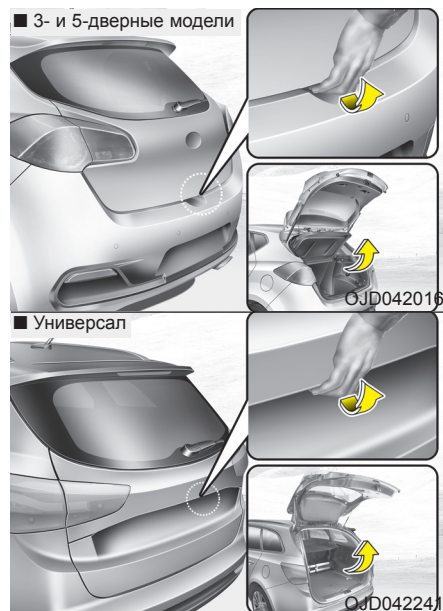

Открытие крышки багажника

- Крышка багажника блокируется и разблокируется при каждом блокировании/разблокировании дверей с использованием ключа, передатчика, электронного ключа или выключателя блокировки/разблокировки центрального замка.

- Для разблокирования крышки багажника необходимо нажать кнопку ее разблокировки на передатчике или электронном ключе и удерживать ее в течение примерно 1 с или нажать выключатель на ручке крышки багажника, имея при себе электронный ключ.
- Чтобы открыть разблокированную крышку багажника, следует нажать на ее ручку и потянуть вверх.
- Кроме того, после открывания и закрывания крышка багажника блокируется автоматически. (Все двери должны быть заблокированы.)

* К СВЕДЕНИЮ

В холодных и влажных климатических зонах могут наблюдаться нарушения в работе замков и механизмов дверей, связанные с замерзанием.

⚠ ОСТОРОЖНО

Крышка багажника поднимается вверх. Прежде чем открыть крышку багажника, убедитесь в отсутствии предметов или людей в непосредственной близости от задней части автомобиля.

⚠ ВНИМАНИЕ

Перед началом движения проверьте, закрыта ли крышка багажника. Движение с открытой крышкой багажника может привести к повреждению ее подъемных цилиндров и связанных с ней компонентов.

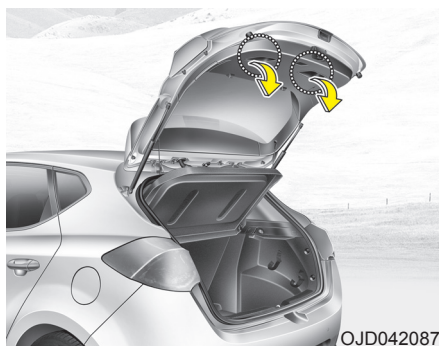

OJD042087

* Фактический внешний вид багажного отделения автомобиля может отличаться от показанного на рисунке.

Закрытие крышки багажника

Опустите и плотно прижмите крышку багажника. Убедитесь в надежности блокировки крышки багажника.

⚠ ОСТОРОЖНО

Следите за своими руками, ногами и другими частями тела, чтобы их не прижало при закрывании крышки багажника.

⚠ ВНИМАНИЕ

При закрывании крышки багажника следите за тем, чтобы вблизи ее замка и установка не было посторонних предметов. Это может повредить замок крышки багажника.

⚠ ОСТОРОЖНО

- Отработавшие газы

При движении с открытой крышкой багажника в салон могут втянуться опасные отработавшие газы и привести к серьезной травме или смерти водителя и пассажиров.

При необходимости движения с открытой крышкой багажника необходимо обеспечить приток в салон дополнительного свежего воздуха, для чего следует держать открытыми вентиляционные каналы и все окна.

⚠ ОСТОРОЖНО - Заднее багажное отделение

Запрещается перевозить пассажиров в заднем багажном отделении, где нет систем пассивной безопасности. Во избежание травмирования в случае ДТП или резкого торможения водитель и пассажиры должны всегда пристегиваться надлежащим образом.

Характеристики автомобиля

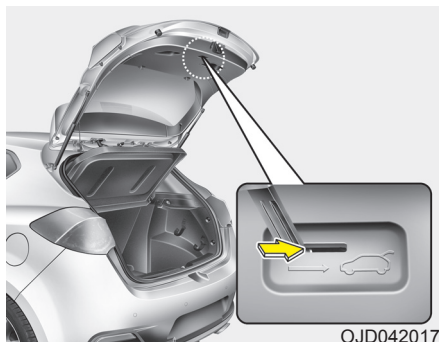

* Фактический внешний вид багажного отделения автомобиля может отличаться от показанного на рисунке.

Аварийное отпирание крышки багажника

Автомобиль оснащен устройством аварийного отпирания крышки багажника, расположенным в ее нижней части. Порядок открытия крышки багажника при случайном заперении себя внутри багажника:

1. Вставьте механический ключ в отверстие.
2. Поверните механический ключ вправо.
3. Поднимите крышку багажника.

⚠ ОСТОРОЖНО

- На всякий случай необходимо хорошо знать расположение рычага аварийного освобождения задней крышки и порядок ее открывания при случайном заперении себя в багажном отделении.
- Нахождение людей в багажном отделении недопустимо. Багажник является очень опасным местом нахождения для людей в случае столкновения.
- Используйте рычаг освобождения только в экстренных ситуациях. Будьте особо осторожны, особенно во время движения.

ОКНА

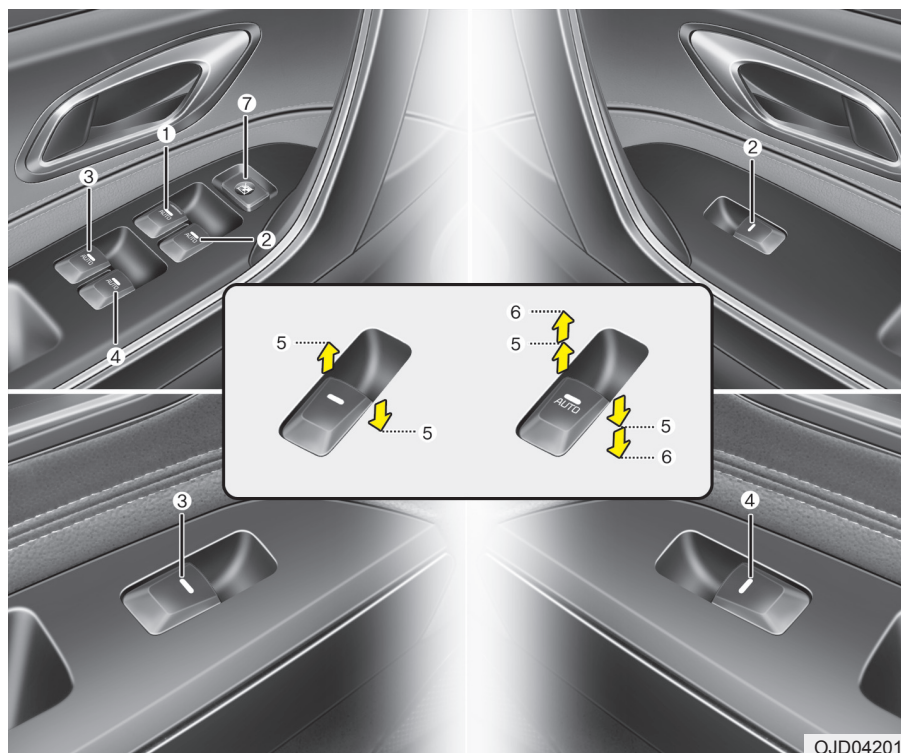

- (1) Выключатель электростеклоподъемника двери водителя
- (2) Выключатель электростеклоподъемника двери пассажира на переднем сиденье
- (3) Выключатель электростеклоподъемника задней левой двери* (для автомобилей с 5 дверьми и модели "wagon")
- (4) Выключатель электростеклоподъемника задней правой двери* (для автомобилей с 5 дверьми и модели "wagon")
- (5) Опускание и поднятие стекла
- (6) Переключатель вверх*/вниз* электростеклоподъемника
- (7) Выключатель электростеклоподъемника*

* : при наличии

* К СВЕДЕНИЮ

В холодных и влажных климатических зонах могут наблюдаться нарушения в работе электростеклоподъемников, связанные с замерзанием.

Характеристики автомобиля

Электростеклоподъемники

Для обеспечения работы электростеклоподъемников выключатель зажигания должен находиться в положении "ON". Выключатель электростеклоподъемника имеется на каждой двери. На двери водителя установлен главный выключатель электростеклоподъемников, управляющий всеми стеклами автомобиля. Кроме того, у водителя имеется выключатель блокировки выключателей задних электростеклоподъемников.

После извлечения ключа зажигания или его поворота в положение "ACC" или "OFF" электростеклоподъемники могут работать в течение примерно 30 с. Однако после открытия передних дверей электростеклоподъемники не работают в течение 30 с.

* К СВЕДЕНИЮ

При движении с открытым (или частично открытым) верхним люком (при наличии) или с опущенными задними стеклами возможны вибрации автомобиля, вызванные ветром, или пульсирующий шум. Этот шум представляет собой нормальное явление и может быть снижен или устранен путем выполнения следующих мер. Если при одном или обоих опущенных стеклах задних дверей возникает шум, опустите стекла обеих передних дверей примерно на 2-3 см. Если шум возникает при открытом верхнем люке, призакройте его.

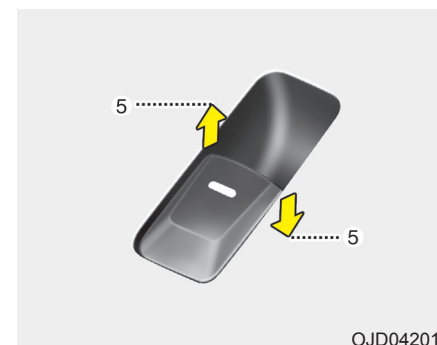

Опускание и поднятие стекла

Тип А

Чтобы опустить или поднять стекло, нажмите вниз или потяните вверх переднюю часть соответствующего выключателя до первого фиксированного положения (5).

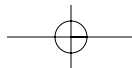

OJD042020

Тип В - Автоматический подъем/опускание стекла (при наличии)

Кратковременное нажатие или подъем переключателя электростеклоподъемника до второго положения фиксации (6) приводит к полному опусканию или подъему стекла даже при отпущенном переключателе. Чтобы остановить стекло в желаемом положении во время работы электростеклоподъемника, отпустите выключатель в требуемый момент.

* К СВЕДЕНИЮ

Если электростеклоподъемник не функционирует должным образом, необходимо сбросить автоматическую систему электростеклоподъемников, для чего выполните приведенные ниже действия:

1. Переведите ключ зажигания в положение "ON".
2. Закройте окно и продолжайте тянуть переключатель электростеклоподъемника по меньшей мере 1 секунду после полного закрытия окна.

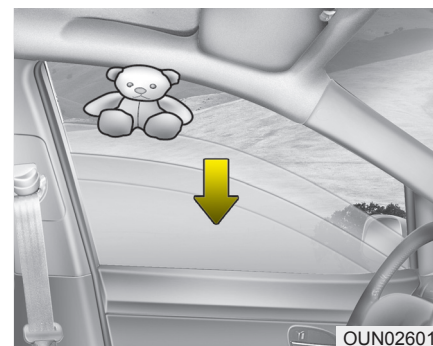

OUN026013

Автоматический реверс (для окна типа В)

Если движение стекла вверх заблокируется каким-либо объектом или частью тела, повышенное сопротивление будет обнаружено, и движение прекратится. Затем окно опустится примерно на 30 см (11,8 дюйма), чтобы убрать препятствие.

Если повышенное сопротивление обнаружится при удерживаемом вверх выключателе электростеклоподъемника, стекло прекратит подъем и затем опустится примерно на 2,5 см (1 дюйм). Если продолжать тянуть вверх выключатель электростеклоподъемника еще в течение 5 с после опускания стекла функцией автоматического реверса, функция отключится.

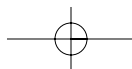

Характеристики автомобиля

* К СВЕДЕНИЮ

Функция автоматического реверса для стекла активна только в случае использования функции автоматического поднятия при полностью вытянутом переключателе. Функция автоматического реверса не работает, если окно закрыто с использованием наполовину вытянутого переключателя электростеклоподъемника.

⚠ ОСТОРОЖНО

Для предупреждения травмирования людей или повреждения автомобиля перед подъемом стекла необходимо всегда убедиться в отсутствии препятствий. Если между стеклом и верхним каналом зажметса предмет толщиной менее 4 мм (0,16 дюйма) функция автоматического реверса может не сработать.



Кнопка блокировки электростеклоподъемников (для автомобилей с 5 дверьми и модели "wagon") (при наличии)

Водитель может отключить переключатели стеклоподъемников на задних дверях, нажав включатель блокировки стеклоподъемников в положение блокировки (включатель нажат).

Когда включатель блокировки стеклоподъемников нажат:

- Главный орган управления со стороны водителя позволяет управлять всеми электростеклоподъемниками.
- Переключатель переднего пассажира может управлять окном передней правой двери.

- Переключатели задних пассажиров не могут управлять окнами задних дверей.

⚠ ВНИМАНИЕ

- Для предотвращения возможного повреждения системы электростеклоподъемников не открывайте и не закрывайте несколько стекол одновременно. Это также способствует продлению срока службы предохранителей.
- Никогда не пытайтесь управлять главным выключателем на двери водителя и выключателем электростеклоподъемника какой-либо другой двери в разных направлениях одновременно. В этом случае стекло остановится и не будет открываться или закрываться.

⚠ ОСТОРОЖНО - Стекла

- НИКОГДА не оставляйте ключи в автомобиле, где находятся дети без присмотра, если работает двигатель.
- НИКОГДА не оставляйте в автомобиле детей без присмотра. Даже очень маленькие дети могут случайно привести автомобиль в движение, застрять в окнах и поранить себя или других каким-либо еще способом.
- Прежде чем закрыть окно, всегда дважды убедитесь, что движению стекла не помешают плечи, руки, голова или другие препятствия.
- Не позволяйте детям играть с электростеклоподъемниками. Расположенный на двери водителя выключатель блокировки электростеклоподъемников пассажирских дверей рекомендуется держать нажатым. Неожиданное включение электростеклоподъемника ребенком может привести к серьезной травме.
- Во время движения не высовывайте из окна голову или руки.

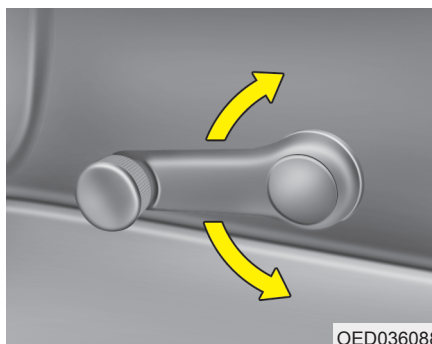

OED036088

**Стекла с ручным управлением
(для автомобилей с 5 дверьми
и модели "wagon")
(при наличии)**

Поднятие или опускание стекла осуществляется поворотом рукоятки стеклоподъемника по часовой стрелке или против часовой стрелки.

⚠ ОСТОРОЖНО

При открывании или закрытии окон убедитесь в том, что руки и иные части тела пассажиров гарантированно находятся вне зоны перемещения стекол.

Характеристики автомобиля

КАПОТ

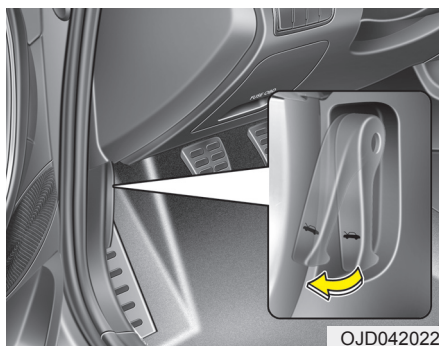

Открытие капота

1. Чтобы разблокировать капот, потяните рычаг освобождения. Капот должен приподняться.

⚠ ОСТОРОЖНО

Открывать капот допускается на ровной дороге после остановки двигателя, при рычаге переключения передач в положении "P" (Парковка) (АКПП) либо 1 или "R" (Задний ход) (МКПП) и включенном стояночном тормозе.

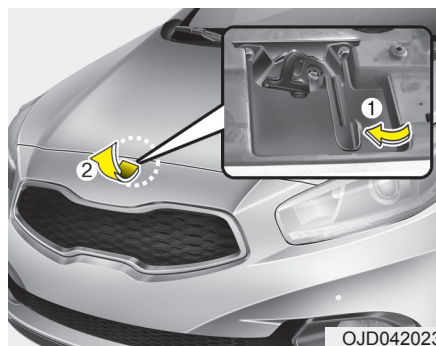

2. Подойдите к передней части автомобиля, приподнимите капот, потяните за рычаг его блокировки, находящийся в центральной части капота, и поднимите капот.

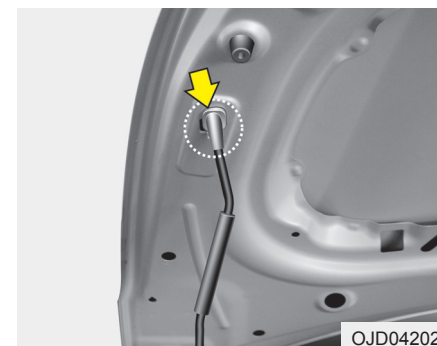

3. Потяните за опорную штангу.
4. Поставьте капот на упор.

⚠ ОСТОРОЖНО - Горячие детали

Не прикасайтесь к опорной стойке, когда двигатель и детали двигателя горячие. Вы можете получить ожоги или серьезную травму.

Закрытие капота

1. Перед тем, как закрыть капот, проверьте следующее:
 - Пробки всех заправочных горловин в отсеке двигателя должны быть установлены правильным образом.
 - Необходимо убрать из отсека двигателя перчатки, ветошь и любые иные горючие материалы.
2. Установите упор капота обратно в зажимы для предотвращения его дребезжания.
3. Опустите капот до высоты примерно 30 см от его закрытого положения и отпустите его. Убедитесь в том, что капот зафиксировался.

▲ ОСТОРОЖНО - Капот

- Перед тем, как закрыть капот, убедитесь в том, что из его проема удалены все препятствия. Если закрыть капот при наличии препятствия в его проеме, это может привести к нанесению вреда здоровью людей или имуществу.
- Не оставляйте перчатки, ветошь и любые иные горючие материалы в отсеке двигателя. Это может привести к их возгоранию под воздействием высокой температуры.

▲ ОСТОРОЖНО

- Прежде чем тронуться в путь, всегда дважды проверяйте надежность блокирования капота. Незащелкнутый капот может неожиданно распахнуться во время движения и привести к полной потере обзора и дорожно-транспортному происшествию.
- При выполнении любых работ в моторном отсеке устанавливайте опорный стержень полностью в отверстие. Это предотвратит падение капота и ваше травмирование.
- Не двигайтесь с поднятым капотом. В этом случае не будет обзора, а сам капот может упасть или повредиться.

Характеристики автомобиля

ДВЕРЦА ТОПЛИВОЗАЛИВНОЙ ГОРЛОВИНЫ

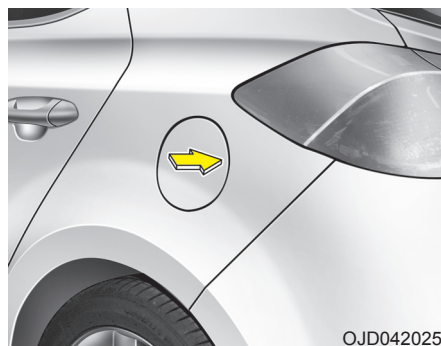

Открытие дверцы топливозаливной горловины

1. Чтобы открыть крышку, нажмите на ее край в центральной части в момент, когда все двери разблокированы.

* К СВЕДЕНИЮ

Крышка открывается и закрывается только когда все двери разблокированы.

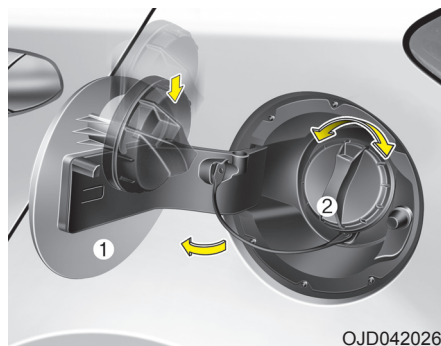

2. Полностью откройте дверцу (1).
3. Поверните крышку против часовой стрелки (2).
4. Залейте топливо.

* К СВЕДЕНИЮ

Если дверца топливозаливной горловины не открывается вследствие обледенения, слегка постучите по ней или толкните, чтобы сломать лед. Не поддевайте дверцу никакими инструментами рычажного типа.

При необходимости можно распылить на дверцу противообледенительную жидкость (не используйте антифриз из радиатора) или дать автомобилю отстояться в теплом месте.

Закрывание дверцы топливозаливной горловины

1. Затяните крышку до щелчка. Щелчок обозначает достижение требуемой затяжки.
2. Чтобы закрыть дверцу, нажмите на ее край. Проверьте надежность ее закрытия.

⚠ ОСТОРОЖНО - Заправка топливом

- Выплеснувшееся под давлением топливо может попасть на вашу одежду или кожу и создать тем самым опасность пожара и получения ожогов. Всегда выворачивайте крышку топливозаливной горловины осторожно и медленно. Если через крышку прорывается топливо или вы слышите шипение, прежде чем полностью снимать крышку дождитесь завершения таких явлений.
- Не заправляйте топливо после автоматического закрытия сопла топливозаправочного пистолета.
- Для предупреждения разливов топлива при дорожно-транспортном происшествии всегда проверяйте надежность установки крышки топливозаливной горловины.

⚠ ОСТОРОЖНО - Опасности, связанные с заправкой топливом

Все виды автомобильного топлива являются легко воспламеняемыми веществами. При дозаправке тщательно выполняйте приведенные ниже указания. Пренебрежение этими указаниями может привести к серьезной травме, тяжелым ожогам или смерти в результате пожара или взрыва.

- Прочитайте и соблюдайте все предупреждения, вывешенные на автозаправочной станции.
- Прежде чем начать заправку, определите расположение клапана аварийной отсечки подачи бензина (при наличии) на автозаправочной станции.

(продолжение)

(продолжение)

- Прежде чем дотронуться до сопла топливозаправочного пистолета, необходимо устранить потенциально опасный заряд статического электричества, коснувшись другой металлической части автомобиля на безопасном расстоянии от топливозаливной горловины, сопла или другого источника бензина.
- Не возвращайтесь в автомобиль после начала заправки, поскольку вы можете приобрести статический заряд вследствие соприкосновения с любым куском обладающей таким свойством ткани (полиэфирной, сатина, нейлона и т. п.), тем более в результате трения или скольжения вдоль него. Заряд статического электричества способен поджечь пары топлива, которые сгорят с большой скоростью.

(продолжение)

Характеристики автомобиля

(продолжение)

Если требуется сесть в автомобиль, необходимо еще раз устранить потенциально опасный заряд статического электричества, коснувшись металлической части автомобиля на безопасном расстоянии от топливозаливной горловины, сопла или другого источника бензина.

- Если требуется залить топливо в рекомендованную канистру, поставьте ее сначала на землю. Заряд статического электричества от канистры способен воспламенить пары топлива и привести к пожару. После начала заправки необходимо поддерживать контакт с автомобилем до ее завершения.

Используйте только рекомендованные канистры, предназначенные для переноски и хранения топлива.

(продолжение)

(продолжение)

- В процессе заправки не используйте сотовые телефоны. Электрический ток и/или электронные помехи от сотовых телефонов потенциально способны поджечь пары топлива и привести к пожару.
- Запрещается заправлять автомобиль при работающем двигателе. Искры от связанных с двигателем электрических компонентов способны воспламенить пары топлива и привести к пожару. По завершении заправки надежно закройте крышку и крышку топливозаливной горловины, и только после этого можно запускать двигатель.

(продолжение)

(продолжение)

- На территории автозаправочной станции, а особенно в процессе заправки, **ЗАПРЕЩАЕТСЯ** зажигать спички или зажигалки, а также **КУРИТЬ** и оставлять в салоне автомобиля горящую сигарету. Автомобильное топливо отличается высокой воспламеняемостью и в случае поджига может привести к пожару.
- Если в процессе заправки возникнет пожар, отбегите от автомобиля и немедленно сообщите об этом оператору автозаправочной станции и в местную пожарную службу. Выполните все полученные от них указания.

 **ВНИМАНИЕ**

- *Заправьте автомобиль топливом в соответствии с п. "Требования к топливу" из раздела 1.*
- *При необходимости замены крышки топливозаливной горловины используйте только части, предназначенные для вашего автомобиля. Использование неподходящей крышки топливозаливной горловины может привести к серьезной неисправности топливной системы или системы снижения токсичности отработавших газов. Для получения подробных сведений рекомендуем обратиться к авторизованному дилеру Kia.*
- *Не проливайте топливо на внешние поверхности автомобиля. Попадание любого вида топлива на окрашенные поверхности может привести к повреждению краски.*

(продолжение)

(продолжение)

- *По завершении заправки для предупреждения разлива топлива при дорожно-транспортном происшествии всегда проверяйте надежность установки крышки топливозаливной горловины.*

Характеристики автомобиля

ПАНОРАМНЫЙ ЛЮК В КРЫШЕ (ПРИ НАЛИЧИИ)



OJD042027

Верхний люк автомобиля (если имеется) можно сдвигать или наклонять при помощи рычага управления, расположенного на потолочной консоли.

Открытие, закрытие и наклон верхнего люка возможны только если выключатель зажигания находится в состоянии ON.

- В холодных и влажных климатических зонах могут наблюдаться нарушения в работе верхнего люка, связанные с замерзанием.
- После мойки автомобиля или дождя перед открытием верхнего люка необходимо вытереть с него всю воду.

⚠ ВНИМАНИЕ - Рычаг управления верхним люком

После полного открытия, закрытия или наклона верхнего люка прекратите использовать рычаг управления. В противном случае возможно повреждение электродвигателя или компонентов системы.

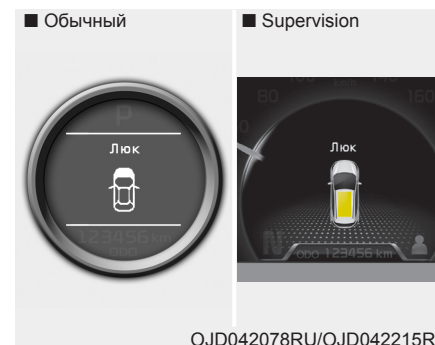

OJD042078RU/OJD042215RU

Предупреждение об открытом верхнем люке (при наличии)

В случае извлечения ключа из замка зажигания (электронный ключ: останов двигателя) и открывания двери водителя при не полностью закрытом верхнем люке звенит предупредительный зуммер в течение примерно 7 секунд, а на ЖК-дисплее отображается предупредительное сообщение.

Оставляя автомобиль без присмотра, надежно закрывайте верхний люк.



OJD042028

Солнцезащитная шторка

- Чтобы открыть солнцезащитную шторку, нажмите на ее выключатель (1).
- Чтобы закрыть солнцезащитную шторку при закрытом стекле верхнего люка.
 - нажмите на выключатель (2) солнцезащитной шторки.
 - Толкните рычаг управления верхним люком вперед или потяните его вниз.

Чтобы остановить движение в любой точке, необходимо кратковременно нажать на контрольный переключатель шторки.

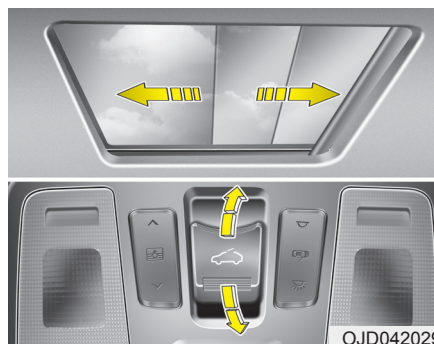

OJD042029

Скольжение люка в крыше

Когда солнцезащитная шторка закрыта

Если потянуть рычаг управления верхним люком назад, то солнцезащитная шторка сдвинется в полностью открытое положение, затем полностью откроется стекло люка крыши. Чтобы остановить верхний люк в любой момент, необходимо кратковременно потянуть или толкнуть рычаг управления верхним люком.

Когда солнцезащитная шторка открыта

Если потянуть рычаг управления верхним люком назад, то его стекло будет скользить в полностью открытое положение. Чтобы остановить верхний люк в любой момент, необходимо кратковременно потянуть или толкнуть рычаг управления верхним люком.

Характеристики автомобиля



Наклон верхнего люка

Когда солнцезащитная шторка закрыта

Если толкнуть рычаг управления верхним люком вверх, солнцезащитная шторка начнет скользить в полностью открытое положение, после чего стекло верхнего люка наклонится.

Чтобы остановить верхний люк в любой момент, необходимо кратковременно потянуть или толкнуть рычаг управления верхним люком.

Когда солнцезащитная шторка открыта

Если толкнуть рычаг управления верхним люком вверх, стекло верхнего люка наклонится.

Чтобы остановить верхний люк в любой момент, необходимо кратковременно потянуть или толкнуть рычаг управления верхним люком.

Закрытие верхнего люка

Чтобы закрыть стекло люка в крыше с солнцезащитной шторкой

Толкните рычаг управления люком вперед или потяните его вниз.

Стекло люка в крыше закроется.

Для закрытия солнцезащитной шторки - Нажмите на выключатель (2) солнцезащитной шторки.

- Толкните рычаг управления люком вперед или потяните его вниз.

Чтобы остановить верхний люк в любой момент, необходимо кратковременно потянуть или толкнуть рычаг управления верхним люком.

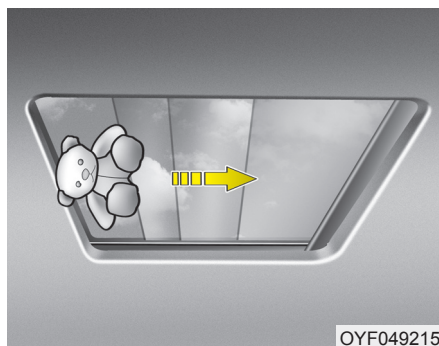

Автоматический реверс

Если во время автоматического закрытия верхнего люка или солнцезащитной шторки будет обнаружен предмет или часть тела, она изменит направление движения и остановится.

Функция автоматического изменения направления движения не сработает, если между люком и рамой попадет очень маленький предмет.

Перед закрытием люка необходимо убедиться, что рядом с ним не находятся пассажиры и предметы.

⚠ ОСТОРОЖНО

- Люк в крыше

- Соблюдайте осторожность, чтобы при закрытии люка не зажало чью-либо голову, руки и другие части тела.
- Во время движения не высывайте из люка лицо, голову, руки или тело.
- Прежде чем закрыть верхний люк убедитесь, что его движению не помешают ваши руки и голова.
- Панорамный люк выполнен из стекла, поэтому в случае аварии он может разбиться. Если вы не пристегнуты ремнем безопасности, имеется опасность травмы или смерти вследствие выпадения из салона через проем разбитого люка. Для безопасности всех пассажиров должна использоваться соответствующая защита. (включая ремни безопасности, ДУС и т. д.)

⚠ ВНИМАНИЕ

- *Время от времени чистите направляющую.*
- *Не пытайтесь открыть верхний люк при отрицательной температуре или если он покрыт снегом или льдом, в противном случае можно повредить стекло или электродвигатель.*
- *Если сразу после окончания дождя или посещения автомойки открыть во время движения верхний люк, внутрь салона может попасть вода.*

Характеристики автомобиля

Возврат верхнего люка к начальным установкам (сброс)

Если аккумуляторная батарея транспортного средства была отключена, разряжена или перегорел соответствующий предохранитель, то необходимо выполнить настройку систему верхнего люка следующим образом:

1. Включите зажигание и полностью закройте стекло и солнцезащитную шторку верхнего люка.
2. Отпустите рычаг управления.
3. Толкните рычаг управления верхним люком вперед в направлении закрытия (примерно на 10 с) до выполнения следующих действий:

ОТКРЫТИЕ СОЛНЦЕЗАЩИТНОЙ ШТОРКИ → ОТКРЫТИЕ НАКЛОНОМ

Затем отпустите рычаг управления.

4. Толкните рычаг управления верхним люком вперед в направлении закрытия до выполнения следующих действий:

ОТКРЫТИЕ СОЛНЦЕЗАЩИТНОЙ ШТОРКИ И ОДНОВРЕМЕННОЕ ОТКРЫТИЕ СМЕЩЕНИЕМ → ЗАКРЫТИЕ СМЕЩЕНИЕМ → ЗАКРЫТИЕ СОЛНЦЕЗАЩИТНОЙ ШТОРКИ

Затем отпустите рычаг управления.

После завершения данных операций настройка системы люка будет выполнен.

Для получения подробных сведений рекомендуем обратиться к авторизованному дилеру Kia.

* К СВЕДЕНИЮ

Если не установить верхний люк в исходное положение, он может функционировать неправильно.

РУЛЕВОЕ КОЛЕСО

Усилитель руля с электронным управлением

В системе усилителя руля для облегчения рулевого управления автомобилем используется электродвигатель. В случае останова двигателя или отказа системы усилителя руля автомобилем все же можно будет управлять, но только с трудом.

Электронное усиление рулевого управления контролирует ЭБУ рулевого управления, который регистрирует момент вращения рулевого колеса и скорость транспортного средства и управляет электродвигателем.

Усилие рулевого управления становится более жестким при увеличении скорости транспортного средства и более мягким при уменьшении скорости для оптимального управления рулевым колесом.

Если во время нормальной эксплуатации автомобиля изменится рулевое усилие, рекомендуем обратиться к авторизованному дилеру Kia для проверки системы.

* К СВЕДЕНИЮ

В процессе обычной эксплуатации автомобиля могут наблюдаться следующие явления:

(продолжение)

(продолжение)

- Контрольная лампа EPS не загорается.
- Сразу после включения зажигания рулевое усилие достаточно высокое. Это связано с выполнением диагностики системы EPS. По завершении диагностики рулевое колесо будет вращаться как обычно.
- После установки выключателя зажигания в положение ON или LOCK/OFF возникают щелчки от реле EPS.
- Когда автомобиль остановлен или движется на низкой скорости, слышен шум электродвигателя.
- Усилие, требуемое для вращения рулевого колеса, увеличивается, если его постоянно вращать при остановленном транспортном средстве. Однако через несколько минут оно возвратится к нормальному состоянию.
- Если в системе электрического усилителя руля будет обнаружена неисправность, ЭУР перестанет усиливать рулевое управление автомобилем, чтобы избежать ДТП, а на панели приборов загорится или начнет мигать контрольная лампа. Рекомендуется как можно скорее обратиться к уполномоченному дилеру Kia для проверки системы.

(продолжение)

(продолжение)

- Во время вращения рулевого колеса при низкой температуре может слышаться нестандартный шум. При повышении температуры шум исчезнет. Это нормально.
- Если автомобиль не движется и рулевое колесо постоянно поворачивается до упора влево или вправо, вращение его в обратном направлении из конечного положения может быть затруднено. Это не отказ системы, а функция обеспечения вашей безопасности. По прошествии времени рулевое колесо возвращается в нормальное состояние.
- Во время зарядки системы, когда загорается контрольная лампа, или при низком напряжении (когда генератор (или АКБ) не функционирует должным образом) управление рулевым колесом может быть затруднено или может потребовать большего усилия, чем обычно.

Характеристики автомобиля

Рулевая колонка с наклоном и телескопированием

Наклоняемое рулевое колесо позволяет вам отрегулировать его положение перед началом поездки. Кроме того, его можно также поднять, чтобы было больше места для ног для посадки и высадки.

Рулевое колесо следует установить в положение, обеспечивающее удобство управления и возможность наблюдения за контрольными лампами и указателями панели приборов.

⚠ ОСТОРОЖНО

- **Недопустимо выполнять регулирование наклона и высоты рулевого колеса во время движения. Вы можете потерять возможность управления автомобилем и стать причиной дорожно-транспортного происшествия с тяжелыми последствиями.**
- **По завершении регулирования толкните рулевое колесо вверх и вниз, чтобы убедиться в надежности его фиксации.**

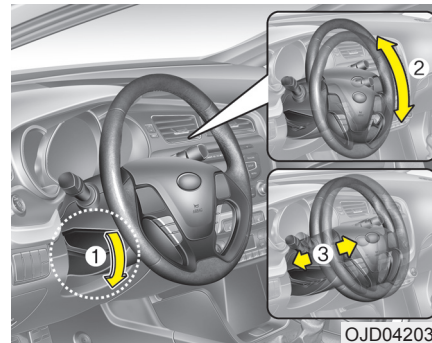

OJD042031

Для изменения угла наклона рулевого колеса опустите вниз рычаг блокировки (1), откорректируйте угол (2) и высоту (3) наклона рулевого колеса, затем поднимите рычаг блокировки, чтобы зафиксировать рулевое колесо. Установить рулевое колесо в желаемое положение необходимо до начала движения.

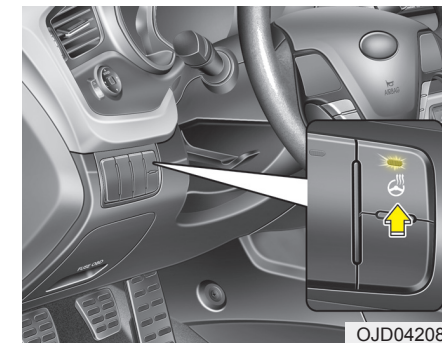

OJD042083

Подогреваемое рулевое колесо (при наличии)

Если зажигание включено, при нажатии кнопки подогрева рулевого колеса будет включен подогрев рулевого колеса.

*** К СВЕДЕНИЮ**

Приблизительно через 30 минут после включения подогрев рулевого колеса выключится автоматически.

Характеристики автомобиля

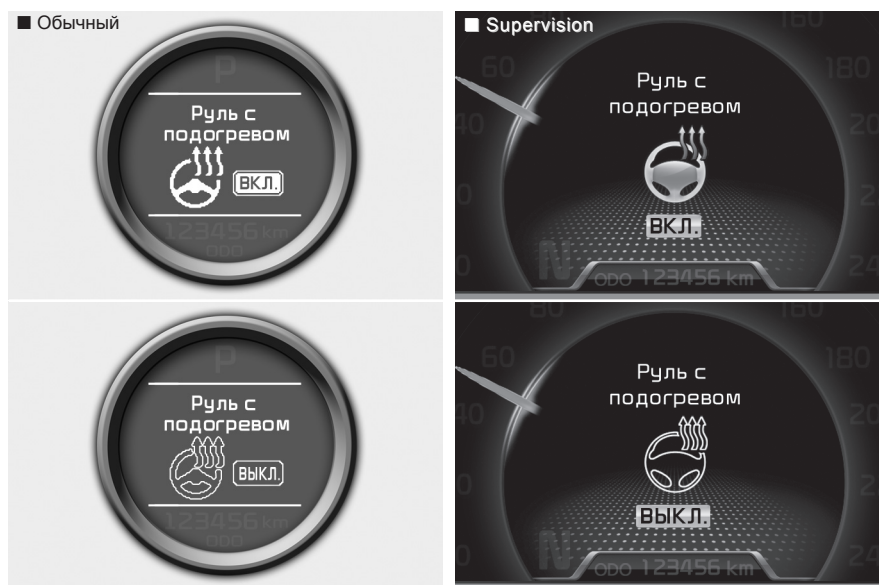

OJD042165RU/OJD042166RU/OJD042189RU/OJD042190RU

На ЖК-дисплее и кнопке загорится индикатор.
Для выключения подогрева рулевого колеса кнопку необходимо нажать еще раз. На ЖК-дисплее и кнопке погаснет индикатор.

⚠ ВНИМАНИЕ

Не устанавливайте никаких ручек для управления рулевым колесом. Это вызовет повреждение системы подогрева рулевого колеса.



OJD042032

Сирена

Чтобы подать звуковой сигнал, нажмите его символ на рулевом колесе.
Для уверенности в правильности работы сирены проверяйте ее время от времени.

*** К СВЕДЕНИЮ**

Чтобы подать звуковой сигнал, нажмите в зоне с его символом на рулевом колесе (см. рисунок). Звуковой сигнал подается только при нажатии в пределах этой зоны.

⚠ ВНИМАНИЕ

Не ударяйте по зоне подачи звукового сигнала слишком сильно, особенно кулаком. Не нажимайте в зоне подачи звукового сигнала острым предметом.

Характеристики автомобиля

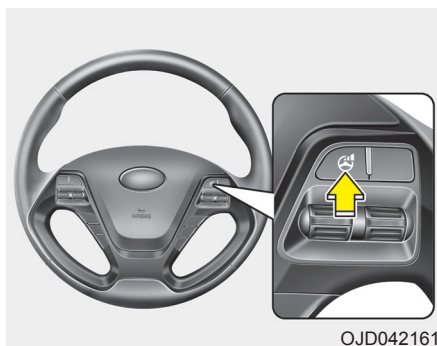

Гибкое рулевое управление (при наличии)

Гибкое рулевое управление позволяет управлять рулевым усилием в соответствии с предпочтениями водителя или дорожными условиями. Выбор желаемого режима рулевого управления осуществляется нажатием кнопки.

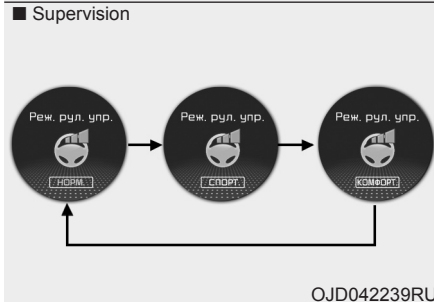
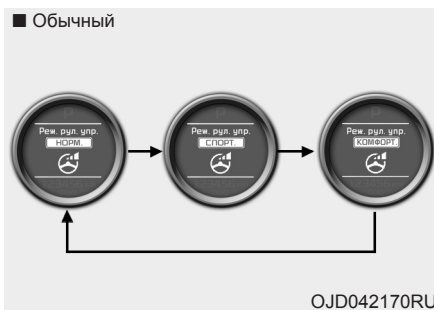

Если в течение примерно 4 с не удерживать кнопку режима рулевого управления, ЖК-дисплей вернется к предыдущему экрану.

После нажатия кнопки режима рулевого управления выбранный режим отображается на ЖК-дисплее. Если нажать кнопку режима рулевого управления в течение не более 4 с, происходит смена режима в последовательности, указанной на рисунках выше.

Характеристики автомобиля



Нормальный режим

В нормальном режиме используется среднее рулевое усилие.



Комфортный режим

Вращать рулевое колесо становится легче. Комфортный режим обычно используется в поездках по городу или при парковке автомобиля.

Также комфортный режим помогает легко управлять автомобилем при минимальном усилии, прикладываемом к рулевому колесу.



Спортивный режим

Поворачивать рулевое колесо становится тяжелее. Спортивный режим обычно используется при движении по автомагистрали.

Характеристики автомобиля

ВНИМАНИЕ

- *Для обеспечения вашей безопасности, при нажатии кнопки режима рулевого управления во время вращения рулевого колеса немедленно изменится экран ЖК-дисплея, но не рулевое усилие. Рулевое усилие изменится автоматически в соответствии с выбранным режимом сразу после завершения вращения рулевого колеса.*
- *При изменении режима рулевого управления во время движения будьте особенно осторожны.*
- *Если ЭУР не работает надлежащим образом, функция гибкого рулевого усилия тоже не будет работать.*

ЗЕРКАЛА**Внутреннее зеркало заднего вида**

Отрегулируйте зеркало заднего вида по центру заднего стекла. Выполните эту регулировку до начала движения.

⚠ ОСТОРОЖНО - обзор пространства позади автомобиля

Не размещайте на заднем сиденье или в багажнике предметы, мешающие обзору через заднее стекло.

⚠ ОСТОРОЖНО

Не регулируйте зеркало заднего вида во время движения. Это может привести к потере управления и дорожно-транспортному происшествию со смертельным исходом, серьезными травмами и повреждением имущества.

⚠ ОСТОРОЖНО

Не вносите изменений во внутренние зеркала и не устанавливайте широкое зеркало. Это может привести к травме при дорожно-транспортном происшествии или раскрытии подушки безопасности.

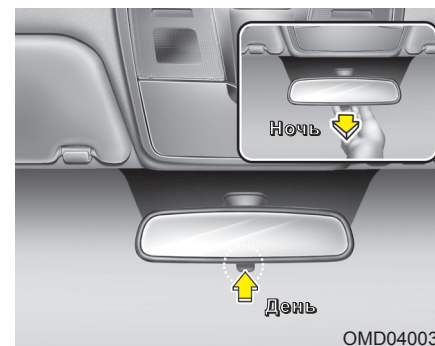

Дневное/ночное положение зеркала заднего вида (при наличии)

Выполните эту регулировку перед началом движения, когда рычаг находится в дневном положении.

Для движения ночью потяните рычаг на себя для снижения бликов от фар позади идущих транспортных средств. Учтите, что в ночном положении несколько снижается четкость заднего обзора.

Характеристики автомобиля

Электрохромное зеркало заднего вида (ЕСМ) (при наличии)

Электрическое зеркало заднего вида автоматически регулирует блики от фар позади идущих транспортных средств в ночное или темное время суток. Вмонтированный в зеркало датчик измеряет освещенность вокруг автомобиля и автоматически регулирует затемнение зеркала, уменьшая ослепление от бликов.

Во время работы двигателя затемнение автоматически регулируется по сигналу вмонтированного датчика.

При каждой установке рычага переключения передач в положение "R" (Задний ход) зеркало автоматически устанавливается в самое яркое состояние, улучшая задний обзор.

⚠ ВНИМАНИЕ

Чистить зеркало следует бумажным полотенцем или аналогичным материалом, смоченным средством для мойки стекол. Не распыляйте средство для мойки стекол непосредственно на зеркало, чтобы эта жидкость не проникла в корпус зеркала.



Управление электрическим зеркалом заднего вида:

- Нажмите кнопку включения/выключения (1) для включения функции автоматического затемнения. Индикатор зеркала загорится. Нажмите кнопку включения/выключения для отключения функции автоматического затемнения. Индикатор зеркала погаснет.
- По умолчанию зеркало включается при включении зажигания.

Наружное зеркало заднего вида

Положение зеркала необходимо отрегулировать до начала движения.

На вашем автомобиле наружные зеркала заднего вида имеются с обеих сторон. Зеркалами можно управлять дистанционным образом с помощью специального переключателя. Зеркала можно отогнуть назад, чтобы не повредить их в автоматике или при движении в узком проезде.

⚠ ОСТОРОЖНО - Зеркала заднего вида

- Наружное зеркало заднего вида выпуклое. Отображаемые в зеркале объекты кажутся ближе, чем на самом деле.
- Для определения фактического расстояния до позади идущих транспортных средств при перестроении на другую полосу используйте внутреннее зеркало заднего вида или непосредственное наблюдение.

⚠ ВНИМАНИЕ

Не соскребайте лед с поверхности зеркала, это может повредить ее. Если лед мешает перемещать зеркало, не используйте чрезмерную силу в процессе регулировки. Для снятия льда используйте противообледенительный спрей, губку или мягкую ткань с горячей водой.

⚠ ОСТОРОЖНО

Не регулируйте и не складывайте наружные зеркала заднего вида во время движения. Это может привести к потере управления и дорожно-транспортному происшествию со смертельным исходом, серьезными травмами и повреждением имущества.

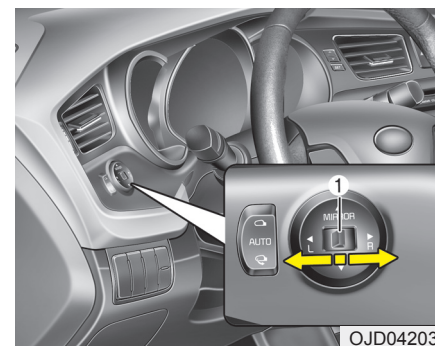

OJD042033

⚠ ВНИМАНИЕ

Если зеркало примерзло не пытайтесь его отрегулировать, прикладывая к нему силу. Используйте рекомендованный противообледенительный спрей (не антифриз для радиатора) для размораживания механизма или поместите автомобиль в теплое помещение и дождитесь, пока лед растает.

Дистанционное управление

Переключатель дистанционного управления наружных зеркал заднего вида позволяет регулировать положение левого и правого зеркал. Передвиньте рычаг (1) в положение "R" (правое) или "L" (левое), чтобы выбрать зеркало правой или левой стороны, затем нажмите соответствующую точку на управлении регулировкой зеркала, чтобы сместить выбранное зеркало вверх, вниз, влево или вправо.

По завершении регулировки переведите рычаг в нейтральное (центральное) положение для предотвращения случайного регулирования.

Характеристики автомобиля

ВНИМАНИЕ

- После достижения максимальных углов регулирования перемещение зеркал останавливается, однако электродвигатель продолжает работать, пока нажат переключатель. Чтобы не повредить электродвигатель, не удерживайте переключатель нажатым дольше чем это необходимо.
- Не пытайтесь отрегулировать наружное зеркало заднего вида вручную. Это может привести к повреждению частей.

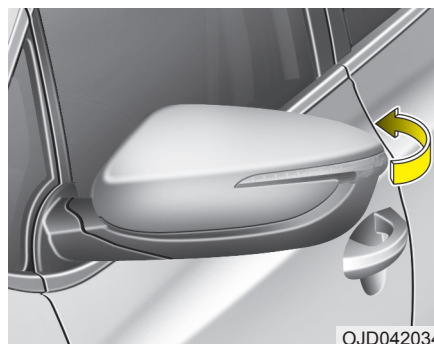

Складывание наружное зеркала заднего вида

Ручной тип

Чтобы сложить наружное зеркало заднего вида, возьмитесь за его корпус и прижмите к направлению задней части автомобиля.

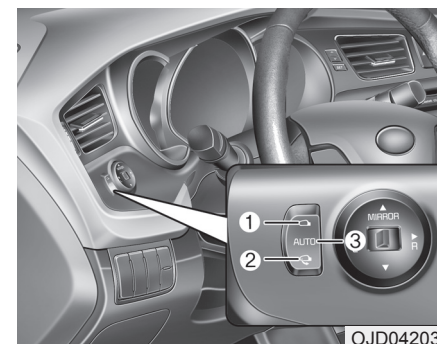

Электрический тип

Наружные зеркала заднего вида могут быть сложены или разложены с помощью переключателя, как описано ниже.

Левая часть (1): зеркало раскладывается.

Правая часть (2): зеркало складывается.

Центр (АВТО, 3):

управление зеркалами осуществляется автоматически следующим образом:

- Без системы электронного ключа
 - Зеркало складывается и раскрывается при блокировании или разблокировании двери с использованием передатчика.
- С системой электронного ключа
 - Зеркало складывается и раскрывается при блокировании или разблокировании двери с использованием электронного ключа.
 - Зеркало складывается и раскрывается при блокировании или разблокировании двери с использованием кнопки на внешней ручке двери.
 - Зеркало раскрывается при приближении к автомобилю (когда все двери закрыты и заблокированы) с электронным ключом.

⚠ ВНИМАНИЕ

Управление электрическим наружным зеркалом заднего вида работает даже при выключенном зажигании. Для предотвращения нежелательной разрядки аккумуляторной батареи не следует производить корректировку зеркал дольше необходимого, если двигатель остановлен.

⚠ ВНИМАНИЕ

Недопустимо складывать наружное зеркало заднего вида с электрическим приводом вручную. При этом может быть поврежден механизм привода.

Характеристики автомобиля

КОМБИНАЦИЯ ПРИБОРОВ (ОБЫЧНЫЙ)



1. Тахометр
2. Спидометр
3. Указатель уровня топлива
4. Контрольные лампы и индикаторы (при наличии)
5. Индикаторы указателей поворота
6. ЖК-дисплей

* Внешний вид комбинации приборов в вашем автомобиле может отличаться от показанного на рисунке. Подробнее см. раздел “Указатели” на следующих страницах.

OJD042036

Характеристики автомобиля

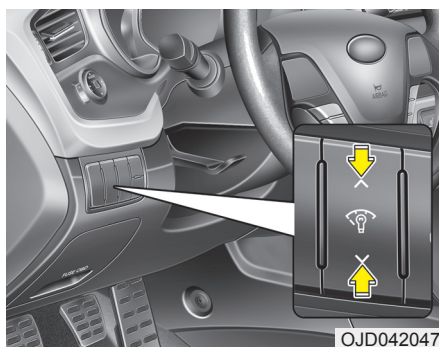

Подсветка панели приборов

Интенсивность подсветки регулируется следующим образом:

- Выключатель зажигания в положении ON.
- Нажатие верхней или нижней части переключателя.

Интенсивность подсветки отображается на ЖК-дисплее комбинации приборов.



Приборы

Спидометр

Спидометр показывает скорость автомобиля.

Спидометр калибруется в километрах в час и/или милях в час.



Тахометр

Тахометр показывает частоту вращения коленчатого вала в оборотах в минуту (об/мин).

Тахометр используется для выбора оптимального режима переключения передач и предотвращения рывков и/или резких бросков частоты вращения коленчатого вала.

ВНИМАНИЕ

Не допускайте работы двигателя в режиме, когда стрелка тахометра находится в КРАСНОЙ ЗОНЕ. Это может привести к серьезному повреждению двигателя.

Характеристики автомобиля



OJD042046

Указатель уровня топлива

Указатель уровня топлива показывает примерное количество топлива, оставшегося в топливном баке.

* К СВЕДЕНИЮ

- Данные по объему топливного бака приведены в разделе 8.
- Показания указателя уровня топлива дополняются контрольной лампой низкого уровня топлива, загораящейся незадолго до опустошения бака.
- На уклонах и поворотах вследствие движения топлива в баке может колебаться стрелка указателя уровня топлива или раньше чем обычно загораться контрольная лампа низкого уровня топлива.

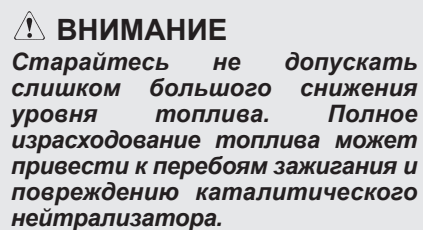
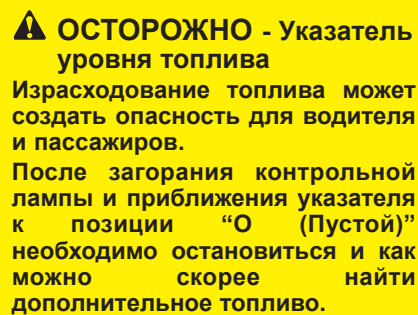

OJD042058

Указатель температуры охлаждающей жидкости

Этот указатель показывает температуру охлаждающей жидкости при включенном зажигании. Недопустимо продолжение поездки с перегретым двигателем. Если двигатель перегрелся, см. пункт "Перегрев" в разделе 6.

⚠ ВНИМАНИЕ
 Если стрелка указателя перемещается за зону нормальной работы по направлению к положению "130°C", это указывает на наличие перегрева, который может вызвать повреждение двигателя.

⚠ ОСТОРОЖНО
 Не снимайте крышку радиатора при горячем двигателе. Охлаждающая жидкость находится под давлением и может причинить тяжелые ожоги. Перед добавлением охлаждающей жидкости в бачок дождитесь охлаждения двигателя.



OJD042231/OJD042232

Индикатор передачи в МКПП (при наличии)

Этот индикатор указывает передачу, обеспечивающую наилучшую экономичность.

Например

▲3 : Указывает на желательность повышения передачи до 3-й передачи (при текущей 1-й или 2-й передаче).

▼3 : Указывает на желательность понижения передачи до 3-й передачи (при текущей 4-й или 5-й передаче).

Индикатор можно выключить. См. пункт «Настройки пользов.» в этом разделе.



OJD042233

Индикатор передачи АКПП (при наличии)

Этот индикатор указывает выбранную передачу АКПП.

Характеристики автомобиля

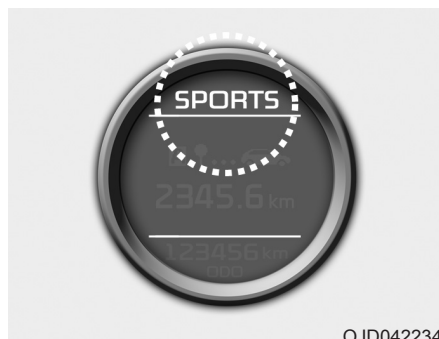

OJD042234

Коробка передач с двойным сцеплением (режим DS), индикатор включения передачи (при наличии)

Этим индикатором указывается выбранная передача КПП с двойным сцеплением.

В режиме DS на комбинации приборов отображается индикатор «SPORTS». Подробную информацию о режиме DS см. в главе 5.

⚠ ВНИМАНИЕ - DCT

- При возникновении неисправности редуктора мигает индикатор коробки передач. В целях безопасности мы рекомендуем, чтобы система была проверена официальным дилером Kia.
- При перегреве сцепления включается защитный режим. В зависимости от защитного режима индикатор коробки передач мигает и звучит зуммер. Подается трехкратный звуковой сигнал. В это время на ЖК экране также отображается предупреждение о защитном режиме. В таком состоянии движение может быть нелавным. Если проигнорировать это предупреждение, условия движения ухудшатся и может возникнуть сбой системы. Для возврата к нормальным условиям движения необходимо нажать на педаль тормоза и остановить транспортное средство на несколько минут, прежде чем продолжить поездку.

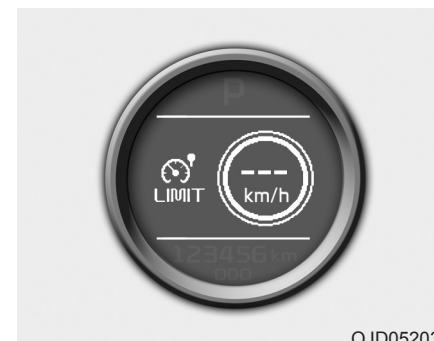

OJD052031

Индикатор ограничителя скорости (при наличии)

Индикатор включается когда активируется система управления ограничением скорости нажатием рычага  на руле.

Индикатор гаснет при повторном нажатии рычага  для выключения системы.

При возникновении проблемы с системой регулировки ограничения скорости начнет мигать индикатор «---».

* DCT : коробка передач с двойным сцеплением

В этом случае рекомендуем обратиться к авторизованному дилеру Kia для проверки системы. Подробнее см. пункт “Система управления ограничением скорости” в разделе 5. Индикаторы ограничения скорости загораются на ЖК-дисплее.



Одометр (в километрах или милях)

Одометр указывает пробег автомобиля.

Одометр также полезен для определения срока периодического технического обслуживания.



Маршрутный компьютер

Бортовой компьютер — управляемая микрокомпьютером система информирования водителя, которая отображает на дисплее связанную с движением информацию, когда выключатель зажигания находится в положении ON. Вся сохраненная информация о движении (за исключением одометра, расстояния до израсходования топлива и мгновенной экономии топлива) сбрасывается при отсоединении АКБ.

Характеристики автомобиля

Нажать и удерживать не менее 1 секунды кнопку ▲ или ▼, чтобы выбрать любой из следующих режимов:

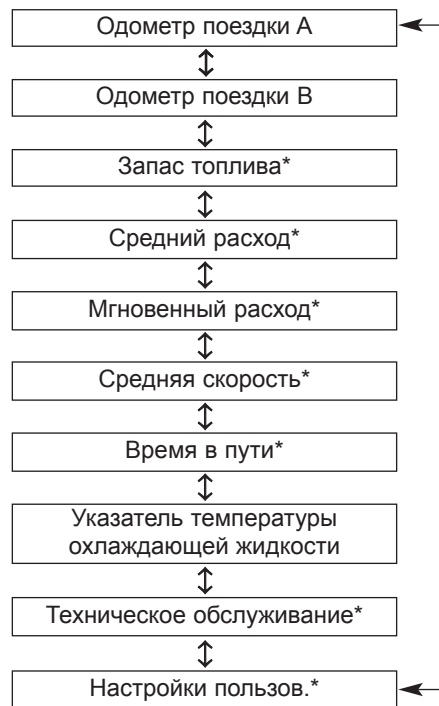

* : при наличии



Одометр поездки (в километрах или милях)

В этом режиме отображается расстояние, пройденное с момента последнего сброса одометра поездки. Рабочий диапазон указателя: 0,0~9999,9 км (0,0~9999,9 мили). При удержании кнопки ◀ более 1 секунды счетчик суточного пробега обнуляется (0.0).



Запас топлива (в километрах или милях)

В этом режиме указывается ожидаемое расстояние, которое автомобиль может проехать на оставшемся топливе. Если ожидаемое оставшееся расстояние меньше 50 км (30 миль), отображаются черточки "---". Рабочий диапазон указателя: 50~999 км (30~999 мили).

Характеристики автомобиля



Средний расход (при наличии) (л/100 км или мили на один галлон)

В этом режиме рассчитывается средний расход топлива относительно общего использованного количества топлива и пройденное расстояние с момента последнего сброса значения средней экономии топлива. Общее использованное количество топлива рассчитывается относительно входных данных о расходе топлива. Для обеспечения точности вычислений проедьте более 50 м (0,03 мили).

Чтобы сбросить среднее значение экономии топлива до нуля (---), выполните следующие действия:

- Если параметр «AVG Fuel Economy» (Среднее значение экономии топлива) в меню «User Setting» Настройки пользов. имеет значение «Auto Reset» (Автоматический сброс)

Когда скорость автомобиля превысит 1 км/ч после дозаправки более 6 л топлива, средний расход топлива будет обнулен (---).

- Если параметр «AVG Fuel Economy» (Среднее значение экономии топлива) в меню «User Setting» (Настройки пользов.) имеет значение «Manual Reset» (Ручной сброс)

При нажатии кнопки  и ее удержании в течение более 1 секунды, когда отображается средний расход топлива, это значение обнуляется (---).



Мгновенный расход (при наличии) (л/100 км или мили на один галлон)

В этом режиме вычисляется мгновенное потребление топлива за последние несколько секунд.

Характеристики автомобиля

* К СВЕДЕНИЮ

- Если автомобиль не находится на горизонтальной поверхности и в случае прерывания питания АКБ функция запас топлива может работать неправильно. Маршрутный компьютер может не зарегистрировать долитое топливо, если его объем не превышает 6 л (1,6 галлона).
- Расход топлива и расстояние до его израсходования могут сильно зависеть от условий движения, манеры вождения данного водителя и состояния автомобиля.
- Указываемое запас топлива является приблизительным. Это значение может отличаться от реального значения.



Средняя скорость (км/ч или мили/ч)

В этом режиме вычисляется средняя скорость автомобиля с момента сброса последнего значения средней скорости.

Если двигатель работает, то подсчет средней скорости будет продолжаться даже если автомобиль стоит на месте. При нажатии кнопки  в течение более 1 секунды, когда отображается средняя скорость, ее значение обнуляется (---).



Время в пути

В этом режиме указывается время с момента последнего сброса времени движения.

Если двигатель работает, то отсчет времени будет продолжаться даже если автомобиль стоит на месте.

Рабочий диапазон счетчика 0:00~99:59.

При нажатии кнопки  в течение более 1 секунды, когда отображается время в пути, значение времени в пути обнуляется (0:00).

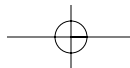

Характеристики автомобиля

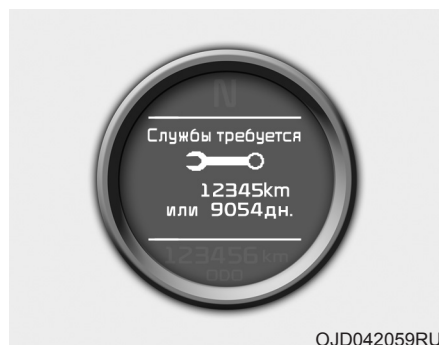

OJD042059RU

Режим обслуживания

Этим режимом вычисляется, когда должно быть выполнено плановое техническое обслуживание (пробег или дни)

Для отображения режима обслуживания, когда отображены другие режимы, следует нажать и удерживать меньше 1 секунды кнопку ▲ или ▼.



OJD042061RU

Если для транспортного средства не было выполнено плановое техническое обслуживание, на ЖК-дисплей будет отображаться пробег или дни после истечения.

Для сброса графика технического обслуживания, когда отображено сообщение о необходимости обслуживания:

- Нажать и удерживать кнопку ◀ более 5 секунд.
- «◀:Reset» отобразится на ЖК-дисплее.
- Снова нажать и удерживать кнопку ◀ более 1 секунды.

Если не нажать на кнопку ◀ в пределах 5 секунд, «◀:Reset» исчезнет.

Перед изменением интервала графика технического обслуживания мы рекомендуем проконсультироваться с официальным дилером Kia.

* К СВЕДЕНИЮ

- Если произвести сброс графика технического обслуживания, когда отображенный срок обслуживания истек или превышен без выполнения фактического обслуживания транспортного средства, отображенный на ЖК-дисплее график обслуживания больше не будет соответствовать фактическому графику обслуживания. Владелец должен соблюдать отображенный на ЖК-дисплее график технического обслуживания транспортного средства.
- Если аккумуляторная батарея отключена или разряжена, отображенный график обслуживания может не соответствовать фактическому графику обслуживания.

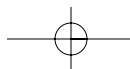

Характеристики автомобиля



OJD042060RU

Если режим обслуживания не активизирован, ЖК-дисплей будет выглядеть как на приведенной выше картинке.

В этом случае мы рекомендуем обратиться к официальному дилеру Kia.

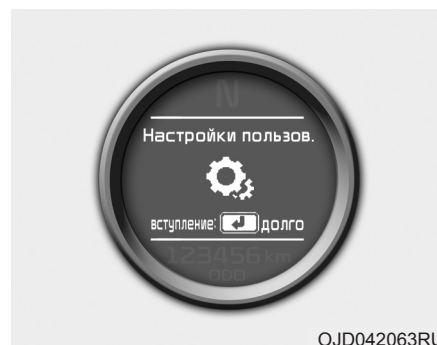

OJD042063RU

Настройки польз.

В этом режиме имеется 3 вида подменю.

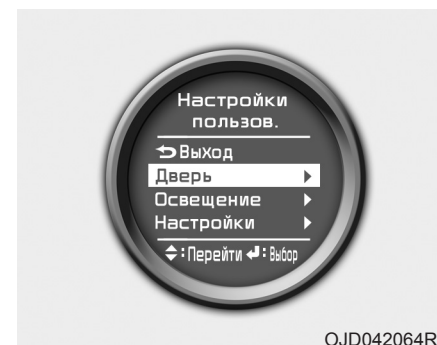

OJD042064RU

1. Остановите автомобиль, оставив двигатель работающим или выключатель зажигания в положении ON.
2. Нажать и удерживать кнопку ▲ или ▼ до тех пор, пока ЖК-дисплей не перейдет в режим пользовательских настроек.
3. После отображения режима пользовательских настроек нажать и удерживать кнопку ◀ до изменения содержимого экрана.
4. Переключение между пунктами меню производится нажатием кнопки ▲ или ▼, выбор нужного пункта производится нажатием кнопки ◀.

Характеристики автомобиля

Меню Door (дверь)

- **Auto Door Lock (Автоблокир. дверей)**

Off - режим автоматической блокировки дверей отменен.

Speed - все двери автоматически блокируются при превышении скорости 15 км/ч (9,3 мили в час).

Shift Lever - все двери автоматически блокируются при перемещении рычага из положения P (парковка) в положение R (задний ход), N (нейтраль) или D (движение) (для АКПП).

- **Auto Door Unlock (Авторазбл. дверей)**

Off - режим автоматического разблокирования дверей будет отменен.

Key Out - все двери автоматически разблокируются при извлечении ключа из замка зажигания. (или эл. ключ в положении OFF (ВЫКЛ).)

Shift Lever - все двери будут автоматически разблокированы при переводе рычага в положение "P" (Парковка). (для АКПП)

Меню Lamp (лампы)

- **Headlamp delay**

(Функция задержки отключения фар)
(при наличии)

Если выбрана функция задержки выключения света фар: функция задержки отключения фар и приветствия светом фар активирована.

- **Welcome Light (Сигнал приветствия)
(при наличии)**

Если выбрана функция приветствия светом:

Активируется функция приветствия включением подсветки околodверного пространства.

- **Auto Triple Turn
(при однократном нажатии рычага
указателя поворота происходит
тремякратное мигание сигнала поворота)**

Если выбрана функция автоматического тремякратного мигания сигнала поворота отключена: сигнал изменения полосы движения мигнет 3 раза, если немного сдвинуть рычаг переключателя указателей поворота.

Характеристики автомобиля

Меню Settings (настройка)

- **Seat Easy Access**

(удобный доступ — сиденье)
(только если имеется система памяти положений сиденья водителя)
(при наличии)

Если выбрана функция легкого доступа к сиденью:

Сиденье водителя автоматически передвинется вперед или назад для обеспечения удобной посадки или выхода водителя из автомобиля.

- **Steering position**

(положение рулевой колонки)
(при наличии)

Если выбрана функция положения рулевой колонки:

На ЖК экране появляется предупреждение, если рулевое колесо не выровнено, когда кнопка Engine Start/Stop (пуск/останов двигателя) находится в положении ON (ВКЛ.).

- **Shift indicator**

(индикатор переключения передачи)
(для механической коробки передач)

Если выбрана функция индикатора переключения передачи:

Будет активирована функция индикатора переключения передачи.

Более подробная информация приводится в «Индикатор переключения механической коробки передач» в этом разделе.

- **AVG fuel economy**

(Средняя экономия топлива)

Auto Reset (Автоматический сброс) - среднее значение экономии топлива автоматически сбрасывается после заправки.

Manual Reset (Ручной сброс) - среднее значение экономии топлива не сбрасывается после заправки.

Средняя топливная экономичность может быть сброшена нажатием и удерживанием кнопки  больше 1 секунды, когда отображена средняя топливная экономичность.

- **Language (Язык)**

Выберите язык интерфейса ЖК-дисплея.

КОМБИНАЦИЯ ПРИБОРОВ (SUPERVISION)

■ Тип А



1. Тахометр
2. Спидометр
3. Указатель уровня топлива
4. Контрольные лампы и индикаторы (при наличии)
5. Индикаторы указателей поворота
6. ЖК-дисплей

* Внешний вид комбинации приборов в вашем автомобиле может отличаться от показанного на рисунке. Подробнее см. раздел "Указатели" на следующих страницах.

OJD042038L

Характеристики автомобиля

■ Тип В (Для двигателя T-GDI)

• Аналоговый режим



1. Тахометр
2. Спидометр
3. Указатель уровня топлива
4. Контрольные лампы и индикаторы (при наличии)
5. Индикаторы указателей поворота
6. ЖК-дисплей
7. Указатель крутящего момента двигателя
8. Манометр турбонаддува
9. Указатель температуры охлаждающей жидкости

• Цифровой режим



* Внешний вид комбинации приборов в вашем автомобиле может отличаться от показанного на рисунке. Подробнее см. раздел "Указатели" на следующих страницах.

OJD043038/OJD043248

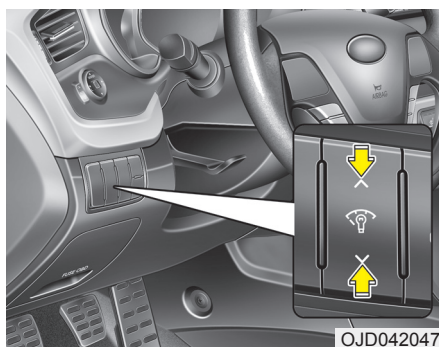

Подсветка панели приборов

Интенсивность подсветки регулируется следующим образом:

- Выключатель зажигания в положении ON.
- Нажатие верхней или нижней части переключателя.

Интенсивность подсветки отображается на ЖК-дисплее комбинации приборов.

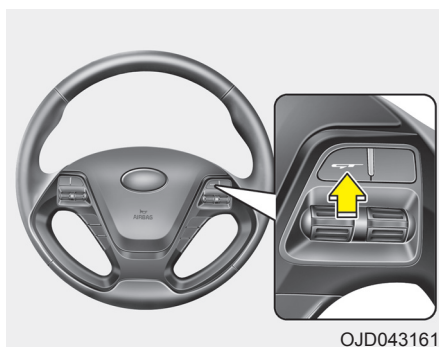

Переключение режимов дисплея комбинации приборов (Для двигателя T-GDI)

Нажатием кнопки можно переключить режим дисплея на «Analog» (аналоговый) или «Digital» (цифровой).



Приборы

Тахометр

Тахометр показывает частоту вращения коленчатого вала в оборотах в минуту (об/мин).

Тахометр используется для выбора оптимального режима переключения передач и предотвращения рывков и/или резких бросков частоты вращения коленчатого вала.

⚠ ВНИМАНИЕ

Не допускайте работы двигателя в режиме, когда стрелка тахометра находится в КРАСНОЙ ЗОНЕ. Это может привести к серьезному повреждению двигателя.

Характеристики автомобиля

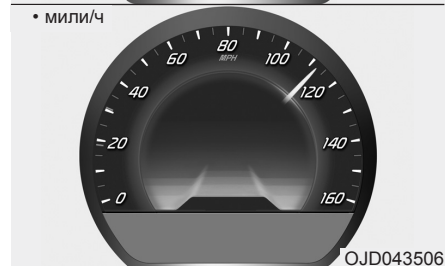
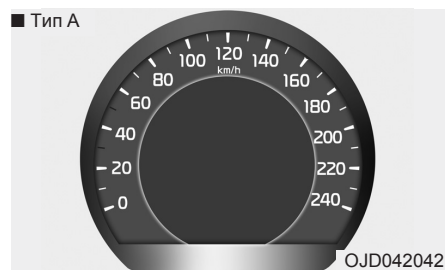

Спидометр

Спидометр показывает скорость автомобиля.

Спидометр калибруется в километрах в час и/или милях в час.



Указатель уровня топлива

Указатель уровня топлива показывает примерное количество топлива, оставшегося в топливном баке.

* К СВЕДЕНИЮ

- Данные по объему топливного бака приведены в разделе 8.
- Показания указателя уровня топлива дополняются контрольной лампой низкого уровня топлива, зажигающейся незадолго до опустошения бака.
- На уклонах и поворотах вследствие движения топлива в баке может колебаться стрелка указателя уровня топлива или раньше чем обычно загораться контрольная лампа низкого уровня топлива.

Характеристики автомобиля

⚠ ОСТОРОЖНО - Указатель уровня топлива

Израсходование топлива может создать опасность для водителя и пассажиров.

После загорания контрольной лампы и приближения указателя к позиции "0 (Пустой)" необходимо остановиться и как можно скорее найти дополнительное топливо.

⚠ ВНИМАНИЕ

Старайтесь не допускать слишком большого снижения уровня топлива. Полное израсходование топлива может привести к перебоям зажигания и повреждению каталитического нейтрализатора.



OJD043249

Указатель крутящего момента двигателя (Для двигателя T-GDI)

Отображает моментальное изменение крутящего момента в зависимости от оборотов двигателя.



OJD043251

Манометр турбонаддува (Для двигателя T-GDI)

Отображает моментальное изменение давления турбонаддува.

Характеристики автомобиля

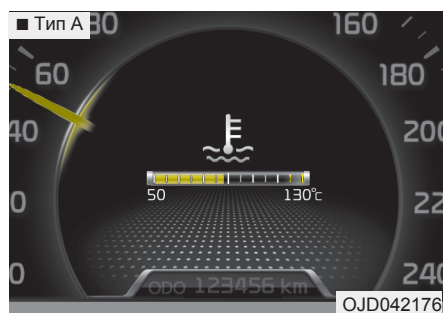

Указатель температуры охлаждающей жидкости

Этот указатель показывает температуру охлаждающей жидкости при включенном зажигании.

Недопустимо продолжение поездки с перегретым двигателем. Если двигатель перегрелся, см. пункт "Перегрев" в разделе 6.

ВНИМАНИЕ
Если стрелка указателя перемещается за зону нормальной работы по направлению к положению "130°C", это указывает на наличие перегрева, который может вызвать повреждение двигателя.

ОСТОРОЖНО
Не снимайте крышку радиатора при горячем двигателе. Охлаждающая жидкость находится под давлением и может причинить тяжелые ожоги. Перед добавлением охлаждающей жидкости в бачок дождитесь охлаждения двигателя.

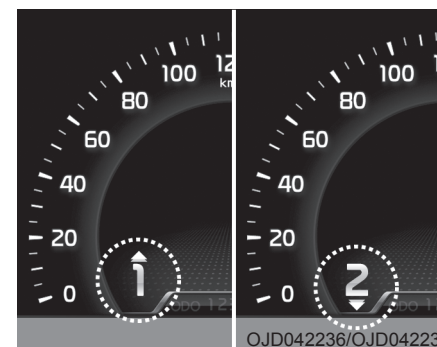

Индикатор передачи в МКПП

Этот индикатор указывает передачу, обеспечивающую наилучшую экономичность.

Например

- ▲↗ : Указывает на желательность повышения передачи до 3-й передачи (при текущей 1-й или 2-й передаче).
- ▼↘ : Указывает на желательность понижения передачи до 3-й передачи (при текущей 4-й или 5-й передаче).

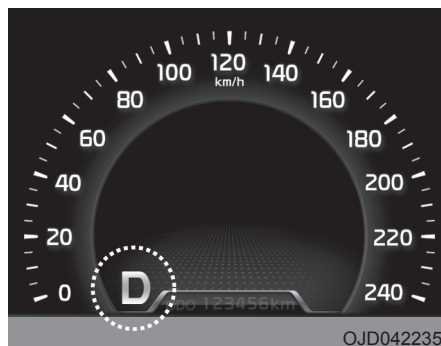

Индикатор передачи АКПП (при наличии)

Этот индикатор указывает выбранную передачу АКПП.



Коробка передач с двойным сцеплением (режим DS), индикатор включения передачи (при наличии)

Этим индикатором указывается выбранная передача КПП с двойным сцеплением.

В режиме DS горит индикатор «S», а на комбинации приборов отображается индикатор «SPORTS». Подробную информацию о режиме DS см. в главе 5.

⚠ ВНИМАНИЕ - DCT

- При возникновении неисправности редуктора мигает индикатор коробки передач. В целях безопасности мы рекомендуем, чтобы система была проверена официальным дилером Kia.
- При перегреве сцепления включается защитный режим. В зависимости от защитного режима индикатор коробки передач мигает и звучит зуммер. Подается трехкратный звуковой сигнал. В это время на ЖК экране также отображается предупреждение о защитном режиме. В таком состоянии движение может быть не плавным. Если проигнорировать это предупреждение, условия движения ухудшаются и может возникнуть сбой системы. Для возврата к нормальным условиям движения необходимо нажать на педаль тормоза и остановить транспортное средство на несколько минут, прежде чем продолжить поездку.

* DCT : коробка передач с двойным сцеплением

Характеристики автомобиля



Индикатор ограничителя скорости (при наличии)

Индикатор включается когда активируется система управления ограничением скорости нажатием рычага  на руле.

Индикатор гаснет при повторном нажатии рычага  для выключения системы.

При возникновении проблемы с системой регулировки ограничения скорости начнет мигать индикатор «—».

В этом случае рекомендуем обратиться к авторизованному дилеру Kia для проверки системы.

Подробнее см. пункт “Система управления ограничением скорости” в разделе 5.

Индикаторы ограничения скорости загораются на ЖК-дисплее.

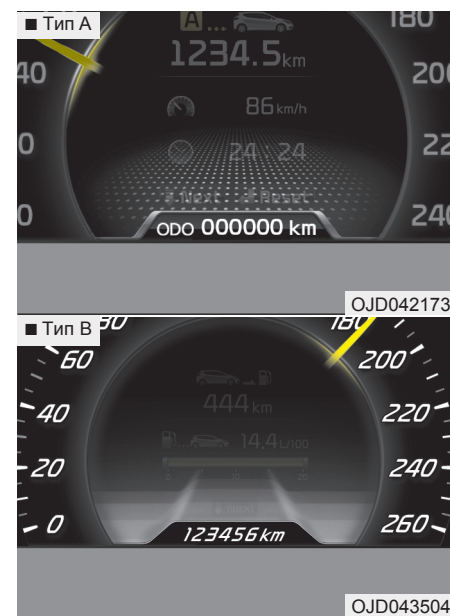

Одометр (в километрах или милях)

Одометр указывает пробег автомобиля.

Одометр также полезен для определения срока периодического технического обслуживания.



Маршрутный компьютер

Бортовой компьютер — управляемая микрокомпьютером система информирования водителя, которая отображает на дисплее связанную с движением информацию, когда выключатель зажигания находится в положении ON.

Нажать и удерживать не менее 1 секунды кнопку , чтобы выбрать одну из следующих групп:

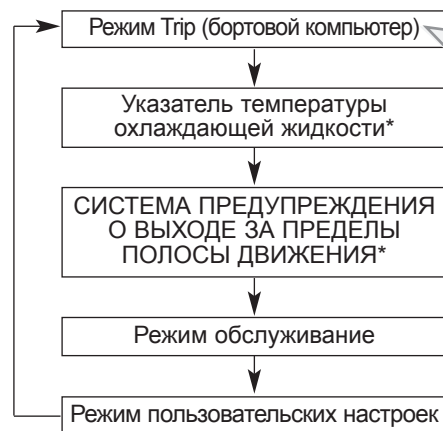

* : при наличии

Нажать и удерживать не менее 1 секунды кнопку , чтобы выбрать любой из следующих режимов:



Характеристики автомобиля

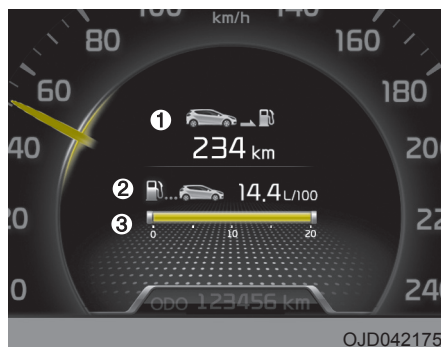

Режим отображения информации для водителя

В этом режиме отображается 3 вида информации для водителя.

Вся сохраненная информация о движении (за исключением одометра, расстояния до израсходования топлива и мгновенной экономии топлива) сбрасывается при отсоединении АКБ.

1. Запас топлива (в километрах или милях)

В этом режиме указывается ожидаемое расстояние, которое автомобиль может проехать на оставшемся топливе. Если ожидаемое оставшееся расстояние меньше 50 км (30 миль), отображаются черточки "---". Рабочий диапазон указателя: 50~999 км (30~999 мили).

2. Средний расход (л/100 км или мили на один галлон)

В этом режиме рассчитывается средний расход топлива относительно общего использованного количества топлива и пройденное расстояние с момента последнего сброса значения средней экономии топлива. Общее использованное количество топлива рассчитывается относительно входных данных о расходе топлива. Для обеспечения точности вычислений проедьте более 50 м (0,03 мили).

Чтобы сбросить среднее значение экономии топлива до нуля (--.), выполните следующие действия:

- Если параметр «AVG Fuel Economy» (Среднее значение экономии топлива) в меню «User Setting» (Настройки пользов.) имеет значение «Auto Reset» (Автоматический сброс)

Когда скорость автомобиля превысит 1 км/ч после дозаправки более 6 л топлива, средний расход топлива будет обнулен (---).

- Если параметр «AVG Fuel Economy» (Среднее значение экономии топлива) в меню «User Setting» (Настройки пользов.) имеет значение «Manual Reset» (Ручной сброс)

При нажатии кнопки  и ее удержании в течение более 1 секунды, когда отображается средний расход топлива, это значение обнуляется (--.).

3. Мгновенный расход

(л/100 км или мили на один галлон)

В этом режиме вычисляется мгновенное потребление топлива за последние несколько секунд.

*** К СВЕДЕНИЮ**

- Если автомобиль не находится на горизонтальной поверхности и в случае прерывания питания АКБ функция запас топлива может работать неправильно. Маршрутный компьютер может не зарегистрировать долитое топливо, если его объем не превышает 6 л (1,6 галлона).
- Расход топлива и расстояние до его израсходования могут сильно зависеть от условий движения, манеры вождения данного водителя и состояния автомобиля.
- Указываемое запас топлива является приблизительным. Это значение может отличаться от реального значения.

**Режим Trip (бортовой компьютер) (A, B)**

В этом режиме отображается 3 вида информации для водителя.

Вся сохраненная информация о движении (за исключением одометра, расстояния до израсходования топлива и мгновенной экономии топлива) сбрасывается при отсоединении АКБ.

1. Одометр поездки (в километрах или милях)

В этом режиме отображается расстояние, пройденное с момента последнего сброса одометра поездки.

Рабочий диапазон указателя: 0,0~9999,9 км (0,0~9999,9 мили).

При удержании кнопки  более 1 секунды счетчик суточного пробега обнуляется (0.0).

2. Средняя скорость (км/ч или мили/ч)

В этом режиме вычисляется средняя скорость автомобиля с момента сброса последнего значения средней скорости.

Если двигатель работает, то подсчет средней скорости будет продолжаться даже если автомобиль стоит на месте. При нажатии кнопки  в течение более 1 секунды, когда отображается средняя скорость, ее значение обнуляется (---).

3. Время в пути

В этом режиме указывается время с момента последнего сброса времени движения.

Если двигатель работает, то отсчет времени будет продолжаться даже если автомобиль стоит на месте.

Рабочий диапазон счетчика: 0:00~99:59.

При нажатии кнопки  в течение более 1 секунды, когда отображается время в пути, значение времени в пути обнуляется (0:00).

Характеристики автомобиля



OJD042180

Режим предупреждения о выезде за пределы полосы движения (LDWS) (при наличии)

В этом режиме отображается состояние системы предупреждения о выезде за пределы полосы (LDWS). Подробнее см. пункт «Система предупреждения о выезде за пределы полосы движения» в разделе 5.



OJD042186RU

Режим обслуживания

Этим режимом вычисляется, когда должно быть выполнено плановое техническое обслуживание (пробег или дни)



Для отображения режима обслуживания, когда отображены другие режимы, следует нажать и удерживать меньше 1 секунды кнопку





OJD042184RU

Если для транспортного средства не было выполнено плановое техническое обслуживание, на ЖК-дисплей будет отображаться пробег или дни после истечения.

Для сброса графика технического обслуживания, когда отображено сообщение о необходимости обслуживания:

- Нажать и удерживать кнопку  более 5 секунд.
- «:Reset» отобразится на ЖК-дисплее.
- Снова нажать и удерживать кнопку  более 1 секунды.

Если не нажать на кнопку  в пределах 5 секунд, «:Reset» исчезнет.

Перед изменением интервала графика технического обслуживания мы рекомендуем проконсультироваться с официальным дилером Kia.

* К СВЕДЕНИЮ

- Если произвести сброс графика технического обслуживания, когда отображенный срок обслуживания не истек или превышен без выполнения фактического обслуживания транспортного средства, отображенный на ЖК-дисплее график обслуживания больше не будет соответствовать фактическому графику обслуживания. Владелец должен соблюдать отображенный на ЖК-дисплее график технического обслуживания транспортного средства.
- Если аккумуляторная батарея отключена или разряжена, отображенный график обслуживания может не соответствовать фактическому графику обслуживания.

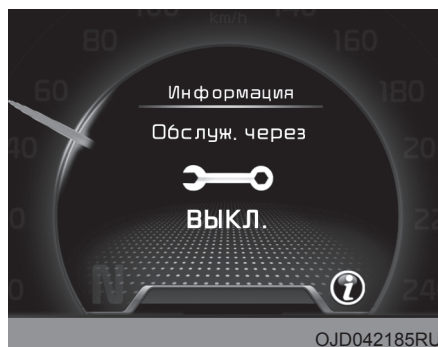

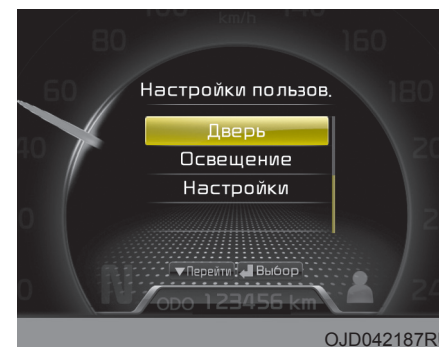

Если режим обслуживания не активизирован, ЖК-дисплей будет выглядеть как на приведенной выше картинке.

В этом случае мы рекомендуем обратиться к официальному дилеру Kia.



Настройки пользов.

1. Остановите автомобиль, оставив двигатель работающим или выключатель зажигания в положении ON.
2. Нажать и удерживать кнопку , пока ЖК-дисплей не перейдет в режим пользовательских настроек.
3. Переключение между пунктами меню производится нажатием кнопки , выбор нужного пункта производится нажатием кнопки .

Характеристики автомобиля

Меню Door (дверь)

- **Auto Door Lock (Автоблокир. дверей)**

Off - режим автоматической блокировки дверей отменен.

Speed - все двери автоматически блокируются при превышении скорости 15 км/ч (9,3 мили в час).

Shift Lever - все двери автоматически блокируются при перемещении рычага из положения P (парковка) в положение R (задний ход), N (нейтраль) или D (движение) (для АКПП).

- **Auto Door Unlock (Авторазбл. дверей)**

Off - режим автоматического разблокирования дверей будет отменен.

Key Out - все двери автоматически разблокируются при извлечении ключа из замка зажигания. (или эл. ключ в положении OFF (ВЫКЛ).)

Shift Lever - все двери будут автоматически разблокированы при переводе рычага в положение "P" (Парковка). (для АКПП)

Меню Lamp (лампы)

- **Headlamp delay**

(Функция задержки отключения фар) (при наличии)

Если выбрана функция задержки выключения света фар: функция задержки отключения фар и приветствия светом фар активирована.

- **Auto Triple Turn**

(при однократном нажатии рычага указателя поворота происходит трехкратное мигание сигнала поворота)

Если выбрана функция автоматического трехкратного мигания сигнала поворота отключена: сигнал изменения полосы движение мигнет 3 раза, если немного сдвинуть рычаг переключателя указателей поворота.

- **Welcome Light (Сигнал приветствия) (при наличии)**

Если выбрана функция приветствия светом:

Активируется функция приветствия включением подсветки околodверного пространства.

Меню Settings (настройка)

- **Seat Easy Access**

(удобный доступ — сиденье) (только если имеется система памяти положений сиденья водителя) (при наличии)

Если выбрана функция легкого доступа к сиденью:

Сиденье водителя автоматически передвинется вперед или назад для обеспечения удобной посадки или выхода водителя из автомобиля.

- **Welcome Sound**

(звуковой сигнал приветствия)

Если выбрана функция приветствия звуковым сигналом:

Будет активирована функция приветствия звуковым сигналом.

- **Steering position**

(положение рулевой колонки) (при наличии)

Если выбрана функция положения рулевой колонки:

На ЖК экране появляется предупреждение, если рулевое колесо не выровнено, когда кнопка Engine Start/Stop (пуск/останов двигателя) находится в положении ON (ВКЛ.).

• **AVG fuel economy**
(Средняя экономия топлива)

Auto Reset (Автоматический сброс) - среднее значение экономии топлива автоматически сбрасывается после заправки.

Manual Reset (Ручной сброс) - среднее значение экономии топлива не сбрасывается после заправки. Средняя топливная экономичность может быть сброшена нажатием и удерживанием кнопки  больше 1 секунды, когда отображена средняя топливная экономичность.

• **Speed Gauge Scale (при наличии)**
(масштаб спидометра)

- 100% : Размер цифр спидометра нормальный.
- 110% : Размер цифр спидометра будет увеличен.

• **Unit (единицы)**

Отображение единиц измерения на комбинации приборов может быть установлено на «км» или «мили».

• **Language (Язык)**

Выберите язык интерфейса ЖК-дисплея.

Характеристики автомобиля



Сведения о ЖК-дисплее

Открытие верхнего люка

В случае извлечения ключа из замка зажигания (электронный ключ: останов двигателя) и открывания двери водителя при неполностью закрытом верхнем люке, на ЖК-дисплее отображается предупредительное сообщение. Кроме того, примерно 7 с будет звучать предупредительный колокольчик.

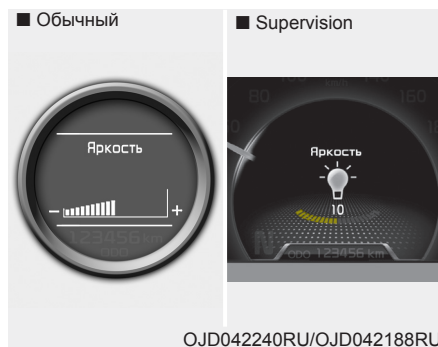

Интенсивность подсветки

При настройке с помощью регулятора освещения на приборной панели отображается интенсивность освещения.

Подробнее см. пункт "Подсветка панели приборов" в разделе 4.



Вкл. трансп. Предохранитель (переключатель режима работы)

Появится уведомление о необходимости Вкл. трансп. Предохранитель на приборной панели под рулевым колесом.

Подробнее см. пункт "Предохранители" в разделе 7.

Характеристики автомобиля

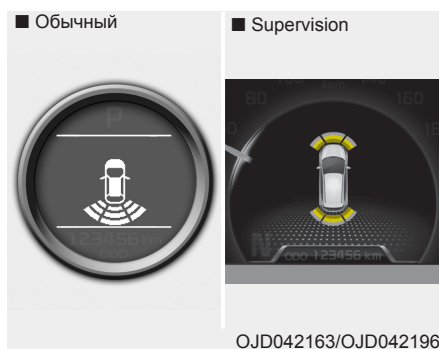

Предупреждение системы помощи при парковке (при наличии)

Отображает область препятствия, обнаруженного во время движения задним и передним ходом.

Подробнее см. пункт «Система помощи при парковке» в разделе 4.

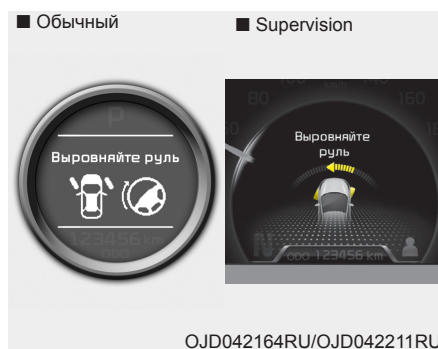

Центровка рулевого колеса (при наличии)

Если запустить двигатель, когда рулевое колесо повернуто на 90 влево (или вправо), через несколько секунд на ЖК-дисплее на 5 секунд высветится сообщение «Align steering wheel» (выровняйте рулевое колесо). Необходимо повернуть рулевое колесо вправо (или влево) и оставить его повернутым влево (или вправо) менее чем на 30 градусов.



В автомобилях, оборудованных системой электронного ключа

Ключ не в машине

Если электронный ключ не в машине и открывается или закрывается какая-либо дверь, когда ключ зажигания находится в положении ACC, ON или START, на ЖК-экране высвечивается предупреждение. Кроме того, при закрытии двери, когда электронный ключ не в машине, в течение 5 с будет звучать колокольчик.

Всегда держите при себе электронный ключ.

Характеристики автомобиля



Ключ не обнаружен

Если электронный ключ не находится в автомобиле или не обнаружен, при нажатии кнопки запуска/остановки двигателя на ЖК-экране в течение 10 с будет высвечиваться это предупреждение. Кроме того, индикатор иммобилайзера будет гореть в течение 10 с.



Нажмите "START" вместе с ключом

При нажатии кнопки пуска/остановка двигателя, когда горит сигнал "Key not detected" (Ключ не обнаружен), на ЖК-дисплее в течение 10 с будет гореть предупреждение "Press start button with smart key" (Нажмите 'START' вместе с ключом). Кроме того, индикатор иммобилайзера будет гореть в течение 10 с.

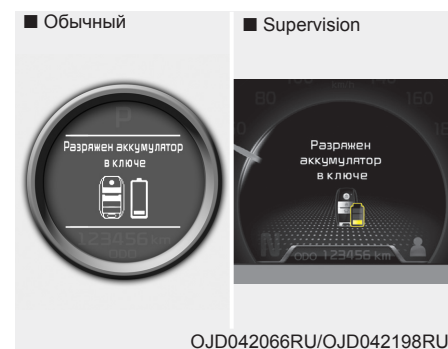

Разряжен аккумулятор в ключе

Если при разряженной батарее ключа перевести кнопку пуска/остановки двигателя в положение OFF, на ЖК-дисплее в течение 10 с будет отображаться предупреждающее сообщение. Кроме того, один раз прозвонит предупредительный колокольчик. Замените батарею.

Характеристики автомобиля



Нажмите тормоз для запуска дв. (для АКПП)

Если при отпущенной педали тормоза и периодически нажимать кнопку пуска/остановки двигателя, последняя будет переходить в положение ACC, и после второго такого перехода на ЖК-дисплее в течение 10 с будет отображаться предупреждающее сообщение о необходимости нажать тормоз для запуска дв.



Выжмите сцепление для запуска (для МКПП)

Если при отпущенной педали сцепления периодически нажимать кнопку пуска/остановки двигателя, последняя будет переходить в положение ACC, и после второго такого перехода на ЖК-дисплее в течение 10 с будет отображаться предупреждающее сообщение о необходимости выжать сцепление для запуска.



Переведите селектор в положение "P" (для автоматической коробки передач)

При попытке остановки двигателя, когда рычаг переключения передач не находится в положении "P" (парковка), кнопка пуска/останова двигателя перейдет в положение ACC. При повторном нажатии кнопки она перейдет в положение ON.

На ЖК-дисплее в течение примерно 10 секунд будет гореть аварийный сигнал, показывающий, что нужно нажать кнопку пуска/останова двигателя при нахождении рычага переключения передач в положении "P" (Парковка), чтобы остановить двигатель.

Кроме того, примерно 10 секунд будет звучать колокольчик. (при наличии)

Характеристики автомобиля



Нажмите "START" еще раз

Если кнопка пуска/останова двигателя не работает вследствие проблем с системой кнопки пуска/останова двигателя, аварийный сигнал будет гореть 10 минут, а колокольчик звучать непрерывно. Это означает, что можно запустить двигатель, еще раз нажав кнопку пуска/останова двигателя. Колокольчик стихнет, если система кнопки пуска/останова двигателя работает нормально, либо в случае срабатывания противоугонной защиты. Если контрольная лампа загорается при каждом нажатии кнопки пуска/останова двигателя, рекомендуем обратиться к авторизованному дилеру Kia для проверки системы.



Рычаг в "P" или "N" для зап.

Если попытаться запустить двигатель, когда рычаг переключения передач не установлен в положение "P" (Парковка) или "N" (Нейтраль), на ЖК-экране в течение 10 с будет высвечиваться это предупреждение. Допускается запуск двигателя при установке рычага переключения передач в положение "N" (Нейтраль), но в целях безопасности рекомендуется производить запуск двигателя при установке рычага переключения передач в положение "P" (Парковка).



Поверните руль и нажмите "START" (при наличии)

Если при нажатии кнопки пуска/останова двигателя рулевое колесо не разблокируется штатным образом, на ЖК-дисплее в течение 10 с будет отображаться предупреждающее сообщение. Кроме того, колокольчик прозвучит один раз, а индикатор кнопки пуска/останова двигателя будет мигать 10 секунд. Получив аварийный сигнал, нажмите кнопку пуска/останова двигателя, одновременно поворачивая рулевое колесо вправо и влево.

Характеристики автомобиля



Проверьте блокировку руля (при наличии)

Если при переходе кнопки пуска/остановки двигателя в положение OFF рулевое колесо не заблокируется штатным образом, на ЖК-дисплее в течение 10 с будет отображаться предупреждающее сообщение. Кроме того, колокольчик будет звучать 3 секунды, а индикатор кнопки пуска/останова двигателя будет мигать 10 секунд.

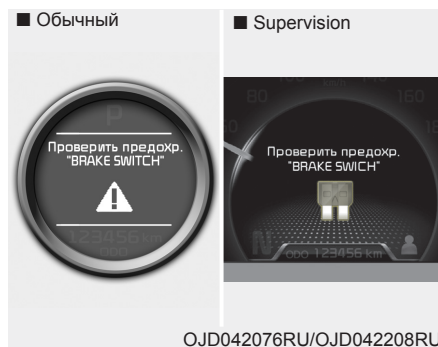

Проверить предопр. "BRAKE SWITCH"

При перегорании предохранителя выключателя тормоза на ЖК-дисплее на 10 с загорается предупреждающее сообщение.

Замените предохранитель. Если это невозможно, двигатель можно запустить, нажав кнопку пуска/остановки и удерживая ее в течение 10 с в положении ACC.



Мощность двигателя ограничена из-за перегрева (Для двигателя T-GDI)

Если температура охлаждающей жидкости двигателя превысит 115 °С, будет выведено это сообщение и крутящий момент будет снижен для защиты двигателя.

Характеристики автомобиля

Контрольные лампы и индикаторы (комбинация приборов)

Для проверки исправности всех контрольных ламп переведите выключатель зажигания в положение ON (не запуская двигатель). Если какая-либо лампа не загорится, рекомендуем обратиться к авторизованному дилеру Kia для проверки системы.

После запуска двигателя убедитесь, что все огни аварийной сигнализации выключены. Если они еще горят, необходимо внимательно проверить ситуацию.

Указанные аварийные сигналы и индикаторы описаны на предыдущих страницах.

- Автоматическая коробка передач / индикатор КПП с двойным сцеплением
- Индикатор положения рычага переключения передач (МКПП)
- Предупреждение системы помощи при парковке (ЖК-дисплей)

Индикатор системы активной экономии топлива (при наличии)

ECO

При включенной системе активной экономии топлива индикатор ECO горит зеленым светом. Более подробная информация приведена в разделе «Режим активной экономии топлива» в главе 5.

Предупреждение о непристегнутом ремне безопасности и индикатор с символом колокольчика



В качестве напоминания для водителя контрольные лампы ремней безопасности водителя и пассажира переднего сиденья будут мигать или гореть непрерывно приблизительно 6 секунд при каждом включении зажигания независимо от крепления ремня.

Подробную информацию см. в пункте «Ремень безопасности» раздела 3.

Контрольная лампа подушки безопасности



Данная контрольная лампа горит приблизительно 6 с при каждом включении зажигания.

Данная лампа загорается, если система пассивной безопасности (SRS) не работает надлежащим образом. Если при включении зажигания или пуске двигателя контрольная лампа подушек безопасности не загорается, продолжает гореть более 6 с или загорается во время движения, рекомендуем обратиться к авторизованному дилеру Kia для проверки системы.

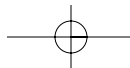

Характеристики автомобиля

Индикатор иммобилайзера



Без системы электронного ключа

Этот индикатор горит, когда ключ иммобилайзера вставлен и повернут в положение ON для запуска двигателя. В это время можно запустить двигатель. После запуска двигателя индикатор погаснет.

Если эта контрольная лампа мигает при включенном зажигании и неработающем двигателе, рекомендуем обратиться к авторизованному дилеру Kia для проверки системы.

С системой электронного ключа

Если перечисленные ниже явления происходят в автомобиле, оборудованном электронным ключом, индикатор иммобилайзера горит, мигает или гаснет.

- Если электронный ключ находится в автомобиле, а кнопка пуска/останова двигателя в положении ACC или ON, индикатор загорится примерно на 30 секунд, чтобы указать на возможность запуска двигателя. В то же время, если электронный ключ находится в автомобиле, а кнопка пуска/останова двигателя нажата, индикатор замигает на несколько секунд, что означает невозможность запуска двигателя.
- Если контрольная лампа горит только 2 с и выключается, когда кнопка пуска/останова двигателя переводится в положение ON, а электронный ключ находится в автомобиле, рекомендуем обратиться к авторизованному дилеру Kia для проверки системы.

- Если АКБ разряжена, при нажатии кнопки пуска/остановки двигателя будет мигать индикатор, а пуск двигателя будет невозможен. Тем не менее двигатель можно запустить, нажав кнопку пуска/остановки непосредственно электронным ключом. Кроме того, при наличии проблем с деталями, связанными с системой электронного ключа, индикатор будет мигать.

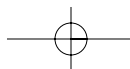
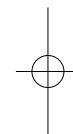
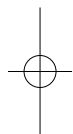

Характеристики автомобиля

Контрольная лампа открытой крышки багажника



Контрольная лампа горит, если крышка багажника не закрыта надлежащим образом.

Контрольная лампа низкого уровня топлива



Эта контрольная лампа загорается незадолго до опустошения топливного бака. При ее загорании необходимо как можно скорее дозаправиться. Движение с включенной контрольной лампой низкого уровня топлива либо с уровнем топлива ниже отметки "O/E" приводит к перебою в зажигании и повреждению каталитического нейтрализатора (при наличии).

Контрольная лампа системы электроусиления рулевого управления (ЭУР) (при наличии)



Этот индикатор загорается при включении зажигания, затем приблизительно через 3 с гаснет при отсутствии проблем с ЭУР.

Если контрольная лампа загорается во время движения, рекомендуем обратиться к авторизованному дилеру Kia для проверки системы.

Индикатор сигнала поворотов



Мигающие зеленые стрелки на приборной панели показывают направление указателей поворота. Если стрелка появляется, но не мигает, мигает чаще чем обычно или вообще не горит, это означает неисправность системы указателей поворота. По поводу ремонта следует проконсультироваться с дилером.

Характеристики автомобиля

Индикатор включения световых приборов



Индикатор загорается при включении задних фонарей или фар.

Индикатор ближнего света фар (при наличии)



Этот индикатор горит при включенных фарах.

Индикатор дальнего света



Индикатор загорается при включении фар дальнего света, либо если рычаг указателя поворота переведен в положение мигания при обгоне.

Индикатор неисправности адаптивной системы коррекции фар (AFLS) (при наличии)

AFLS

Этот индикатор загорается в случае неисправности системы AFLS. Остановитесь в ближайшем безопасном месте и перезапустите двигатель. Если контрольная лампа продолжает гореть, рекомендуем обратиться к авторизованному дилеру Kia для проверки системы.

Индикатор передних противотуманных фар (при наличии)



Индикатор загорается при включении передних противотуманных фар.

Индикатор задних противотуманных фонарей (при наличии)



Индикатор загорается при включении задних противотуманных фонарей.

Характеристики автомобиля

Контрольная лампа стояночного тормоза и тормозной жидкости



Контрольная лампа стояночного тормоза

При включенном стояночном тормозе эта лампа должна гореть, когда выключатель зажигания находится в положении START или ON. При отпуске стояночного тормоза эта контрольная лампа должна погаснуть.

Контрольная лампа низкого уровня тормозной жидкости

Если контрольная лампа не гаснет, это может указывать на низкий уровень тормозной жидкости в баке.

Если контрольная лампа продолжает гореть:

1. Осторожно остановитесь в ближайшем безопасном месте.
2. Выключите двигатель и немедленно проверьте уровень тормозной жидкости. При необходимости долейте жидкость. После этого проверьте все детали тормозной системы на предмет утечки жидкости.

3. Не допускается движение, если обнаружена утечка, горит контрольная лампа или неисправны тормоза. Рекомендуем обратиться к авторизованному дилеру Kia.

Автомобиль оборудован двухконтурной диагональной тормозной системой. Это означает, что торможение на два колеса сохраняется даже при сбое одной из сдвоенных систем. Если работает только одна из сдвоенных систем, для остановки автомобиля необходимы увеличенный ход педали и более сильный нажим на педаль. Кроме того, если действует только часть тормозной системы, автомобиль не остановится на коротком расстоянии. При сбое тормозов во время движения переключитесь на низшую передачу для дополнительного торможения двигателем и остановите автомобиль, как только это будет безопасно.

Чтобы проверить работу лампы, проверьте, горит ли контрольная лампа стояночного тормоза и тормозной жидкости при включенном выключателе зажигания.

▲ ОСТОРОЖНО

Движение автомобиля с горячей контрольной лампой опасно. Если контрольная лампа состояния тормозной системы продолжает гореть, рекомендуем обратиться к авторизованному дилеру Kia для проверки системы.

**Индикатор
неисправности
электрического
стояночного тормоза
(EPB) (при наличии)**

EPB

После перевода ключа зажигания в положение ON примерно на 3 с загорается индикатор неисправности системы EPB. Если контрольная лампа не загорается или постоянно горит, рекомендуем обратиться к авторизованному дилеру Kia для проверки системы.

В случае отказа системы ESC индикатор неисправности системы EPB может также загораться одновременно с индикатором системы ESC. Это не указывает на неисправность системы EPB.

Подробнее см. пункт "EPB" в разделе 5.

**Контрольная лампа
антиблокировочной
системы тормозов
(ABS)**



Этот индикатор загорается при включении зажигания и гаснет примерно через 3 с, если система работает нормально.

Если контрольная лампа антиблокировочной тормозной системы ABS продолжает гореть, загорается во время движения или не загорается при включении выключателя зажигания, это указывает на наличие проблемы в антиблокировочной тормозной системе ABS.

В этом случае рекомендуем обратиться к авторизованному дилеру Kia для проверки системы. Обычная тормозная система продолжает работать, но без помощи антиблокировочной тормозной системы.

**Контрольная
лампа системы
электронного
распределения
тормозного усилия (EBD)**



Если во время движения одновременно загораются две контрольные лампы, системы ABS и EBD автомобиля могут быть неисправны.

В этом случае системы ABS и рабочего тормоза могут не работать надлежащим образом. Рекомендуем обратиться к авторизованному дилеру Kia для проверки системы.

*** К СВЕДЕНИЮ**

Если контрольная лампа ABS или контрольная лампа электронного распределения тормозных усилий EBD продолжает гореть, спидометр и счетчик пробега/счетчик расстояния могут не работать. Кроме того, может загораться контрольная лампа EPS и увеличиваться или уменьшаться рулевое усилие. В этом случае рекомендуем обратиться к авторизованному дилеру Kia для проверки системы.

Характеристики автомобиля

⚠ ОСТОРОЖНО

Если контрольные лампы ABS и рабочего тормоза горят, тормозная система не будет работать надлежащим образом. Поэтому при экстренном торможении можно попасть в непредвиденную опасную ситуацию. В этом случае избегайте высоких скоростей движения и резкого торможения, за исключением экстренной ситуации.

Рекомендуем обратиться к авторизованному дилеру Kia для проверки системы.

Индикатор электронной системы курсовой устойчивости (ESC) (при наличии)



После перевода ключа зажигания в положение ON примерно на 3 с загорается индикатор системы ESC. При включении системы контроля устойчивости (ESC), она отслеживает условия движения. При нормальных условиях движения индикатор ESC остается выключенным. Система ESC включается при попадании на скользкую дорогу, а ее работа обозначается миганием индикатора.

Однако в случае неисправности системы ESC индикатор загорается и остается включенным. Рекомендуем обратиться к авторизованному дилеру Kia для проверки системы.

Индикатор ESC OFF (при наличии)



После включения зажигания примерно на 3 с загорается индикатор ESC OFF. Для переключения ESC в режим отключения (OFF) нажмите кнопку ESC OFF. Индикатор ESC OFF загорится, указывая на отключение ESC.

Индикатор автоматической остановки (при наличии)



Данный индикатор загорается, когда двигатель переходит в режим остановки на холостом ходу системы ISG (остановка и запуск на холостом ходу).

При автоматическом запуске индикатор автоматической остановки на комбинации приборов будет мигать в течение 5 секунд.

Подробнее см. пункт "Система ISG (остановка и запуск на холостом ходу)" в разделе 5.

В автомобилях, оборудованных комбинацией приборов типа B, индикатор загорается на ЖК-дисплее.

*** К СВЕДЕНИЮ**

Когда двигатель автоматически запускается системой ISG, на несколько секунд могут загореться некоторые контрольные лампы (ABS, ESC, ESC OFF, EPS или контрольная лампа стояночного тормоза). Это происходит вследствие низкого напряжения АКБ. Это не означает, что система неисправна.

Контрольная лампа системы круиз-контроля (при наличии)**Контрольная лампа системы круиз-контроля**

Эта лампа загорается при включении системы круиз-контроля.

Индикатор системы круиз-контроля на комбинации приборов загорается при нажатии кнопки  включения/выключения системы круиз-контроля на рулевом колесе.

Индикатор гаснет, если нажать на кнопку  включения/выключения системы круиз-контроля еще раз. Более подробная информация об использовании системы круиз-контроля приведена в пункте "Система круиз-контроля" в разделе 5.

Контрольная лампа SET системы круиз-контроля**SET**

Эта лампа загорается при перемещении функционального включения переключателей системы круиз-контроля (в положение SET- или RES+).

На приборной панели светится индикатор SET установки круиз-контроля, когда нажат переключатель круиз-контроля (в положение SET- или RES+).

Индикатор круиз-контроля SET не загорается при нажатой кнопке  отмены круиз-контроля или выключенной системе.

Контрольная лампа системы подзарядки

Эта контрольная лампа указывает на неисправность генератора или электросистемы зарядки.

Контрольная лампа загорается во время движения автомобиля:

1. Необходимо отъехать к ближайшему безопасному месту.
2. Выключите двигатель и проверьте приводной ремень генератора на предмет ослабления или повреждения.
3. Если ремень отрегулирован правильно, проблема находится в электросистеме зарядки. Рекомендуем обратиться к авторизованному дилеру Kia для проверки системы.

Характеристики автомобиля

Индикатор системы контроля давления в шинах (СКДШ) (при наличии)

Индикаторное устройство положения колеса с низким давлением / Индикатор неисправности системы TPMS



После перевода ключа зажигания в положение ON на 3 с загорается контрольная лампа низкого давления в шинах.

Индикаторное устройство низкого давления в шинах и положения колеса с низким давлением загорается при обнаружении низкого давления в одной или нескольких шинах.

В случае неисправности системы контроля давления в шинах индикатор СКДШ будет мигать в течение одной минуты и затем будет гореть постоянно.

В этом случае рекомендуем обратиться к авторизованному дилеру Kia для проверки системы.

Подробнее см. пункт "TPMS" в разделе 6.

На ЖК-дисплее отображается индикаторное устройство положения колеса с низким давлением в шине.

⚠ ОСТОРОЖНО - Безопасная остановка

- Система мониторинга состояния шин TPMS не может предупредить о неожиданном серьезном повреждении шины, вызванном внешними факторами.
- Если Вы почувствовали, что автомобиль неустойчив, немедленно уберите ногу с педали акселератора, медленно и легко отожмите педаль тормоза и осторожно выведите автомобиль с дороги.

Контрольная лампа давления моторного масла



Эта контрольная лампа указывает на низкое давление масла в двигателе.

Если при движении горит контрольная лампа:

1. Осторожно сверните на обочину и остановитесь.
2. Выключив двигатель, проверьте уровень масла в двигателе. В случае низкого уровня добавьте масло.

Если после добавления масла продолжает гореть контрольная лампа или если нет масла, рекомендуем обратиться к авторизованному дилеру Kia.

⚠ ВНИМАНИЕ

Если не остановить двигатель сразу после включения контрольной лампы давления масла, возможно серьезное повреждение.

⚠ ВНИМАНИЕ

Если контрольная лампа давления масла продолжает гореть при работающем двигателе, может произойти серьезное повреждение двигателя. Контрольная лампа давления масла горит даже при недостаточном давлении масла. В нормальных условиях индикатор загорается при включении зажигания и гаснет после запуска двигателя. Если контрольная лампа давления масла продолжает гореть при работающем двигателе, это указывает на серьезную неисправность.

В подобном случае остановите автомобиль, как только это будет безопасно, выключите двигатель и проверьте уровень масла. Если уровень масла низкий, долейте масло в двигателе до нужного уровня и запустите двигатель снова.

(продолжение)

(продолжение)

Если при работающем двигателе индикатор продолжает гореть, немедленно выключите двигатель. В любом случае, когда индикатор масла горит при работающем двигателе, рекомендуем обратиться к авторизованному дилеру Kia для проверки системы.

Контрольная лампа уровня моторного масла (при наличии, для дизельных двигателей)



Контрольная лампа уровня масла в двигателе горит при необходимости проверки уровня масла в двигателе.

Если загорается контрольная лампа, проверьте как можно быстрее уровень моторного масла и при необходимости долейте масло.

Медленно залейте рекомендованное масло через воронку. (Объем масла: прикл. 0,6~1,0 л)

Используйте только рекомендованное моторное масло. (См. пункт "Рекомендованные масла и объемы" в разделе 8.)

Не наливайте слишком много моторного масла, так, чтобы уровень масла не превышал отметку F на масляном щупе.

Характеристики автомобиля

* К СВЕДЕНИЮ

- Через 50~100 км после добавления моторного масла, когда двигатель прогреется, контрольная лампа погаснет.
- При переводе зажигания из положения OFF в положение ON 3 раза в течение 10 секунд контрольная лампа немедленно погаснет. Однако, если просто выключить контрольную лампу, не добавляя моторного масла, она снова загорится через 50~100 км, когда двигатель прогреется.

⚠ ВНИМАНИЕ

Если контрольная лампа горит постоянно после того, как вы добавили масло и проехали 50~100 км и прогрели двигатель, рекомендуем обратиться к авторизованному дилеру Kia для проверки системы.

Даже если эта лампа не загорается после запуска двигателя, нужно периодически проверять и добавлять моторное масло.

Контрольная лампа неисправности (MIL) (контрольная лампа необходимости проверки двигателя)



Данный индикатор является частью системы управления двигателем, которая отслеживает различные компоненты системы контроля выбросов. Если этот индикатор горит во время движения, это указывает на возможное наличие проблемы в системе контроля выбросов.

Этот индикатор загорается также при включении выключателя зажигания и гаснет через несколько секунд после пуска двигателя. Если она загорается во время движения или не загорается при включении зажигания, рекомендуем обратиться к авторизованному дилеру Kia для проверки системы.

Ваш автомобиль останется на ходу, однако рекомендуем обратиться к авторизованному дилеру Kia для проверки системы.

⚠ ВНИМАНИЕ

Длительное движение с помощью системы контроля выбросов. Появление индикатора неисправности может привести к повреждению системы контроля выбросов, что влияет на качество движения и экономию топлива.

⚠ ВНИМАНИЕ

- Бензиновый двигатель
Если загорается индикатор неисправности системы контроля выбросов, то возможно повреждение каталитического нейтрализатора, что может привести к потере мощности двигателя. Рекомендуем обратиться к авторизованному дилеру Kia для проверки системы.

 **ВНИМАНИЕ** - Дизельный двигатель (если оснащен фильтром твердых частиц (DPF))

Если индикатор неисправности мигает, он может перестать мигать при движении автомобиля со скоростью более 60 км/ч (37 миль в час) или на передаче выше второй при оборотах двигателя 1500~2000 об/мин определенное время (примерно 25 минут).

Если контрольная лампа неисправности продолжает мигать несмотря на предпринятые действия, рекомендуем обратиться к авторизованному дилеру Kia для проверки системы.

Если длительное время продолжать движение при мигающем индикаторе неисправности, можно повредить систему DPF и увеличить потребление топлива.

 **ВНИМАНИЕ** - Дизельный двигатель

Если индикатор неисправности системы контроля выбросов мигает, произошла ошибка, связанная с регулировкой качества впрыска, которая может повлечь потерю мощности двигателя, шум сгорания и слабый выхлоп. Рекомендуем обратиться к авторизованному дилеру Kia для проверки системы.

Контрольная лампа температуры охлаждающей жидкости двигателя (при наличии)



Контрольная лампа загорается когда температура охлаждающей жидкости двигателя выше $120\pm 3^{\circ}\text{C}$ ($248\pm 5,4^{\circ}\text{F}$). Недопустимо продолжение поездки с перегретым двигателем. Если двигатель перегрелся, см. "Перегрев" в разделе 6.

*** К СВЕДЕНИЮ**

Если горит контрольная лампа температуры охлаждающей жидкости двигателя, это указывает на перегрев, который может стать причиной повреждения двигателя.

Характеристики автомобиля

**Индикатор свечей
накаливания
(дизельный двигатель)**



Индикатор загорается при включении зажигания. Двигатель можно запускать после выключения индикатора предварительного прогрева. Время включения зависит от температуры воды, температуры воздуха и состояния батареи.

* К СВЕДЕНИЮ

Если двигатель не запускается в течение 10 секунд по завершении предварительного прогрева, переведите ключ зажигания еще раз в положение LOCK/OFF на 10 секунд, а затем в положение ON, чтобы снова произвести предварительный прогрев.

⚠ ВНИМАНИЕ

Если после того, как двигатель разогрелся или во время движения продолжает гореть или мигать контрольная лампа предварительного прогрева двигателя, рекомендуем обратиться к авторизованному дилеру Kia для проверки системы.

**Контрольная лампа
топливного фильтра
(дизельный двигатель)**



Данный индикатор загорается на 3 с после включения зажигания, затем гаснет. Если он горит при работающем двигателе, это указывает на скопление воды в топливном фильтре. В подобном случае удалите воду из топливного фильтра.

Подробнее см. пункт "Топливный фильтр" в разделе 7.

⚠ ВНИМАНИЕ

Если загорится контрольная лампа топливного фильтра, мощность двигателя (скорость автомобиля и частота оборотов на холостом ходу) может уменьшиться. Если продолжать движение с включенной контрольной лампой, можно повредить компоненты двигателя и систему впрыска топливной системы высокого давления. В этом случае рекомендуем обратиться к авторизованному дилеру Kia для проверки системы.

ЖК ДИСПЛЕЙ ДЛЯ ПРЕДУПРЕЖДЕНИЙ И ИНДИКАЦИИ (ДИСПЛЕЙ ПАНЕЛИ ПРИБОРОВ)**Календарь / Часы / Температура наружного воздуха (при наличии)**

Этот монитор будет отображать температуру наружного воздуха, дату и время.

Чтобы сменить дату, время или единицу измерения температуры (°C ↔ °F), нажать кнопку SET (2) дольше 1 секунды.

Затем Вы перейдете в режим установки, и режимы будут чередоваться в следующем порядке после нажатия кнопки SET (2) менее 1 секунды.

HOUR (часы) → MINUTE (минуты) → YEAR (год) → MONTH (месяц) → DAY (день) → 12H/24H → TEMPERATURE UNIT CHANGE (смена единицы измерения температуры) → Выход из режима установки

Нажать кнопку SET (2) меньше 1 секунды для выбора режима и задать данные с помощью кнопок UP(1, ^) (вверх) и DOWN(1, v) (вниз), когда мигает выбранный режим настройки.

Чтобы отменить режим настройки (SET UP), нужно выполнить одно из следующих действий:

- Нажать кнопку SET менее 1 секунды в режиме изменения единиц измерения температуры
- Нажать кнопку SET дольше 1 секунды в любом режиме настройки
- Через 15 секунд в отсутствие нажатий любых кнопок
- Зажигание в положении On или OFF в режиме настройки
- Аккумулятор отключен

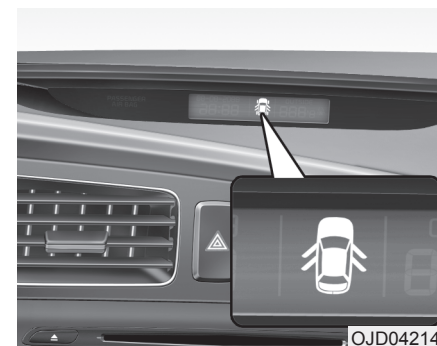
**Индикация открытия боковых и задней дверей**

На мониторе будет отображаться соответствующая дверь или дверь багажного отсека, которая неплотно закрыта.

Характеристики автомобиля

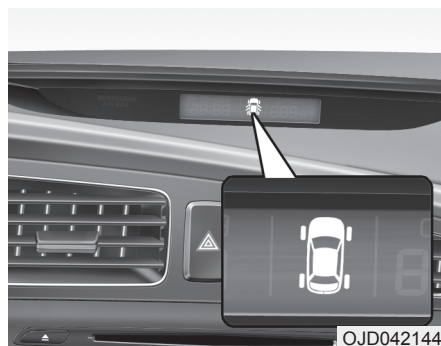

Система контроля давления в шинах TPMS (при наличии)

На экране монитора отображается шина, давление в которой в данный момент ниже требуемого значения. Более подробные сведения приведены в системе контроля давления в шинах в разделе 6.



Контрольная лампа обледеневшей дороги (при наличии)

Эта контрольная лампа предупреждает о возможной гололедице при следующих условиях:

- Зажигание включено.
- Диапазон температур: ниже 4 °C (39,2 °F).

Контрольная лампа будет мигать в течение 10 с и затем начнет гореть постоянно. Кроме того, будет звенеть предупредительный колокольчик.

* К СВЕДЕНИЮ

Если контрольная лампа обледеневшей дороги загорается во время движения, необходимо двигаться более внимательно и безопасно, не допуская превышения скорости, резких ускорений и торможений, прохождения поворотов на высокой скорости и т. п.

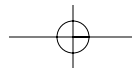

Характеристики автомобиля

СИСТЕМА ЗАДНЕЙ ПАРКОВКИ (ПРИ НАЛИЧИИ)



Система задней парковки предназначена для помощи водителю при движении автомобиля задним ходом. Система выдает звуковое предупреждение, если на расстоянии 120 см (47 дюймов) от задней части автомобиля обнаружен какой-нибудь объект. Данная система является исключительно вспомогательной. При ее применении водитель должен по-прежнему быть внимательным и соблюдать предельную осторожность. Диапазон обнаружения объектов датчиками ограничен. При движении задним ходом необходимо соблюдать такую же осторожность, как если бы автомобиль не был оборудован системой задней парковки.

⚠ ОСТОРОЖНО

Система задней парковки носит лишь вспомогательный характер. На работу системы задней парковки могут влиять различные факторы (включая внешние условия). Водитель обязан убедиться в отсутствии посторонних предметов позади автомобиля перед началом движения задним ходом.

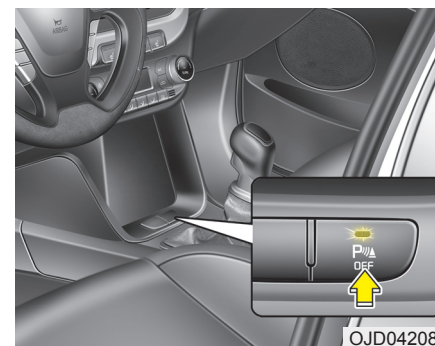

Работа системы задней парковки

Условия работы

- Эта система активируется, когда не горит индикатор на кнопке ВЫКЛ усилителя заднего стояночного тормоза.

Если вы хотите отключить систему усилителя заднего стояночного тормоза, то нажмите еще раз кнопку ВЫКЛ усилителя заднего стояночного тормоза (загорится индикатор на кнопке). Чтобы включить систему, снова нажмите кнопку (индикатор на кнопке погаснет).

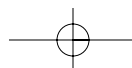

Характеристики автомобиля

- Эта система включается при движении задним ходом при включенном зажигании. При движении автомобиля со скоростью более 5 км/час (3 мили/час) она может не включиться, как положено.
- Радиус действия работающей системы задней парковки составляет примерно 120 см (47 дюймов).
- При обнаружении более двух предметов одновременно первым будет опознан тот, который расположен ближе.

Типы предупреждающих звуковых сигналов

- При наличии предмета на расстоянии 120 - 61 см (47 - 23,6 дюйма) от заднего бампера: Прерывистый сигнал зуммера.
- При наличии предмета на расстоянии 60 - 31 см (23,6 - 12,2 дюймов) от заднего бампера: Увеличение частоты прерывистого сигнала зуммера.
- При наличии предмета на расстоянии менее 30 см (11,8 дюймов) от заднего бампера: Постоянный сигнал зуммера.

Тип предупреждающего индикатора (при наличии)

Расстояние от объекта	Предупреждающий индикатор
61 см ~ 120 см (24 ~ 47 дюймов)	 *1
31 см ~ 60 см (12,2 ~ 23,6 дюймов)	 *1
Менее 30 см (11,8 дюймов)	 *1

*1: Он указывает зону чувствительности для каждого датчика (левый, центральный, правый).

※: В случае, когда объект находится между датчиками или рядом, индикация может быть различной.

Нарушение нормального функционирования системы задней парковки

Система задней парковки может не работать правильно, если:

1. Наличие льда на датчике. (Система будет нормально работать после снятия льда.)
2. Наличие посторонних предметов на датчике, например снега или воды, или блокировка поверхности датчика. (Система будет нормально работать при удалении посторонних предметов или устранении блокировки датчика).
3. Передвижение по дорогам с неровной поверхностью (дороги без покрытия, гравийные дороги, неровности, дороги с уклоном).
4. Наличие источников повышенного шума (звуковые сигналы автомобилей, громко работающие двигатели мотоциклов или пневматические тормоза грузовых автомобилей) в пределах радиуса действия датчика.
5. Сильный дождь или обильные брызги.

6. Работа беспроводных передатчиков или мобильных телефонов в пределах радиуса действия датчика.
7. Во время буксировки прицепа.

Радиус действия системы может снижаться в следующих случаях:

1. Загрязнение поверхности датчика посторонними предметами, например снегом или водой. (Радиус действия вернется в норму при удалении загрязнения)
2. Температура окружающего воздуха крайне высокая или низкая.

Следующие предметы могут быть не опознаны датчиком:

1. Острые или тонкие предметы, например, тросы, цепи или небольшие столбики.
2. Предметы, которые обычно поглощают излучение датчика, например одежда, пористые материалы или снег.
3. Предметы размером менее 1 м (40 дюймов) в высоту и менее 14 см (6 дюймов) в диаметре.

Предосторожности при использовании системы задней парковки

- Система задней парковки может не выдавать звуковые сигналы последовательно, в зависимости от скорости и формы выявленных ей объектов.
- Возможно появление отказа в работе системы задней парковки в случае изменения высоты установки бампера автомобиля, или внесения изменений в расположение датчика, или в случае его повреждения. Любое оборудование или аксессуары, установленные не заводом-изготовителем, могут создавать помехи для работы датчика.
- Датчик может не распознать предметы, находящиеся на расстоянии менее 30 см (11,8 дюймов) от него, или может неточно определить расстояние до препятствия. Будьте осторожны.
- Если датчик замерз или покрыт снегом, грязью или водой, он может находиться в нерабочем состоянии до тех пор, пока загрязнение не будет удалено при помощи мягкой ткани.

Характеристики автомобиля

- На давите на датчик, не царапайте его и не подвергайте его ударным воздействиям. Это может повредить датчик.

* К СВЕДЕНИЮ

Эта система может только выявлять наличие посторонних предметов в радиусе действия датчиков в месте их установки. Она не может определить присутствие объекта там, где датчики не установлены. Кроме того, предметы малого размера или небольшой толщины, например, столбы или объекты, находящиеся между датчиками, могут быть не выявлены системой.

Всегда осматривайте пространство позади автомобиля при движении задним ходом.

Обязательно информируйте других водителей, управляющих данным автомобилем, которые могут быть незнакомы с этой системой, о ее функциональных возможностях и ограничениях.

▲ ОСТОРОЖНО

Проявляйте повышенную внимательность при вождении автомобиля в непосредственной близости от объектов, находящихся на дороге, в частности от пешеходов, особенно от детей. Учитывайте, что некоторые объекты могут не быть обнаружены датчиками в зависимости от условий, ограничивающих эффективность работы датчика, включая расстояние до них, их размер или материал, из которого они состоят. Всегда проверяйте визуально отсутствие каких-либо препятствий перед началом движения автомобиля в любом направлении.

Самодиагностика

Если во время переключения передачи в положение R (задний ход) происходит одно или несколько из приведенных ниже событий, это может свидетельствовать о неисправности системы помощи при парковке.

- Не слышно звукового предупреждения или если зуммер звучит прерывисто.

- Отображается  (при наличии) (мигает)

В этом случае рекомендуем обратиться к авторизованному дилеру Kia для проверки системы.

▲ ОСТОРОЖНО

Гарантия на новый автомобиль не покрывает никакие дорожно-транспортные происшествия или повреждения, полученные автомобилем или людьми, в нем находящимися, возникшие в результате отказа системы задней парковки. Всегда необходимо проявлять осторожность и заботиться о безопасности при вождении автомобиля.

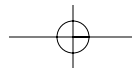

Характеристики автомобиля

СИСТЕМА ПОМОЩИ ПРИ ПАРКОВКЕ (ПРИ НАЛИЧИИ)



Система помощи при парковке помогает водителю управлять автомобилем, подавая звуковые сигналы или отображая на дисплее комбинации приборов обнаруженное препятствие, если объект определяется на расстоянии 100 см (39,4 дюйма) спереди и 120 см (47 дюймов) сзади автомобиля.

Эта система является вспомогательной. Она не может заменить внимания и аккуратности водителя, и не предназначена для этого.

Диапазон обнаружения объектов и тип объектов являются ограниченными.

При любом маневрировании необходимо следить за обстановкой спереди и сзади не меньше, чем в автомобиле, не оборудованном системой помощи при парковке.

⚠ ОСТОРОЖНО

Система помощи при парковке может рассматриваться только в качестве вспомогательной функции. Водитель обязан следить за обстановкой спереди и сзади автомобиля. Функциональность системы помощи при парковке может зависеть от множества факторов и окружающих условий, поэтому ответственность всегда несет водитель.

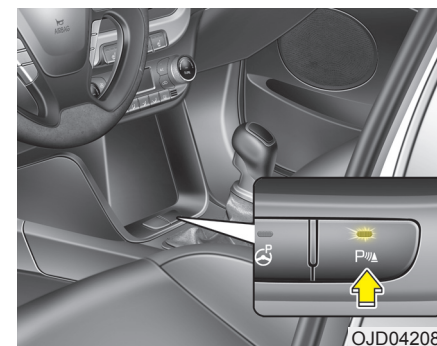

Работа системы помощи при парковке

Необходимые условия для работы системы

- Система активируется при нажатии кнопки системы помощи при парковке, если включено зажигание.

Тип А

При переводе рычага переключения передач в положение R (задний ход) или нажатии кнопки SPAS индикатор системы помощи при парковке включается автоматически, при этом активируется сама система. Система автоматически отключается при движении со скоростью более 40 км/ч (24,8 миль/ч), за исключением случая, когда при включенном зажигании нажата кнопка системы помощи при парковке.

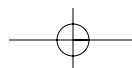

Характеристики автомобиля

Тип В

При переводе рычага переключения передач в положение R (задний ход) или нажатии кнопки SPAS индикатор системы помощи при парковке включается автоматически, при этом активируется сама система. Система автоматически отключается при движении со скоростью выше 40 км/ч (24,8 миль/ч).

- Если скорость автомобиля превышает 10 км/ч (6,2 мили/ч), система помощи при парковке не будет работать.
- При движении со скоростью менее 10 км/ч (6,2 миль/ч) регистрируемое расстояние при движении вперед составляет примерно 100 см (39,4 дюйма).
- При одновременном обнаружении более двух объектов первым распознается ближайший объект.

* К СВЕДЕНИЮ

Включенная система может не обнаруживать объекты на расстоянии менее 25 см.

Типы предупреждающих звуковых сигналов и индикаторов

 : с предупредительным звуковым сигналом

Расстояние от объекта		Предупреждающий индикатор		Предупредительный звуковой сигнал
		При движении передним ходом	При движении задним ходом	
100см~61см	Переднее		-	Время от времени включается зуммер
120см~61см	Заднее	-		Время от времени включается зуммер
60см~31см	Переднее			Часто включается зуммер
	Заднее	-		Часто включается зуммер
30см	Переднее			Непрерывно звучит зуммер
	Заднее	-		Непрерывно звучит зуммер

* К СВЕДЕНИЮ

- Индикатор и звуковой сигнал могут отличаться от указанного на рисунке в зависимости от типа объектов и состояния датчиков.
- Не промывайте датчик автомобиля водой под высоким давлением.

 **ВНИМАНИЕ**

- *Данная система может регистрировать объекты только в пределах диапазона действия датчиков.*

Она не может регистрировать объекты в других областях, где не установлены датчики. Кроме того, датчики могут не регистрировать небольшие или тонкие объекты, такие как столбики, или объекты, расположенные между датчиками.

Прежде чем двигаться задним ходом, всегда визуально проверяйте предметы позади автомобиля.

- *Информируйте всех потенциальных водителей автомобиля, которые могут недостаточно знать особенности системы, о ее возможностях и ограничениях.*

Условия нарушения работоспособности системы помощи при парковке**Условия неправильного функционирования системы помощи при парковке:**

1. Обледенение датчика. (после оттаивания датчика работоспособность системы восстанавливается.)
2. Закрытие датчика посторонним материалом (например, снегом или водой) или блокировка крышки датчика. (после очистки датчика работоспособность системы восстанавливается.)
3. Попадание на датчик постороннего материала (например, снега или воды). (после очистки датчика диапазон обнаружения объектов восстанавливается.)
4. Кнопка системы помощи при парковке находится в выключенном положении.

Условия отказа системы помощи при парковке:

1. Движение по неровным поверхностям, таким как грунтовые дороги, щебень, ухабы или уклоны.
2. Наличие поблизости источников сильного звука, таких как автомобильные сирены, громкие мотоциклетные двигатели, срабатывание пневматических тормозов грузовиков, создающих помехи для датчиков системы.
3. Сильный дождь или водяные брызги.
4. Наличие поблизости радиопередатчиков или мобильных телефонов.
5. Покрытие датчиков снегом.

Характеристики автомобиля

Условия, при которых возможно уменьшение диапазона обнаружения объектов:

1. Слишком высокая или слишком низкая температура окружающей среды.
2. Необнаруживаемые объекты диаметром менее 14 см и длиной менее 1 м.

Объекты, которые могут не распознаваться датчиками:

1. Острые или тонкие объекты, такие как тросы, цепи или небольшие стойки.
2. Объекты, поглощающие излучение датчика, такие как одежда, губчатые материалы или снег.

*** К СВЕДЕНИЮ**

1. В зависимости от скорости и формы обнаруженных объектов, предупреждающий звуковой сигнал может быть нерегулярным.
2. Изменение высоты бампера или положения датчика может привести к отказу системы помощи при парковке. На характеристики датчиков может также повлиять самостоятельная установка какого-либо дополнительного оборудования или аксессуаров.
3. Система может не обнаружить объекты, находящиеся на расстоянии менее 30 см от датчика, или неправильно определить расстояние до них. Будьте осторожны.
4. Покрытие датчика снегом или водой, а также обледенение могут привести к его отказу. Для восстановления работоспособности следует протереть датчик мягкой тканью.
5. Запрещается толкать, скрести или ударять датчик какими-либо твердыми предметами, способными повредить его поверхность. Эти действия могут вывести датчик из строя.

*** К СВЕДЕНИЮ**

Данная система способна обнаруживать только те объекты, которые находятся в зоне действия датчиков, и не может обнаруживать объекты там, где датчиков нет. Кроме того, могут быть пропущены небольшие или тонкие объекты, расположенные между датчиками. Перед началом маневра всегда проверяйте обстановку перед автомобилем и сзади его визуальным образом. Информировать всех потенциальных водителей автомобиля, которые могут недостаточно знать особенности системы, о ее возможностях и ограничениях.

⚠ ОСТОРОЖНО

Будьте очень бдительны, когда маневр выполняется вблизи каких-либо объектов, например, пешеходов. Максимальное внимание требуется, если поблизости находятся дети. Имейте в виду, что некоторые типы объектов могут не обнаруживаться датчиками. Это связано с особенностями материала или размеров объекта, а также с расстоянием до него. Все перечисленные факторы способны ограничить эффективность датчиков. Чтобы убедиться в отсутствии препятствий, перед началом маневра в любом направлении всегда проверяйте обстановку перед автомобилем и сзади его визуальным образом.

Самодиагностика

При перемещении рычага переключения передач в положение R (задний ход) и возникновении одной или более из указанных ниже ситуаций возможно наличие неисправности системы помощи при парковке.

- Нет звукового предупредительного сигнала или он имеет непостоянный характер.

- Отображается  (при наличии) (мигает)

В этом случае рекомендуем обратиться к авторизованному дилеру Kia для проверки системы.

⚠ ОСТОРОЖНО

Гарантия на новый автомобиль не распространяется на происшествия, повлекшие за собой повреждение автомобиля или травмирование людей, если они связаны с использованием системы помощи при парковке. Будьте всегда внимательны и управляйте автомобилем безопасным образом.

Характеристики автомобиля

ИНТЕЛЛЕКТУАЛЬНАЯ СИСТЕМА ПОМОЩИ ПРИ ПАРКОВКЕ (SPAS) (ПРИ НАЛИЧИИ)

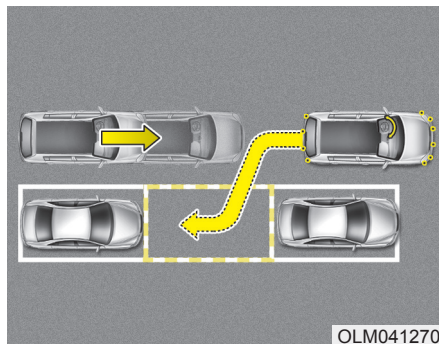

Интеллектуальная система помощи при парковке использует специальные датчики и помогает водителям в виде измерения расстояний для параллельной парковки, полуавтоматического управления рулевым колесом и отображения указаний на ЖК-дисплее.

* К СВЕДЕНИЮ

- Автомобиль не останавливается при попадании пешеходов или других объектов на своем пути, поэтому водителю необходимо контролировать его маневры.
- Применять эту систему допускается только на стоянках и местах, предназначенных для парковки.
- Система не работает в случаях, когда перед выбранным местом парковки нет никаких других транспортных средств, а также при диагональной парковке.
- После завершения парковки с использованием этой системы автомобиль может оказаться не точно в намеченном месте. Например, расстояние между вашим автомобилем и стеной может отличаться от желаемого.
- Если ситуация требует ручной парковки, выключите систему и припаркуйтесь вручную.
- При активации интеллектуальной системы помощи при парковке включается предупредительный звуковой сигнал системы помощи при парковке передним и задним ходом.

(продолжение)

(продолжение)

- Если по завершении поиска места парковки интеллектуальной системой помощи при парковке выключить систему помощи при парковке нажатием кнопки в положение OFF, интеллектуальная система тоже выключается.

⚠ ОСТОРОЖНО

- Интеллектуальная система помощи при парковке может рассматриваться только в качестве вспомогательной функции. Водитель обязан следить за объектами спереди и сзади автомобиля. **Ф у н к ц и о н а л ь н о с т ь интеллектуальной системы помощи при парковке может зависеть от множества факторов и окружающих условий, поэтому ответственность всегда несет водитель.**
- При неправильно отрегулированных колесах система может работать нештатным образом. Обратитесь к авторизованному дилеру Kia для проверки автомобиля.

(продолжение)

(продолжение)

- При использовании шин или колес с размером, отличным от рекомендованных дилером Kia, система может функционировать нештатным образом. Всегда используйте шины и колеса одного размера.
- Если используется дополнительная рамка на номерном знаке, тогда интеллектуальные системы помощи при парковке может генерировать несоответствующий звук предупреждения.

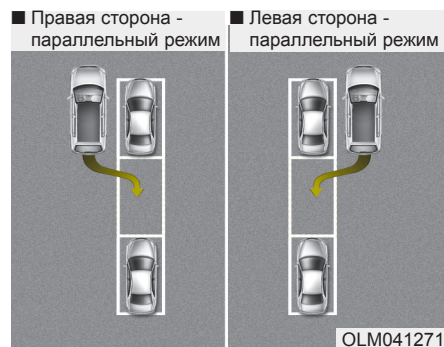
**Необходимые условия для работы системы**

Система припаркует автомобиль в середине места парковки или позади припаркованного транспортного средства.

Используйте эту систему только при выполнении всех перечисленных ниже условий.

- Места парковки расположены вдоль прямой линии.
- Требуется припарковать автомобиль параллельно.
- На выбранном месте парковки уже имеются припаркованные транспортные средства.
- Для перемещения автомобиля достаточно места.

Условия, при которых система не работает

Запрещается использовать интеллектуальную систему помощи при парковке в приведенных ниже условиях.

- Места парковки расположены вдоль изогнутой линии.
- Имеется уклон.
- Перевозка груза, выступающего по длине или ширине за пределы автомобиля.
- Диагональная парковка.
- В месте парковки имеется мусор, трава или барьеры.
- Сильный снегопад или дождь.
- Наличие вертикальной стойки вблизи линии парковки.
- Неровность дороги.
- Наличие противоскользящих цепей или установленного запасного колеса.
- Давление в шинах ниже или выше номинального.
- К автомобилю подсоединен прицеп.
- Скользящая или неровная дорога.
- На месте парковки имеются большие транспортные средства, такие как автобусы или грузовые автомобили.
- Попадание на датчик постороннего материала (например, снега или воды).

Характеристики автомобиля

- Обледенение датчика.
- Наличие припаркованных мотоциклов или велосипедов.
- Наличие поблизости мусорной урны или другого препятствия.
- Сильный ветер.
- Размер установленных колес отличается от рекомендованного.
- Неправильно отрегулированы колеса.
- Поблизости находится куст или другие растения.
- Дополнительные принадлежности, установленные в зоне обнаружения датчиков (держатель номерного знака, например)
- Транспортное средство сильно наклонялось на одну сторону
- Сильный солнечный свет или очень холодная погода
- Влияние ультразвуковых сигналов от других транспортных средств. Таких как звук звуковых сигналов других транспортных средств, шум двигателя мотоцикла, шум пневматического тормоза тяжелых транспортных средств и работа системы помощи при парковке другого транспортного средства.

⚠ ОСТОРОЖНО

Использование интеллектуальной системы помощи при парковке в приведенных ниже условиях может привести к неожиданным результатам, в том числе к серьезному дорожно-транспортному происшествию.

1. Парковка на уклонах

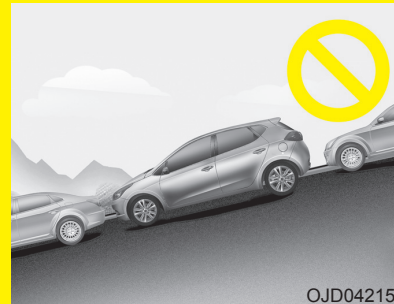

OJD042156

В процессе парковки на уклоне водитель должен использовать педали акселератора и тормоза. Если водитель неуверенно управляет педалями акселератора и тормоза, может произойти дорожно-транспортное происшествие.

(продолжение)

(продолжение)

2. Парковка в снегопад



OJD042157

Снег может нарушить работу датчиков. Система может выключиться, если дорожное покрытие на месте парковки окажется скользким. Кроме того, если водитель неуверенно управляет педалями акселератора и тормоза, может произойти дорожно-транспортное происшествие.

(продолжение)

(продолжение)

3. Парковка на узкой дороге

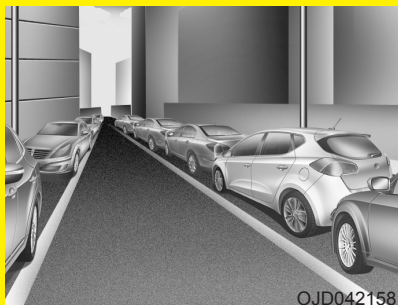

OJD042158

В случае недостаточно пространства по ширине система может не выполнять поиск мест парковки. Однако даже если система работает, всегда будьте внимательны.

(продолжение)

(продолжение)

4. Диагональная парковка

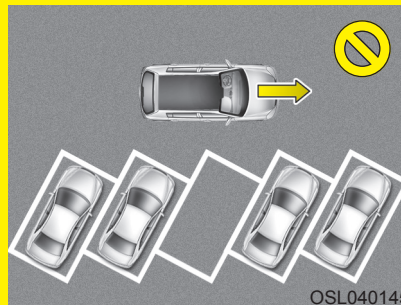

OSL040145

Данная система является вспомогательной и рассчитана на параллельную парковку. Парковка по диагонали к проезду не предусмотрена. Даже если для автомобиля достаточно места, не используйте интеллектуальную систему помощи при парковке, Система будет пытаться припарковать автомобиль по методике параллельной парковки.

(продолжение)

(продолжение)

5. Парковка на неровной дороге



OJD042159

При парковке на неровной дороге водителю необходимо использовать надлежащим образом педали (сцепления, акселератора или тормоза). В противном случае система может выключиться при пробуксовывании колес и создается опасность дорожно-транспортного происшествия.

(продолжение)

Характеристики автомобиля

(продолжение)

6. Парковка за грузовым автомобилем

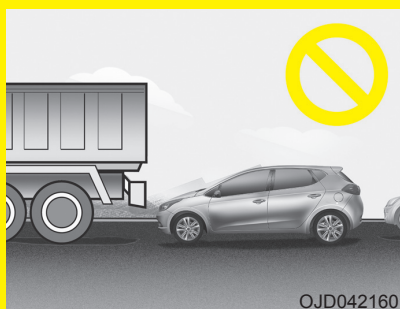

Использование системы для парковки за более высоким транспортным средством, чем ваше, может привести к дорожно-транспортному происшествию. Например, за автобусом, грузовым автомобилем и т. п.

(продолжение)

(продолжение)

7. Наличие препятствий на месте парковки

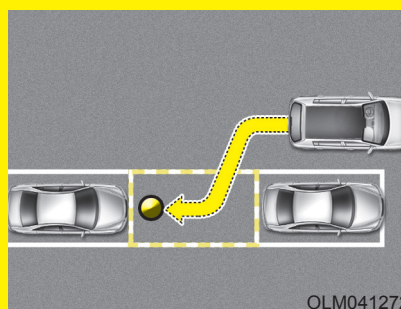

Система может выбрать место парковки даже при наличии препятствий на нем. Продолжение парковки с использованием системы может привести к дорожно-транспортному происшествию.

Не полагайтесь исключительно на интеллектуальную систему помощи при парковке.

Порядок работы с системой

1. Активируйте интеллектуальную систему помощи при парковке.
2. Выберите режим помощи при парковке.
3. Поиск места парковки (медленно перемещайтесь вперед).
4. Завершение поиска (автоматического поиска с использованием датчика).
5. Управление рулевым колесом.
 - (1) Включайте передачи в соответствии с указаниями на ЖК-дисплее.
 - (2) Двигайтесь медленно, используя педаль тормоза.
6. Завершение использования интеллектуальной системы помощи при парковке.
7. При необходимости вручную скорректируйте положение автомобиля.

* К СВЕДЕНИЮ

- Перед включением системы убедитесь, что обстановка отвечает условиям ее использования.
- Для вашей собственной безопасности всегда используйте педаль тормоза, за исключением движения.

Характеристики автомобиля

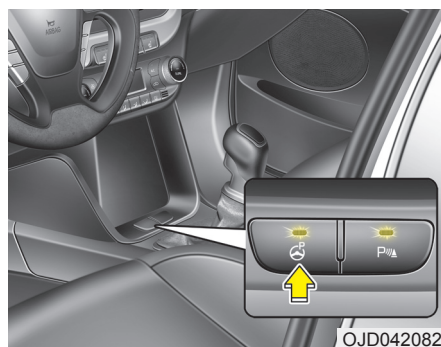

1. Активируйте интеллектуальную систему помощи при парковке.

- Нажмите кнопку интеллектуальной системы помощи при парковке (загорится индикатор кнопки).
- Активируется система помощи при парковке (загорится индикатор кнопки). При обнаружении препятствия подается предупреждающий звуковой сигнал.
- Для выключения системы нажмите кнопку интеллектуальной системы помощи при парковке еще раз и удерживайте ее не менее 2 с.
- При включении зажигания интеллектуальная система помощи при парковке по умолчанию выключена.

■ Правая сторона - параллельный режим ■ Левая сторона - параллельный режим

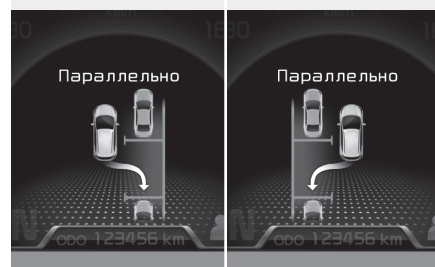

OJD042219RU/OJD042216RU

2. Выберите режим помощи при парковке.

- Выберите режим помощи при парковке нажатием кнопки интеллектуальной системы помощи при парковке. Для этого рычаг переключения передач должен находиться в положении "N" (Нейтраль) или "D" (Движение) при нажатой педали тормоза.
- При активации интеллектуальной системы помощи при парковке автоматически выбирается режим параллельной парковки справа.
- Для выбора режима параллельной парковки слева нажмите кнопку интеллектуальной системы помощи при парковке еще раз.
- Если нажать эту кнопку еще раз, система выключится.

■ Правая сторона - параллельный режим ■ Левая сторона - параллельный режим



OJD042220RU/OJD042217RU

3. Поиск места парковки.

- Медленно двигайтесь вперед на расстоянии 50~150 см (19,6~59,0 дюйма) от припаркованных транспортных средств. Будет производиться поиск места парковки с использованием боковых датчиков.
- Если скорость автомобиля превышает 30 км/ч (18,6 мили/ч), отобразится сообщение о необходимости снизить скорость.
- В случае превышения скорости 40 км/ч (24,8 мили/ч) система выключится.

Характеристики автомобиля

* К СВЕДЕНИЮ

- Если вокруг много других транспортных средств, включите огни аварийной сигнализации.
- На небольших автостоянках медленно подъезьте к месту парковки.
- Поиск места парковки завершится только при обнаружении места достаточного большого для парковки вашего автомобиля.

* К СВЕДЕНИЮ

- В процессе поиска места парковки система может не обнаружить его в случае отсутствия припаркованных автомобилей, освобождения места парковки после его проезда или перед его проездом.
- Система может работать нештатным образом в следующих случаях:
 - (1) обледенение датчиков;
 - (2) загрязнение датчиков;
 - (3) сильный снегопад или дождь;
 - (4) наличие поблизости вертикальной стойки или другого предмета.

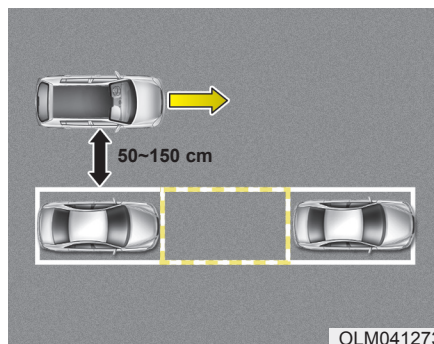

* К СВЕДЕНИЮ

Медленно двигайтесь вперед на расстоянии 50~150 см (19,6~59,0 дюйма) от припаркованных транспортных средств. Несоблюдение этого расстояния может привести к невозможности поиска места парковки.

⚠ ВНИМАНИЕ

После завершения поиска места парковки продолжайте использовать систему, следя за окружающей обстановкой.

■ Правая сторона - параллельный режим
■ Левая сторона - параллельный режим

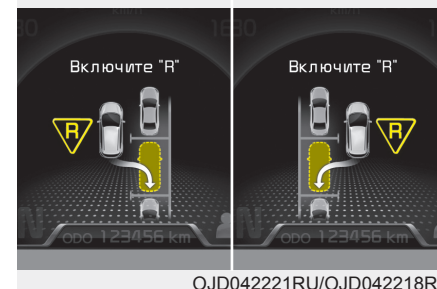

4. Завершение поиска.

Если во время движения вперед будет выбрано подходящее место парковки, подается звуковой сигнал и отображается следующее сообщение. "Stop the vehicle and shift to the R (Reverse) position." (Остановитесь и установите рычаг переключения передач в положение "R" (Задний ход)).

⚠ ВНИМАНИЕ

- *Всегда двигайтесь медленно, используя педаль тормоза.*
- *Если место парковки окажется недостаточным, систему можно выключить на этапе управления рулевым колесом. Не пытайтесь припарковать автомобиль, если места для парковки недостаточно.*

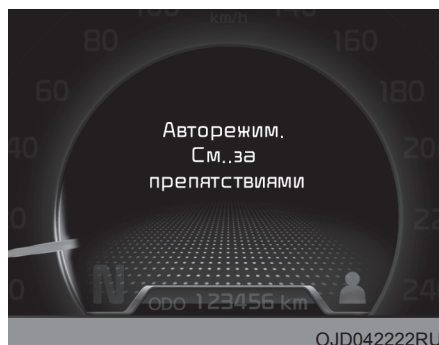

5. Управление рулевым колесом.

- После установки рычага переключения передач в положение "R" (Задний ход) отобразится следующее сообщение. "The steering wheel will be controlled automatically." (Включается автоматическое управление рулевым колесом.)
- Система выключается, если в процессе автоматического управления рулевым колесом крепко удерживать его.
- Система выключается при превышении скорости 7 км/ч (4,3 мили/ч).

⚠ ОСТОРОЖНО
В процессе автоматического управления рулевым колесом не просовывайте руки внутрь него.

⚠ ВНИМАНИЕ

- *Всегда двигайтесь медленно, используя педаль тормоза.*
- *Перед началом движения всегда проверяйте обстановку вокруг автомобиля на предмет отсутствия препятствий.*
- *Если автомобиль не двигается даже при отпущенной педали тормоза, прежде чем нажать педаль акселератора, проверьте окружающую обстановку. Не превышайте скорость 7 км/ч (4,3 мили/ч).*

* К СВЕДЕНИЮ

- В случае невыполнения отображаемых указаний у вас может не получиться припарковаться. Тем не менее в случае подачи звукового сигнала системы помощи при парковке (при расстоянии до препятствия не более 30 см сигнал будет непрерывным) медленно отъездыте в противоположном от препятствия направлении, предварительно проверив окружающую обстановку.
- В случае подачи звукового сигнала системы помощи при парковке (при расстоянии до препятствия не более 30 см сигнал будет непрерывным), означающем наличие препятствия вблизи вашего автомобиля, перед началом движения всегда проверяйте окружающую обстановку.

Характеристики автомобиля

Выключение системы в процессе парковки

Нажмите кнопку интеллектуальной системы помощи при парковке или поверните рулевое колесо влево или вправо.



OJD042224RU/OJD042225RU/OJD042223RU/OJD042225RU

Переключение передач в процессе управления рулевым колесом

Если приведенное выше сообщение отображается и подается звуковой сигнал, включите подходящую передачу и двигайтесь, нажимая педаль тормоза.

⚠ ВНИМАНИЕ
Всегда проверьте **окружающую обстановку перед тем, как отпустить педаль тормоза.**

⚠ ОСТОРОЖНО
В процессе парковки всегда следите за другими транспортными средствами и пешеходами.



6. *Завершение использования интеллектуальной системы помощи при парковке.*

Завершите парковку в соответствии с указаниями на ЖК-дисплее. При необходимости завершите парковку, вручную управляя рулевым колесом.

*** К СВЕДЕНИЮ**

В процессе парковки необходимо удерживать нажатой педаль тормоза.

Система может выключиться в следующих случаях:

- Игнорирование указания о переключении передачи и движение на расстоянии примерно 150 см (59 дюймов).
- Одновременная подача звукового сигнала системы помощи при парковке (при расстоянии до препятствия не более 30 см сигнал будет непрерывным).
- Прошло 6 минут с момента активизации интеллектуальной системы помощи при парковке.
- В процессе поиска места парковки рычаг переключения передач установлен в положение "P" (Парковка) или "R" (Задний ход).

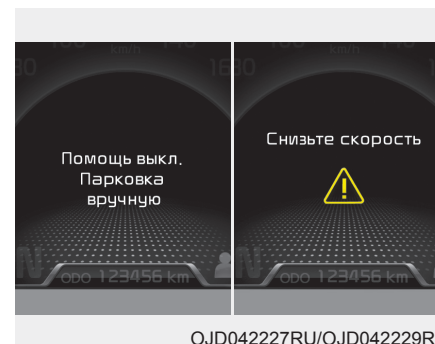

Дополнительные инструкции (сообщения)

В процессе работы интеллектуальной системы помощи при парковке может отобразиться сообщение, не зависящее от порядка парковки. Отображаемые сообщения зависят от обстоятельств. В процессе парковки с использованием интеллектуальной системы помощи при парковке выполняйте отображаемые инструкции.

Характеристики автомобиля

* К СВЕДЕНИЮ

- Ниже приведены условия, при которых система выключается. Припаркуйте автомобиль вручную.

1. Поиск места парковки.

- Включение системы ABS/ESC
- Превышение скорости 40 км/ч (24,8 мили/ч)
- Нажатие кнопки интеллектуальной системы помощи при парковке (при работающей системе помощи при парковке)
- Перемещение рычага переключения передач в положение "R" (Задний ход)

2. Управление рулевым колесом.

- Включение системы ABS/ESC
- Превышение скорости 7 км/ч (4,3 мили/ч)
- Нажатие кнопки интеллектуальной системы помощи при парковке (при работающей системе помощи при парковке)
- Перемещение рычага переключения передач в положение "D" (Движение) до въезда на место парковки
- Крепкое удержание рулевого колеса

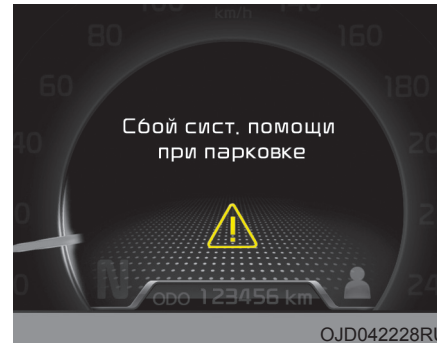

Нештатная работа системы

- Если система неисправна, при ее включении отобразится приведенное выше сообщение. Кроме того, не загорится индикатор на кнопке и прозвучит трехкратный звуковой сигнал.
- Если неисправна только интеллектуальная система помощи при парковке, через 2 с включится система помощи при парковке. При обнаружении каких-либо проблем необходимо как можно быстрее обратиться к авторизованному дилеру Kia для проверки системы.

КАМЕРА ЗАДНЕГО ВИДА (ПРИ НАЛИЧИИ)

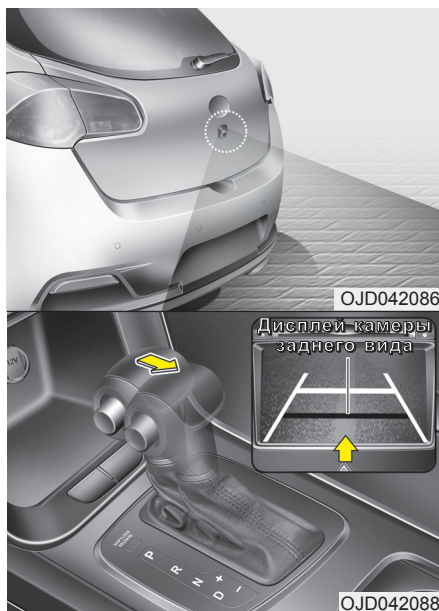

* Фактический внешний вид багажного отделения автомобиля может отличаться от показанного на рисунке.

Система контроля мертвой зоны видимости перед автомобилем представляет собой вспомогательную систему, которая предназначена для вывода изображения мертвой зоны видимости перед автомобилем на экран аудиовизуального монитора.

Эта вспомогательная система служит для передачи изображения обстановки позади движущегося задним ходом транспортного средства на монитор навигатора.

⚠ ОСТОРОЖНО

- Эта система является вспомогательной. Водитель обязан всегда проверять участок вокруг автомобиля перед началом движения, поскольку часть мертвой зоны невозможно увидеть даже с помощью камеры.
- Всегда содержите объектив камеры в чистоте. В случае попадания на объектив посторонних веществ нормальная работа камеры может быть нарушена.

* Для более подробной информации обратитесь к инструкции для навигационной системы

Характеристики автомобиля

ОГНИ АВАРИЙНОЙ СИГНАЛИЗАЦИИ



Система световой аварийной сигнализации должна использоваться всегда при остановке автомобиля в небезопасном месте. Во время аварийной остановки следует сместиться с проезжей части как можно дальше.

Включение световой аварийной сигнализации производится нажатием на соответствующую кнопку. В результате начинают мигать все указатели поворота. Система аварийной сигнализации работает, даже если в замке зажигания нет ключа.

Для выключения аварийной сигнализации надо еще раз нажать на соответствующую кнопку.

Характеристики автомобиля

ОСВЕЩЕНИЕ

Функция экономии энергии АКБ

- Эта функция предназначена для предотвращения разряда АКБ. Система автоматически выключает габаритные огни при извлечении ключа зажигания (в случае электронного ключа останавливается двигатель) и открывает дверь водителя.
- В случае ночной остановки на обочине дороги эта функция автоматически выключает габаритные огни. Если требуется, чтобы световые приборы горели при извлеченном ключе зажигания, выполните следующие действия:
 - 1) Откройте дверь водителя.
 - 2) Выключите и включите габаритные огни переключателем света на рулевой колонке.

Функция задержки отключения фар (при наличии)

Фары (и/или габаритные огни) остаются включенными в течение некоторого времени (тип А: 20 минут, тип В: 5 минут) после извлечения ключа зажигания или его установки в положение АСС или LOCK. Однако если открыть и снова закрыть дверь водителя, фары выключатся через 15 секунд.

Фары можно выключить двойным нажатием кнопки блокировки на передатчике (или электронном ключе) или поворотом переключателя света в выключенное положение из положения фар или автоматического освещения. Функцию задержки отключения фар можно активировать и деактивировать. См. пункт «Настройки пользов.» в этом разделе.

ВНИМАНИЕ

В случае выхода водителя через другую дверь (кроме двери водителя), не сработает функция экономии АКБ, и система освещения фарами пути в дом не выключится автоматически. Поэтому такое действие может привести к разряду АКБ. Покидая автомобиль таким образом, обязательно выключите фары вручную.

Функция приветствия светом фар (при наличии)

Если выключатель фар находится в положении ON или AUTO, а все двери (и крышка багажника) закрыты и заблокированы, при нажатии кнопки разблокирования на передатчике (или электронном ключе) фары загорятся примерно на 15 с.

Если выключатель фар находится в положении AUTO, данная функция работает только ночью.

Если в этот период на передатчике (или электронном ключе) нажать кнопку разблокировки (повторно) или блокировки дверей, фары погаснут немедленно.

Функцию приветствия светом фар можно активировать и деактивировать. См. пункт «Настройки пользов.» в этом разделе.

* К СВЕДЕНИЮ

При включенных фарах можно включить передние противотуманные фары и габаритные огни. В этом случае рекомендуется проверить систему у авторизованного дилера Kia.

Стационарная лампа освещения на поворотах (при наличии)

При выполнении поворота, для обеспечения лучшего обзора и безопасности, автоматически включаются лампы статического активного освещения на поворотах. Система работает автоматически следующим образом:

- При скорости автомобиля ниже 10 км/ч и угле поворота рулевого колеса примерно 80 градусов.
- При скорости автомобиля выше 10 км/ч и угле поворота рулевого колеса примерно 35 градусов.
- При неподвижном автомобиле.
- При движении задним ходом при удовлетворении одного из упомянутых выше условий будут включаться интеллектуальные указатели поворота другой стороны.

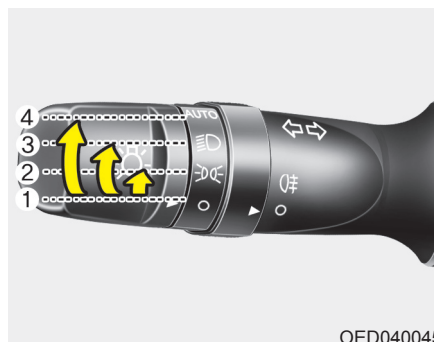

OED040045

Управление светом

В переключателе света имеются положения фар и габаритных огней.

Для управления световыми приборами поверните ручку на конце рукоятки управления в одно из следующих положений:

- (1) OFF
- (2) Габаритные огни
- (3) Фары
- (4) Автоматическое освещение (при наличии)



OED040046

Положение габаритных огней (Σ00Σ)

Если переключатель света находится в положении габаритных огней, горят задние фонари, габаритные огни, подсветка номерного знака и индикаторы на панели приборов.

Характеристики автомобиля



OED040800

Положение фар (☞)

Если переключатель света находится в положении фар, горят фары, задние фонари, габаритные огни, подсветка номерного знака и индикаторы на панели приборов.

* К СВЕДЕНИЮ

Для включения фар выключатель зажигания должен находиться в положении "ON".

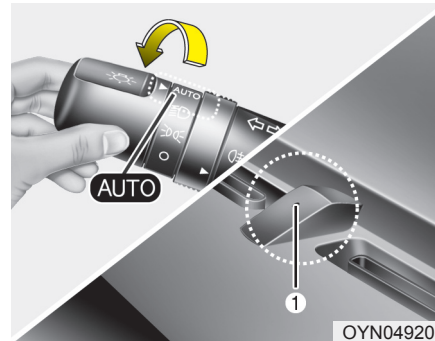

OYN049201

Автоматическое освещение / положение AFLS (при наличии)

Если переключатель света находится при работающем двигателе в положении AUTO, фары и задние фонари будут включаться и выключаться автоматически, в зависимости от освещенности дороги. Если на автомобиле имеется адаптивная система коррекции фар (AFLS), она будет также работать при включенных фарах.

⚠ ВНИМАНИЕ

- *Никогда не закрывайте датчик (1), находящийся на приборной панели. Это обеспечит лучшую работу системы автоматического управления осветительными приборами.*
- *Не используйте для чистки датчика средство для мойки стекла. Оно может создавать тонкую пленку, искажающую работу датчика.*
- *Если ветровое стекло затонировано или имеет другие типы покрытия, система LDWS может не работать надлежащим образом.*



Включение дальнего света

1. Переведите переключатель света в положение фар.
2. Толкните рукоятку от себя.

- При включении дальнего света фар загорится их индикатор.
- Для предупреждения разряда АКБ не оставляйте фары включенными в течение длительного времени при неработающем двигателе.

⚠ ОСТОРОЖНО

Не используйте дальний свет фар во время движения в потоке машин. Использование дальнего света фар может помешать другим водителям следить за дорогой.



Мигание фарами

Потяните рычаг на себя. Если рычаг отпустить, он вернется в исходное положение. Чтобы помигать фарами, их не требуется включать (выключателем).

Характеристики автомобиля

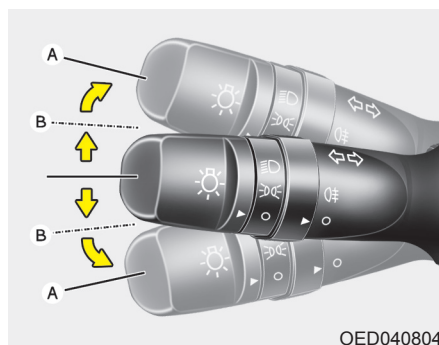

Указатели поворота и перестроения

Указатели поворота работают только при включенном зажигании. Указатели поворота включаются переводом рычага вверх или вниз (А). Зеленая стрелка на приборной панели указывает на включение указателя поворота.

Они автоматически выключаются после завершения поворота. Если стрелка продолжает мигать после завершения поворота, вручную верните рычаг в нейтральное положение (ВЫКЛ).

Для включения сигнала перестроения слегка сместите рычаг сигнала поворота и удерживайте его в положении (В). Если рычаг отпустить, он вернется в нейтральное (ВЫКЛ) положение.

Если стрелка постоянно горит, не мигает или мигает необычно, то возможно перегорела лампа указателя поворота и ее требуется заменить.

Функция включения сигнала перестроения одним касанием (при наличии)

Для активации функции перестроения слегка переместите рычаг указателей поворота и затем отпустите его. Указатели перестроения мигнут три раза.

Отключить функцию включения сигнала перестроения одним касанием можно через параметр «Auto triple turn» (троекратное мигание указателей поворота при однократном нажатии переключателя указателей поворота) в меню «User setting» (Пользовательские настройки). См. «Пользовательские настройки» в главе 4.

* К СВЕДЕНИЮ

Слишком частое или слишком редкое мигание индикатора может свидетельствовать о перегорании лампы или плохом контакте в цепи.

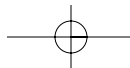

Характеристики автомобиля



OYN049200

Передние противотуманные фары (при наличии)

Противотуманные фары используются для обеспечения лучшей видимости в условиях снижения видимости из-за тумана, дождя или снега. Противотуманные фары включаются выключателем противотуманных фар (1), который включается после включения парковочных огней.

Для выключения противотуманных фар нужно перевести выключатель (1) в положение О (Выкл).

⚠ ВНИМАНИЕ

Во время работы противотуманные фары потребляют большое количество электроэнергии. Используйте их только в условиях плохой видимости во избежание возможного разряда аккумуляторной батареи и плохой работы генератора.



OED040806



OAM049046L

Задний противотуманный фонарь

Чтобы включить задние противотуманные фонари, поверните выключатель (1) заднего противотуманного фонаря в положение ВКЛ, когда передние фары включены.

Для включения задних противотуманных фар при включенном (ON) переключателе передних противотуманных фар (при наличии) переведите переключатель основных фар в положение СТОЯНОЧНЫЕ ОГНИ (PARKLIGHT) и затем переведите переключатель задних противотуманных фар в положение ВКЛ (ON).

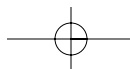

Характеристики автомобиля

Чтобы выключить задние противотуманные фары, поверните еще раз выключатель заднего противотуманного фонаря в положение ВКЛ.

Задний противотуманный фонарь расположен только на стороне водителя (для автомобилей с кузовом «универсал»).

Дневные ходовые огни (при наличии)

Дневные ходовые огни (DRL) делают транспортное средство более заметным днем для других участников движения. Дневные ходовые огни полезны в разных условиях, особенно во время восхода и перед закатом солнца.

Система дневных ходовых огней деактивируется в следующих случаях:

Тип А

- При включении фар (ближний свет) система светодиодных дневных ходовых огней включится с низкой интенсивностью
- Замкнут переключатель передних противотуманных фар.
- Двигатель не работает.

Тип В

- Включены передние фары (ближнего света).
- Замкнут переключатель передних противотуманных фар.
- Двигатель не работает.

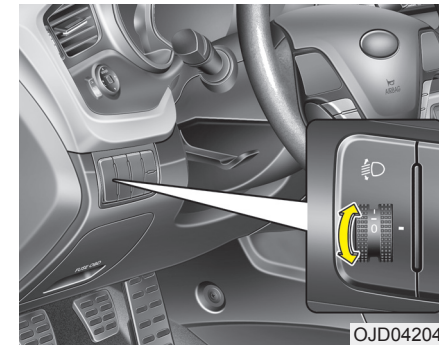

Корректор наклона фар (при наличии)

Ручной тип

Для регулировки угла наклона фар в зависимости от числа пассажиров и нагрузки автомобиля используйте корректор наклона передних фар.

Чем больше номер на переключателе корректора, тем сильнее наклонены фары. Необходимо поддерживать надлежащий угол наклона передних фар, чтобы не ослеплять других водителей.

Ниже перечислены примеры надлежащего положения корректора. Если загрузка автомобиля отличается от указанной ниже, выберите из списка такое положение корректора наклона фар, которое соответствует загрузке, наиболее близкой к действующей.

Загрузка автомобиля	Положение переключателя
Только водитель	0
Водитель + пассажир на переднем сиденье	0
Все пассажиры (включая водителя)	1
Все пассажиры (включая водителя) + Максимально допустимая загрузка	2
Водитель + максимально допустимая загрузка	3

Автоматический тип

Автоматически регулирует угол наклона фар в зависимости от количества пассажиров и веса груза в багажнике.

Обеспечивает надлежащий угол наклона фар в разных условиях.

⚠ ОСТОРОЖНО

Если корректор не работает надлежащим образом даже при наклоне автомобиля назад под действием веса пассажиров или фары дальнего света направлены слишком высоко или слишком низко, рекомендуем обратиться к авторизованному дилеру Kia для проверки системы.

Не пытайтесь проверить или заменить проводку самостоятельно.

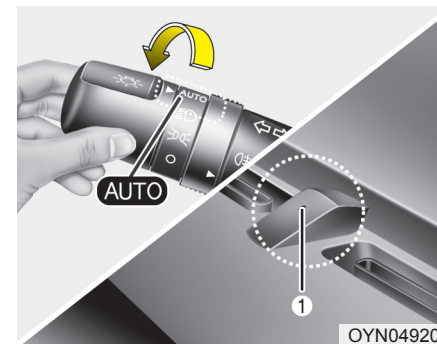

Адаптивная система передних осветительных приборов (AFSL) (при наличии)

Система AFSL обеспечивает более широкий обзор путем регулирования угла поворота и наклона фар на основании данных об угле поворота рулевого колеса и скорости.

Установите переключатель в положение "AUTO" при работающем двигателе. Система AFSL работает при включенных фарах. Для выключения системы AFSL установите переключатель в другое положение. После выключения системы AFSL регулирование угла поворота прекращается, а угла наклона продолжается непрерывно.

Характеристики автомобиля

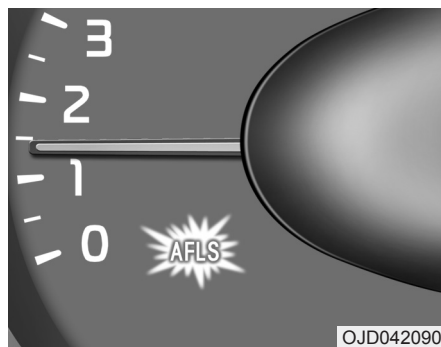

Этот индикатор загорается в случае неисправности системы AFLS.

Остановитесь в ближайшем безопасном месте и перезапустите двигатель. Если контрольная лампа продолжает гореть, рекомендуем обратиться к авторизованному дилеру Kia для проверки системы.

СТЕКЛООЧИСТИТЕЛИ И СТЕКЛООМЫВАТЕЛИ

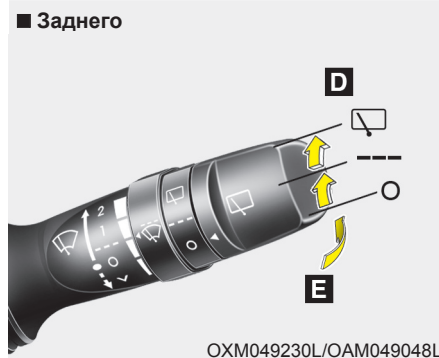
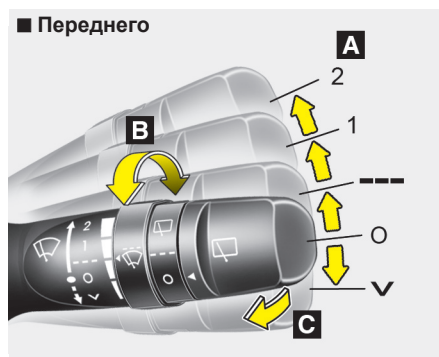

A : Управление скоростью работы стеклоочистителя (переднего)

- 2 – Высокая скорость стеклоочистителя
- 1 – Низкая скорость стеклоочистителя
- --- – Прерывистый режим
- AUTO* – Автоматическое управление работой очистителя
- O – Выкл
- V – Одиночный проход

B: Регулировка интервалов прерывистого режима работы стеклоочистителя

C: Омывание стекла с кратковременной очисткой (переднего)*

D: Управление работой стеклоочистителя и омывателя заднего стекла*

- □ – Непрерывная очистка
- --- – Прерывистый режим
- O – Выкл

E: Омывание стекла с кратковременной очисткой (заднего)*

* : при наличии

Стеклоочистители (переднего)

Стеклоочистители работают при включенном зажигании следующим образом.

V : Для однократного движения дворников переместить ручку в это положение и отпустить ее. Стеклоочистители будут работать непрерывно.

O : Стеклоочистители не работают.

--- : Стеклоочистители работают в прерывистом режиме с постоянной частотой. Используйте этот режим при морозящем дожде или в тумане. Для изменения частоты работы стеклоочистителей поверните ручку.

1 : Нормальная скорость перемещения стеклоочистителей

2 : Высокая скорость перемещения стеклоочистителей

* К СВЕДЕНИЮ

При наличии толстого слоя снега или льда на ветровом стекле перед использованием стеклоочистителей для обеспечения их работы в нормальном режиме включите обогреватель примерно на 10 минут или до тех пор, пока снег и/или лед не будут удалены. Если не удалить снег и (или) лед перед использованием стеклоочистителя и омывателя, это может привести к повреждению системы стеклоочистителя и омывателя

Характеристики автомобиля

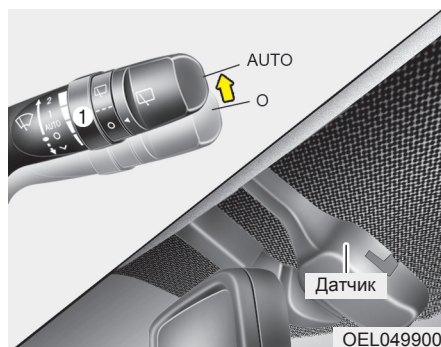

AUTO (автоматическое управление) (при наличии)

Датчик дождя, расположенный в верхней части ветрового стекла, определяет количество осадков и управляет частотой работы стеклоочистителей. Чем сильнее дождь, тем быстрее они работают. При прекращении дождя стеклоочистители останавливаются.

Для изменения частоты работы стеклоочистителей поверните ручку (1).

Если переключатель стеклоочистителя установлен на автоматический режим (AUTO), то при повороте ключа замка зажигания в положении ВКЛ стеклоочиститель выполнит один цикл, чтобы выполнить самопроверку системы. Установить дворники в отключенное положение, они не используются.

⚠ ВНИМАНИЕ

При включенном зажигании и переключателя управления стеклоочистителями в положении AUTO проявляйте осторожность в перечисленных ниже случаях во избежание получения травм рук или других частей тела:

- Не прикасайтесь к верхней части ветрового стекла в месте установки датчика дождя.
- Не протирайте верхнюю часть ветрового стекла влажной или мокрой тканью.
- Не давите на ветровое стекло.

⚠ ВНИМАНИЕ

Во время мытья автомобиля установить переключатель дворников в отключенное положение, чтобы остановить автоматическую работу дворников.

Стеклоочистители могут начать работать и получить повреждение в случае нахождения переключателя в положении AUTO при мойке автомобиля.

Не снимайте крышку датчика, расположенную в верхней части ветрового стекла со стороны пассажира. Это может привести к повреждению элементов системы, на которое не будет распространяться гарантия.

При запуске автомобиля зимой, установить переключатель дворников в отключенное положение. В противном случае стеклоочистители могут начать работать, и лед может повредить их щетки. Всегда полностью удаляйте снег и лед и включайте обогреватель перед началом работы стеклоочистителей.

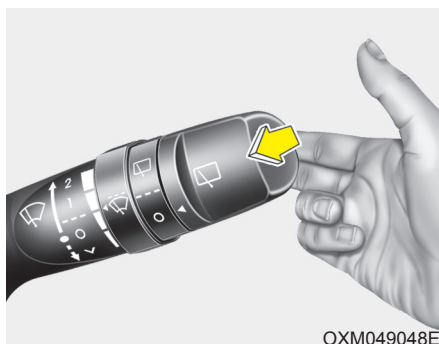
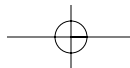

ОХМ049048Е

Стеклоомыватель ветрового стекла (переднего) (при наличии)

При нахождении рычага в положении О (Выкл) легко потяните его на себя для подачи жидкости на ветровое стекло и включения стеклоочистителей на 1 - 3 цикла работы.

Используйте эту функцию при загрязнении ветрового стекла.

Работа стеклоомывателя и стеклоочистителей будет продолжаться до тех пор, пока не будет отпущен рычаг.

Если стеклоомыватель не работает, проверьте уровень жидкости в его бачке. Если жидкости недостаточно, необходимо долить в бачок подходящую жидкость для стеклоомывателя ветрового стекла, не обладающую абразивными свойствами.

Горловина бачка стеклоомывателя находится в передней части отсека двигателя со стороны пассажира.

⚠ ВНИМАНИЕ

Для предотвращения возможного повреждения насоса стеклоомывателя ветрового стекла не включайте стеклоомыватель при отсутствии жидкости в его бачке.

⚠ ОСТОРОЖНО

Не пользуйтесь стеклоомывателем ветрового стекла при минусовой температуре без предварительного нагрева ветрового стекла при помощи обогревателя; водный раствор может замерзнуть при контакте с ветровым стеклом и ограничить обзор.

⚠ ВНИМАНИЕ

- Для предотвращения повреждения стеклоочистителей или ветрового стекла не включайте стеклоочистители, если ветровое стекло сухое.
- Для предотвращения повреждения щеток стеклоочистителей не допускайте их контакта с бензином, керосином, растворителем для краски или другими растворителями, и не используйте эти жидкости в непосредственной близости от щеток.
- Для предотвращения повреждения рычагов стеклоочистителей и других элементов не пытайтесь перемещать стеклоочистители вручную.

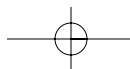

Характеристики автомобиля

Омыватель передних фар (при наличии)

Если имеется омыватель фар, он включается одновременно с омывателем ветрового стекла. Он будет работать когда переключатель света фар находится в первом или втором положении, а замок зажигания или кнопка пуска/остановки двигателя в положении ON.

Жидкость для стеклоомывателя будет распыляться на фары.

* К СВЕДЕНИЮ

Периодически проверяйте омыватели передних фар, чтобы убедиться, что жидкость правильно разбрызгивается на стекла фар.

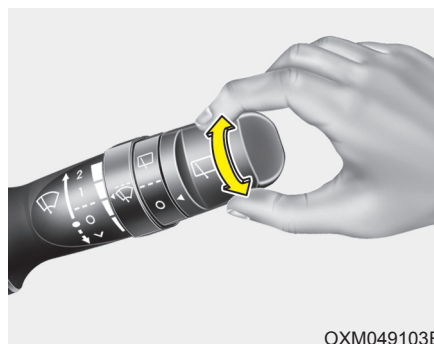

OXM049103E

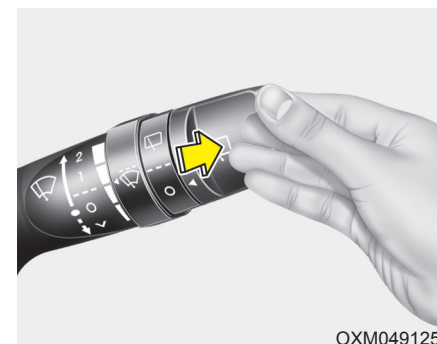

OXM049125L

Переключатель стеклоочистителя и стеклоомывателя заднего стекла (при наличии)

Включатель стеклоочистителя и стеклоомывателя заднего окна расположен на конце соответствующего рычага подрулевого переключателя. Поверните переключатель и выберите требуемый режим работы для включения стеклоочистителя и стеклоомывателя.

▽ - Режим (выбранный) работы стеклоочистителя

--- - Прерывистый режим

○ - Стеклоочиститель не работает

Нажмите подрулевой рычаг от себя для распыления жидкости через задний стеклоомыватель и включения задних стеклоочистителей на 1~3 цикла работы. Распыление жидкости стеклоомывателя и работа стеклоочистителя продолжается до тех пор, пока не отпущен подрулевой рычаг.

ОСВЕЩЕНИЕ САЛОНА

⚠ ВНИМАНИЕ

Не используйте световые приборы освещения салона в течение длительного времени при неработающем двигателе. Это может привести к ее повреждению.

⚠ ОСТОРОЖНО

Не используйте свет освещения салона во время вождения в темное время суток. Освещение в салоне может помешать обзору, это может привести к созданию аварийной ситуации.

Автоматическое отключение плафона освещения салона

- Если все входы закрыты, при запираании автомобиля с использованием передатчика или электронного ключа все плафоны освещения салона автоматически выключатся в течение нескольких секунд.
- Если после останова двигателя не совершать никаких управляющих воздействий, освещение выключится через 20 мин.

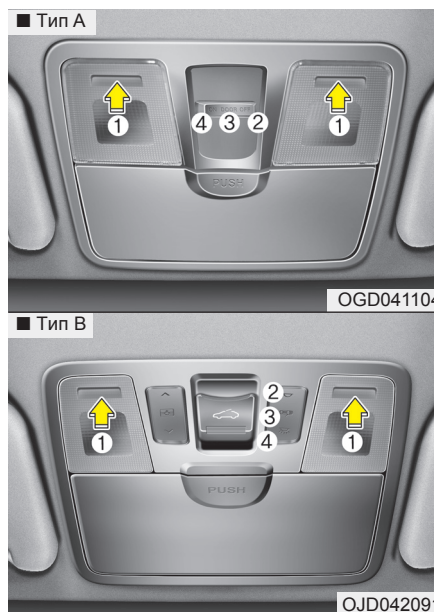

Лампа направленного освещения

Включение и выключение лампы направленного освещения осуществляется нажатием рассеивателя (1).

- ☾ /OFF (ВЫКЛ.) (2): Лампа выключается при открытии двери.

☾ /DOOR (ДВЕРЬ) (3):

- При открытии двери включается лампа направленного освещения. Примерно через 30 с после закрытия двери лампы гаснут.
- Лампа направленного освещения включается примерно на 30 с после разблокирования дверей передатчиком или электронным ключом, если после этого не открываются двери.
- Лампа направленного освещения горит примерно 20 минут при открытых дверях и ключе зажигания в положении ACC или LOCK/OFF.
- Лампа направленного освещения горит постоянно при открытой двери и включенном зажигании.
- Лампа направленного освещения гаснет сразу после включения зажигания или блокирования всех дверей.

- ☼ /ON (ВКЛ.) (4): Лампа направленного освещения остается постоянно включенной.

* К СВЕДЕНИЮ

Если включить лампу нажатием рассеивателя (1), она не будет отключаться даже если выключатель (2) находится в положении OFF.

Характеристики автомобиля

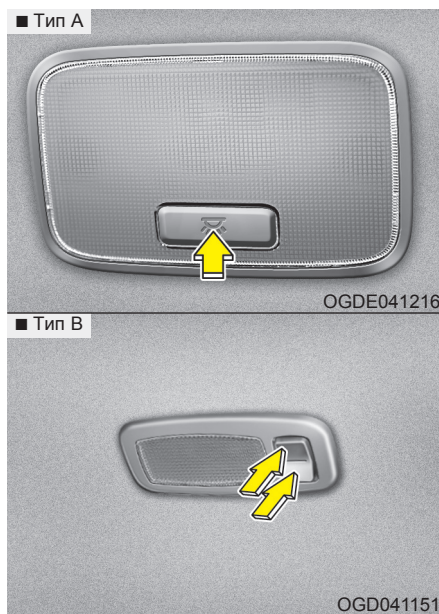

Плафон освещения салона

Тип А

Нажмите эту кнопку для включения или выключения лампы.

При включении лампы направленного освещения выключателем лампы направленного освещения загорается также и плафон освещения салона.

Тип В

Для включения плафона освещения салона нажмите выключатель ☀.

Для выключения плафона освещения салона нажмите выключатель ○.



Лампа зеркала в солнцезащитном козырьке (при наличии)

Нажмите этот выключатель для включения или выключения лампы.

- ☀ : При нажатии этой кнопки лампа загорается.
- : При нажатии этой кнопки лампа гаснет.

⚠ ВНИМАНИЕ - Лампа зеркала в солнцезащитном козырьке

Переключатель всегда должен быть установлен в положение «выключено», когда лампа зеркала заднего вида не используется. Если закрыть солнцезащитный козырек не выключая лампу, это может разрядить аккумуляторную батарею или повредить солнцезащитный козырек.

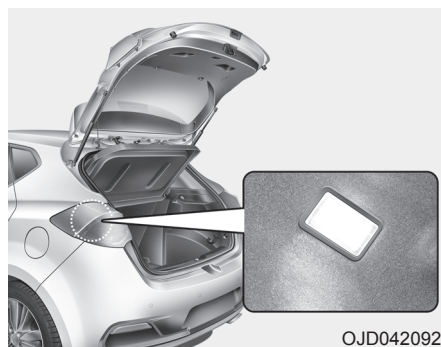

* Фактический внешний вид багажного отделения автомобиля может отличаться от показанного на рисунке.

Фонарь багажника

Лампа багажного отделения включается при открытии двери багажника.

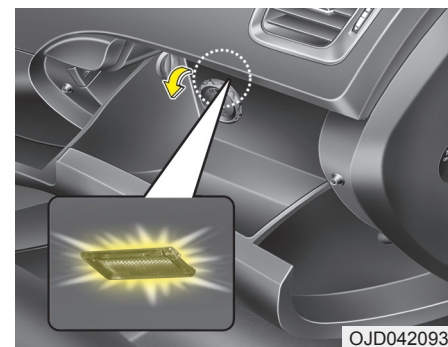

Лампа перчаточного ящика

Лампа перчаточного ящика включается при открытии ящика.

Характеристики автомобиля

СИСТЕМА ПРИВЕТСТВИЯ (ПРИ НАЛИЧИИ)

Приветствие светом фар

Когда фары (переключатель света в положении включения фар или AUTO) включены и все двери (и крышка багажника) закрыты и заблокированы, задние фонари, габаритные огни и фары включатся на 15 с, если будет выполнено любое из перечисленных ниже условий.

- Без системы электронного ключа
 - нажатие кнопки разблокировки дверей на передатчике.
- С системой электронного ключа
 - нажатие кнопки разблокировки дверей на электронном ключе.

Если в этот период на брелоке (или электронном ключе) нажать кнопку блокировки дверей, световые приборы погаснут немедленно.

Освещение салона

Если переключатель подсветки салона находится в положении DOOR (ДВЕРЬ) и все двери (и багажник) закрыты и заперты на замок, то плафон освещения салона включится на 30 секунд при выполнении любого из указанных ниже действий.

- Без системы электронного ключа
 - нажатие кнопки разблокировки дверей на передатчике.
- С системой электронного ключа
 - нажатие кнопки разблокировки дверей на электронном ключе.
 - нажатие кнопки на внешней ручке двери.

Если в этот период времени нажать кнопку блокировки дверей, эти световые приборы немедленно выключатся.

Фонарь подсветки выхода (при наличии)

Когда все двери закрыты и заблокированы, фонарь подсветки выхода загорается приблизительно на 15 с, если выполнено любое из перечисленных ниже условий.

- Без системы электронного ключа
 - нажатие кнопки разблокировки дверей на передатчике.
- С системой электронного ключа
 - нажатие кнопки разблокировки дверей на электронном ключе.
 - нажатие кнопки на внешней ручке двери.
 - приближение к автомобилю с электронным ключом.

Если в этот период времени нажать кнопку блокировки дверей, эти световые приборы немедленно выключатся.

ДЕФРОСТЕР**⚠ ВНИМАНИЕ**

Чтобы не повредить нити обогрева заднего стекла (приклеены на внутренней поверхности стекла) не используйте для его чистки острые инструменты или средства для мойки стекол, содержащие абразивные материалы.

*** К СВЕДЕНИЮ**

Информация о размораживании и устранении запотевания ветрового стекла приведена в параграфе “Размораживание и устранение запотевания лобового стекла” данного раздела.

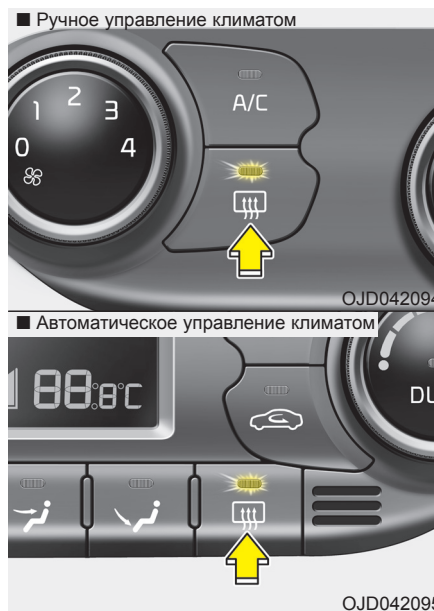
**Обогреватель заднего стекла**

При работающем двигателе обогреватель нагревает заднее окно изнутри и снаружи для устранения инея, запотевания и ледяного налета.

- Чтобы включить обогреватель заднего стекла нажмите соответствующую кнопку на передней центральной панели переключателей. При включении обогревателя заднего стекла на кнопке загорается индикатор.
- Чтобы выключить обогреватель, еще раз нажмите кнопку.

*** К СВЕДЕНИЮ**

- Если заднее стекло покрыто толстым слоем снега, перед включением обогревателя смахните снег щеткой.
- Обогреватель заднего стекла выключается автоматически через 20 минут работы или при выключении зажигания.

Обогреватель наружных зеркал (при наличии)

Обогреватель наружных зеркал включается одновременно с обогревателем заднего стекла.

Обогреватель ветрового стекла (при наличии)

Обогреватель ветрового стекла включается одновременно с обогревателем заднего стекла.

Характеристики автомобиля

РУЧНАЯ СИСТЕМА КЛИМАТ-КОНТРОЛЯ (ПРИ НАЛИЧИИ)





1. Регулятор скорости вентилятора
2. Кнопка кондиционера
3. Кнопка обогревателя заднего стекла
4. Ручка выбора режима
5. Кнопка управления притоком свежего воздуха
6. Регулятор температуры

⚠ ВНИМАНИЕ

Эксплуатация вентилятора при включенном зажигании может привести к разрядке аккумуляторной батареи. Включайте вентилятор только при работающем двигателе.

OJD042100

Обогрев и кондиционирование воздуха

1. Запустите двигатель.
2. Задайте желаемый режим.
Для повышения эффективности обогрева и охлаждения:
 - обогрев: 
 - охлаждение: 
3. Задайте желаемую температуру.
4. Установите управление потоком воздуха на поступление наружного воздуха (fresh) или в положении рециркуляции.
5. Установит ручку регулятора скорости вентилятора в требуемое положение.
6. Для кондиционирования воздуха включите систему кондиционирования воздуха. (при наличии)

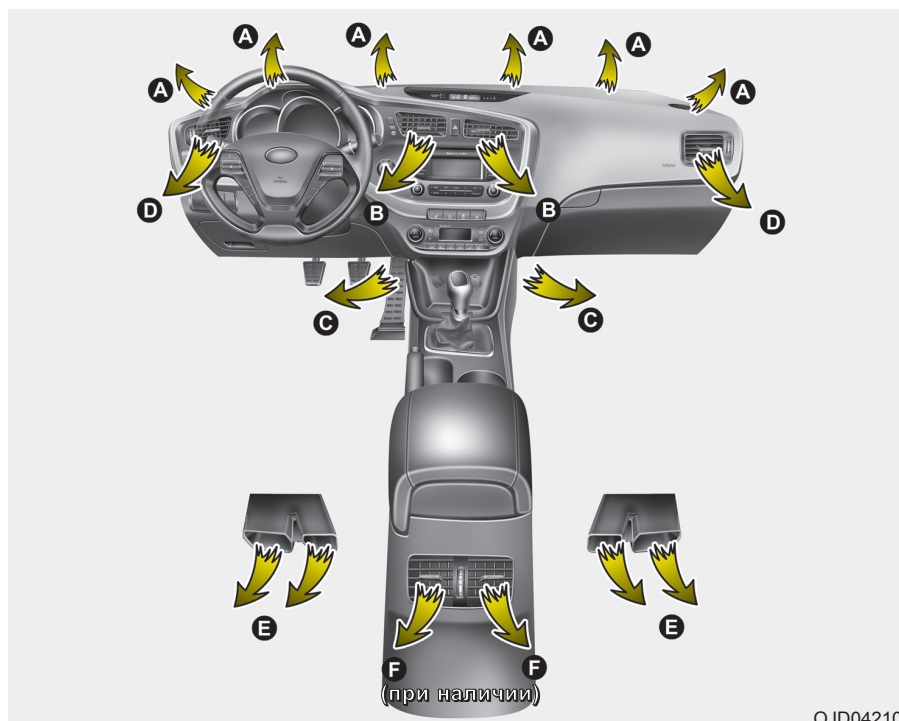

Характеристики автомобиля



OJD042104

Выбор режима

Ручка выбора режима управляет направлением потока воздуха в вентиляционной системе.

Воздух можно направить в пол, через выходы приборной панели или на ветровое стекло. Различные направления воздушного потока (лицо, два уровня, лицо / пол / обогрев ветрового стекла, пол / обогрев ветрового стекла и обогрев ветрового стекла обозначены шестью символами.



На уровне лица (B, D, F)

Воздушный поток направлен в лицо и верхнюю часть тела. Кроме того, направление подачи воздуха можно менять с помощью направляющих каналов.



Подача воздуха через вентиляционные отверстия передней панели и в нижнюю часть салона - сопла (B, D, C, E, F)

Поток воздуха направляется в лицо человека и в нижнюю часть салона.



На уровне пола (A, C, D, E)

Основная часть воздуха направляется в нижнюю часть салона, а незначительное его количество подается на ветровое стекло и к боковым соплам для предотвращения обмерзания остекления.



Лицо/пол/ветровое стекло - уровень (A, B, C, D, E, F)

Большая часть воздушного потока направляется к лицу, полу и ветровому стеклу, а незначительная его часть подается на боковые стекла.



Подача воздуха в нижнюю часть салона и на ветровое стекло - сопла (A, C, E, D)

Основная часть воздуха направляется в нижнюю часть салона и на ветровое стекло, а незначительное его количество подается к боковым соплам для предотвращения обмерзания остекления.



Уровень нагревателя ветрового стекла (A, D)

Основная часть воздуха направляется на ветровое стекло, а незначительное его количество подается к боковым соплам для предотвращения обмерзания остекления.

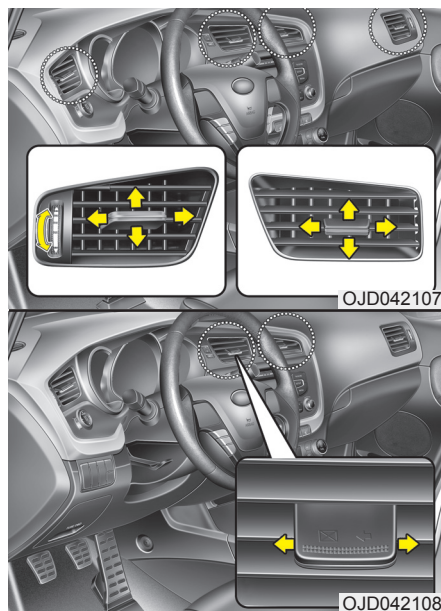

Вентиляционные отверстия панели приборов

С помощью дискового регулятора или рычага управления вентиляционные отверстия могут быть открыты или закрыты по отдельности.

Можно менять направление подачи воздуха через эти вентиляционные отверстия с помощью рычага управления вентиляцией.



OJD042105

Регулирование температуры

Регулятор температуры позволяет менять температуру воздушного потока автомобиля.

Чтобы изменить температуру:

- Для повышения температуры поверните ручку по часовой стрелке.
- Для снижения температуры поверните ручку против часовой стрелки.

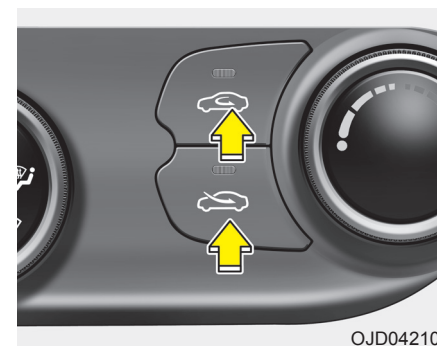

OJD042106

Управление воздухозаборником

Кнопка управления воздухозаборником используется для выбора положения заслонки для впуска наружного (свежего) воздуха или рециркуляции.

Для изменения положения заслонки впускного воздуха нажмите кнопку управления.

Характеристики автомобиля

Положение заслонки для рециркуляции



Если выбрано положение для рециркуляции, воздух из салона затягивается через систему отопления и нагревается или охлаждается, в зависимости от выбранной функции.

Положение заслонки для подачи наружного воздуха

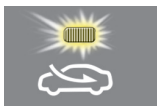

При установке регулятора на подачу наружного (свежего) воздуха, воздух поступает в транспортное средство снаружи и нагревается или охлаждается в зависимости от выбранной функции.

* К СВЕДЕНИЮ

Продолжительная работа отопителя (без использования кондиционера) может привести к затуманиванию ветрового стекла и боковых стекол и затхлому воздуху в салоне.

Кроме этого, длительная работа кондиционера воздуха при включенной рециркуляции воздуха приведет к чрезмерному высушиванию воздуха в салоне автомобиля.

⚠ ОСТОРОЖНО

- Продолжительная работа системы управления климатом при включенной рециркуляции воздуха может вызвать увеличение влажности в салоне и привести к запотеванию стекол и снижению видимости.
- Не спите в автомобиле с включенной системой кондиционирования или нагрева воздуха. Это может нанести серьезный вред здоровью или вызвать смерть в результате снижения уровня кислорода или понижения температуры тела.
- Продолжительное использование системы управления климатом при включенной рециркуляции воздуха может вызвать вялость, сонливость и, в результате, потерю контроля над транспортным средством. Во время движения регулятор притока воздуха лучше оставлять в положении, соответствующем подаче наружного (свежего) воздуха.

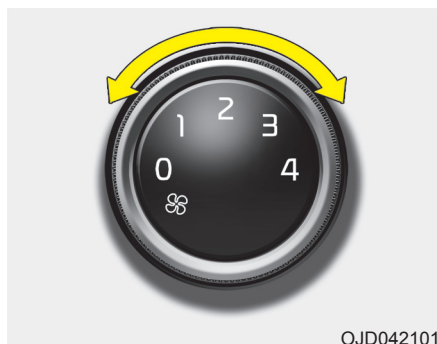

OJD042101

Управление скоростью потока

Для работы вентилятора ключ в замке зажигания должен находиться в положении ON.

Ручка управления скоростью вращения вентилятора позволяет регулировать расход воздуха, подаваемого через систему вентиляции. Для изменения скорости вращения вентилятора поверните ее вправо для увеличения скорости вращения и влево для ее уменьшения. При установке ручки на ноль вентилятор выключается.



OJD043247

Выключение обдува

Для выключения обдува, поверните ручку управления вентиляцией в положение «0».

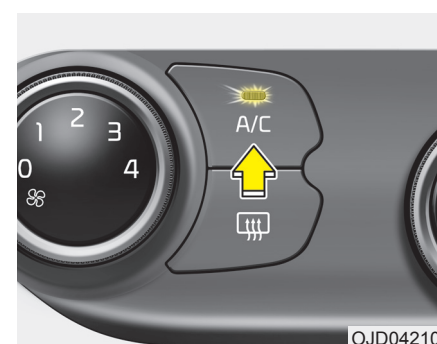

OJD042103

Система кондиционирования (при наличии)

Нажмите кнопку A/C (кондиционер), чтобы включить систему кондиционирования воздуха (загорится индикатор). Нажмите кнопку еще раз, чтобы отключить систему кондиционирования.



Характеристики автомобиля

Управление системой

Вентиляция

1. Установите режим в положение  .
2. Установите регулятор притока воздуха в положение для подачи наружного (свежего) воздуха.
3. Задайте желаемую температуру.
4. Установит ручку регулятора скорости вентилятора в требуемое положение.

Обогрев

1. Установите режим в положение  .
2. Установите регулятор притока воздуха в положение для подачи наружного (свежего) воздуха.
3. Задайте желаемую температуру.
4. Установит ручку регулятора скорости вентилятора в требуемое положение.
5. Для нагрева воздуха с целью удаления влаги включите систему кондиционирования воздуха.
 - При запотевании ветрового стекла установите ручку управления режимом в положение  .

Советы по эксплуатации

- Для предотвращения проникновения в салон пыли и неприятных запахов временно установите ручку регулятора притока воздуха в режим рециркуляции. Для сохранения свежести воздуха в салоне обязательно верните ручку регулятора в положение подачи свежего воздуха после преодоления задымленного или запыленного участка пути. Это позволяет поддержать комфорт в салоне и бодрое состояние водителя.
- Воздух для системы обогрева/охлаждения всасывается через решетки, расположенные непосредственно перед ветровым стеклом. Следует следить за тем, чтобы воздухозаборные отверстия не блокировались листьями, снегом, льдом и т.п.
- Для предотвращения запотевания ветрового стекла включите систему кондиционирования воздуха и выберите регулятором требуемую температуру.

Система кондиционирования (при наличии)

Системы кондиционирования воздуха Kia заправлены экологически безопасным хладагентом*.

1. Запустите двигатель. Нажмите кнопку кондиционера.
2. Установите режим в положение  .
3. Установите регулятор притока воздуха в положение для подачи наружного воздуха или рециркуляции.
4. Установите наиболее комфортную скорость вентилятора и температуру.

*: В зависимости от действующих на момент изготовления транспортного средства нормативов в стране поставки, холодильный контур заправляется хладагентом R-134a или R-1234yf. Узнать, какой именно хладагент для кондиционера используется на данном транспортном средстве можно по этикетке под капотом. Более подробная информация о месте расположения этикетки с указанием хладагента кондиционера приводится в разделе 8.

 **ВНИМАНИЕ**

- Для обеспечения правильного и безопасного функционирования холодильный контур должны обслуживать только специально обученные и сертифицированные специалисты.
- Работы с холодильным контуром должны выполняться в хорошо вентилируемом месте.
- Для ремонта или замены испарителя (змеевика охлаждения) кондиционера запрещается использовать испаритель, снятый с другого или аварийного автомобиля. Новые испарители МАС должны быть сертифицированы и иметь соответствующую маркировку, как отвечающие требованиям стандарта SAE J2842.

*** К СВЕДЕНИЮ**

- При включенной системе кондиционирования воздуха внимательно следите за показаниями указателя температуры моторного масла при движении на подъемах, в плотном потоке и при высокой температуре наружного воздуха. Работа системы кондиционирования воздуха может вызвать перегрев двигателя. При перегреве двигателя оставьте включенным вентилятор, но выключите систему кондиционирования.
- При открытии окон во влажную погоду включенная система кондиционирования может вызывать образование капель воды внутри салона. Так как капли воды в большом количестве могут повредить электрическое оборудование, систему кондиционирования можно включать только при закрытых окнах.

Советы по эксплуатации системы кондиционирования

- Если автомобиль был припаркован в солнечном месте в жаркую погоду, откройте на короткое время окна для того чтобы из салона улетучился горячий воздух.
- Для устранения запотевания окон в дождливую и влажную погоду используйте систему кондиционирования воздуха.
- При работе системы кондиционирования воздуха иногда может наблюдаться незначительное изменение частоты вращения двигателя, вызванное включением компрессора этой системы. Это нормально для работы системы.
- Для поддержания максимальной производительности системы кондиционирования включайте ее хотя бы раз в месяц.

Характеристики автомобиля

- При использовании системы кондиционирования на земле под автомобилем (под сиденьем пассажира) можно обнаружить капли (или даже лужу) чистой воды. Это нормально для работы системы.
- Работа системы кондиционирования при включенной рециркуляции обеспечивает максимальное охлаждение, однако постоянная работа в таком режиме может привести к утрате свежести воздуха внутри салона.
- В режиме охлаждения иногда можно заметить туманные потоки воздуха из-за быстрого охлаждения и влажности приточного воздуха. Это нормально для работы системы.

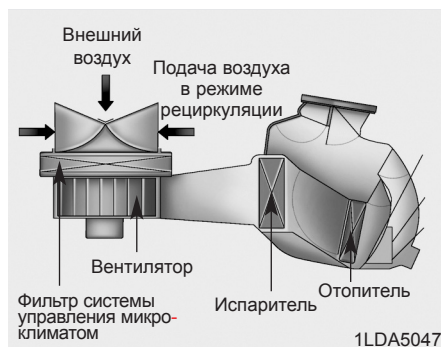

Фильтр системы климат-контроля

Воздушный фильтр климат-контроля установлен за перчаточным ящиком и предназначен для очистки поступающего в салон воздуха от пыли или других загрязнителей, поступающих с наружным воздухом через систему кондиционирования. С течением времени фильтр забивается, что вызывает уменьшение воздушного потока через вентиляционные каналы и, как следствие, к скоплению влаги на внутренней поверхности ветрового стекла даже при выборе режима поступления наружного (свежего) воздуха. В этом случае рекомендуем обратиться к авторизованному дилеру Kia для замены фильтра системы климат-контроля.

* К СВЕДЕНИЮ

- Производите замену воздушного фильтра согласно графику технического обслуживания. В случае тяжелых условий эксплуатации автомобиля (например, запыленные и неровные дороги) воздушный фильтр климат-контроля необходимо проверять и заменять чаще.
- В случае резкого снижения расхода воздуха рекомендуем обратиться к авторизованному дилеру Kia для проверки системы.

Проверка количества хладагента и смазочного материала компрессора

Если количество хладагента недостаточно, производительность системы кондиционирования воздуха ниже номинальной. Плохо влияет на систему кондиционирования воздуха также и избыточное количество хладагента.

Следовательно, при обнаружении отклонений рекомендуем обратиться к авторизованному дилеру Kia для проверки системы.

ОСТОРОЖНО - Транспортные средства с хладагентом R-134a*



Поскольку хладагент находится под очень высоким давлением, к обслуживанию системы кондиционирования воздуха должен допускаться только обученный и сертифицированный персонал. Систему следует заполнять только рекомендованным маслом в строго определенном объеме.

Несоблюдение этого правила может привести к повреждению оборудования автомобиля или травмированию персонала.

ОСТОРОЖНО - Транспортные средства с хладагентом R-1234yf*



Поскольку хладагент находится под очень высоким давлением и способен воспламениться, к обслуживанию системы кондиционирования воздуха должен допускаться только

обученный и сертифицированный персонал. Систему следует заполнять только рекомендованным маслом в строго определенном объеме.

Несоблюдение этого правила может привести к повреждению оборудования транспортного средства или травмированию персонала.

*: В зависимости от действующих на момент изготовления транспортного средства нормативов в стране поставки, холодильный контур заправляется хладагентом R-134a или R-1234yf. Узнать, какой именно хладагент для кондиционера используется на данном транспортном средстве можно по этикетке под капотом. Более подробная информация о месте расположения этикетки с указанием хладагента кондиционера приводится в разделе 8.

Характеристики автомобиля

АВТОМАТИЧЕСКАЯ СИСТЕМА КЛИМАТ-КОНТРОЛЯ (ПРИ НАЛИЧИИ)



- | | |
|--|---|
| 1. Ручка управления температурой в зоне водителя | 7. Кнопка управления притоком свежего воздуха |
| 2. Кнопка автоматического управления | 8. Ручка управления температурой в зоне пассажира |
| 3. Кнопка выбора скорости работы вентилятора (Максимальная частота вращения) | 9. Кнопка выбора двойного управления температурой |
| 4. Кнопка выбора скорости работы вентилятора (Минимальная частота вращения) | 10. Кнопка выключения |
| 5. Дисплей климат-контроля | 11. Кнопка обогревателя ветрового стекла |
| 6. Кнопка кондиционера | 12. Кнопка выбора режима |
| | 13. Кнопка обогревателя заднего стекла |

OJD042109

Характеристики автомобиля

Автоматическое управление обогревом и кондиционированием воздуха

Автоматическая система управления климатом контролируется простым заданием требуемой температуры.



При каждом нажатии кнопки AUTO (АВТОМАТИЧЕСКИЙ РЕЖИМ) режим меняется следующим образом:

Мягкий режим ↔ Быстрый режим

Система полного автоматического управления температурой (FATC) автоматически контролирует работу систем нагрева и охлаждения следующим образом:

1. Нажать кнопку AUTO.

Управление режимами, скоростями вентилятора, впуском воздуха и кондиционированием будет осуществляться автоматически, в зависимости от температуры.

Предусмотрена возможность выбора мягкого или быстрого режима скорости вентилятора.

Мягкий режим : медленный поток воздуха.

Быстрый режим : более мощный поток воздуха для ускоренного достижения выбранной температуры.

Характеристики автомобиля

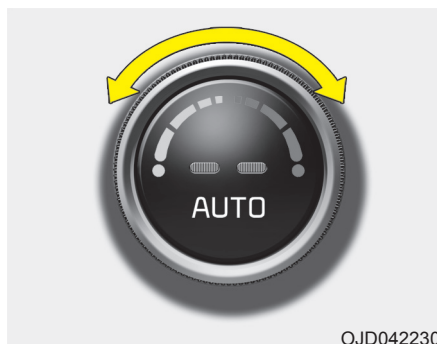

2. Установить ручку регулятора температуры на требуемое значение.

* К СВЕДЕНИЮ

- Для включения автоматического режима работы, необходимо выбрать любой из следующих элементов управления:
 - кнопка выбора режима;
 - кнопка обогревателя ветрового стекла;
 - регулятор скорости вентилятора.Выбранная функция будет управляться вручную, в то время как другие функции продолжат работу в автоматическом режиме.
- Для вашего собственного удобства и повышения эффективности системы климат-контроля следует нажать кнопку AUTO и установить температуру 22°C/71°F (23°C/73°F - кроме Европы).

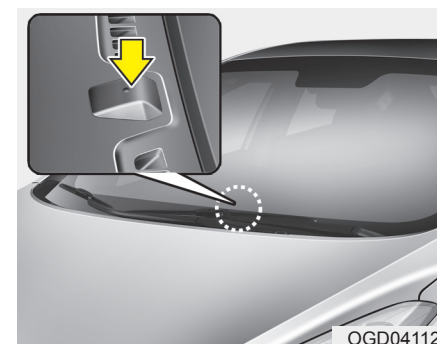

* К СВЕДЕНИЮ

Никогда не закрывайте датчик, находящийся на приборной панели. Это обеспечит лучший контроль над работой систем нагрева и охлаждения.

Ручное управление обогревом и кондиционированием воздуха

Работа системы обогрева и охлаждения может управляться вручную другими кнопками или регуляторами (не кнопкой AUTO). В этом случае система работает последовательно в соответствии с порядком нажатия кнопок и поворотов регуляторов.

1. Запустите двигатель.

2. Задайте желаемый режим.

Для повышения эффективности обогрева и охлаждения:

- обогрев: 

- охлаждение: 

3. Задайте желаемую температуру.

4. Установите управление потоком воздуха на поступление наружного воздуха (fresh) или в положении рециркуляции.

5. Установите ручку регулятора скорости вентилятора в требуемое положение.

6. Для кондиционирования воздуха включите систему кондиционирования воздуха.

Нажмите кнопку AUTO для перехода в режим полного автоматического управления.

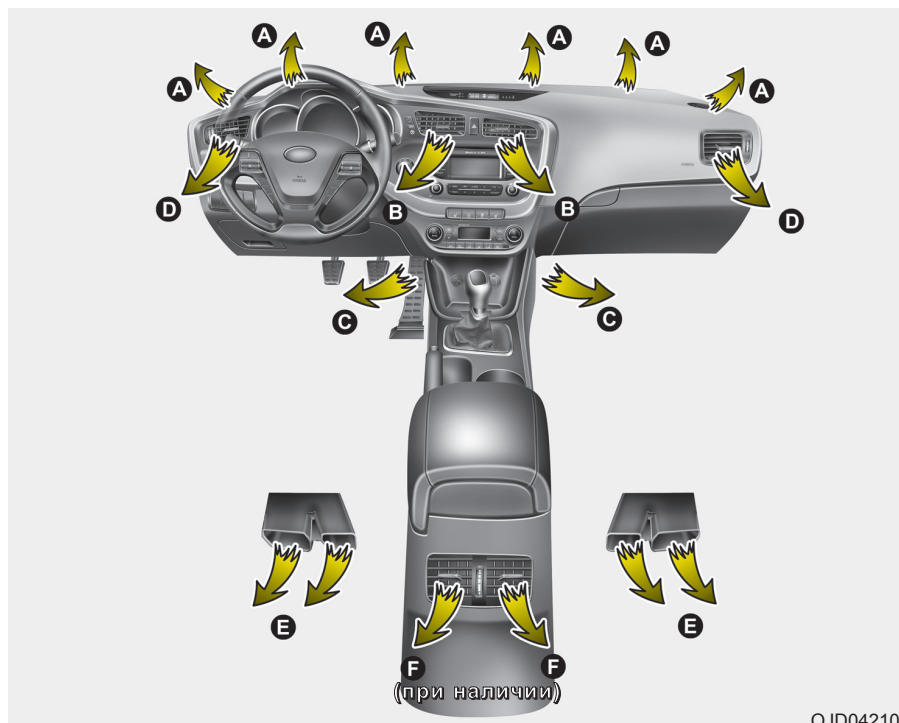

OJD042102

Выбор режима

Кнопка выбора режима управляет направлением потока воздуха в автомобиле. Первое нажатие кнопки приводит к включению режима, а второе – к его выключению.

Характеристики автомобиля

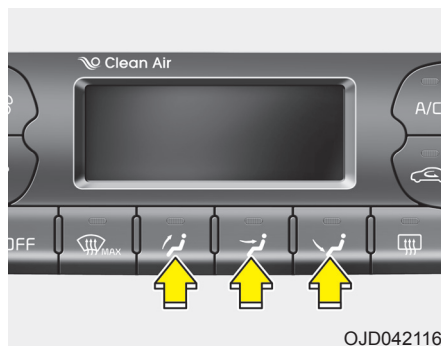

На уровне лица (B, D, F*)

Воздушный поток направлен в лицо и верхнюю часть тела. Кроме того, направление подачи воздуха можно менять с помощью направляющих каналов.

* : при наличии









На уровне пола (A, C, D, E)

Большая часть воздушного потока направлена к полу.

Уровень нагревателя ветрового стекла (A, D)

Большая часть воздушного потока направлена к ветровому стеклу.

Одновременно можно выбрать 2~3 режима.

- к лицу () + к полу ()
- к лицу () + размораживание ()
- к полу () + размораживание ()
- к лицу () + к полу () + размораживание ()

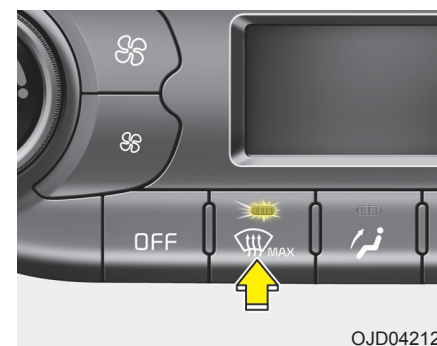

Режим максимального размораживания (MAX)

При выборе режима максимального размораживания (MAX) автоматически происходит:

- Включение системы кондиционирования воздуха.
- Включение подачи наружного (свежего) воздуха.
- Включение высокой скорости вентилятора.

Для выключения максимального размораживания (MAX) нажмите кнопку режима, еще раз кнопку максимального размораживания (MAX) или кнопку AUTO.

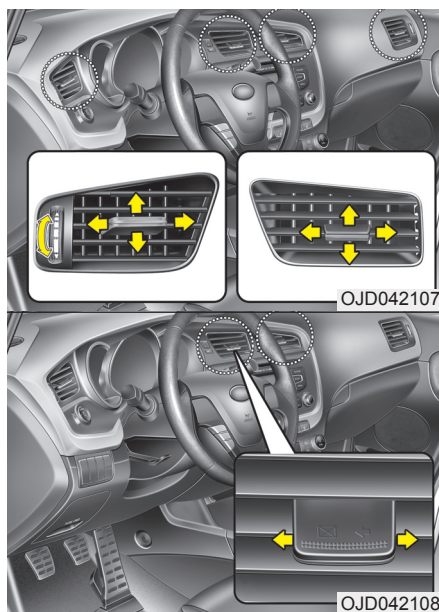

Вентиляционные отверстия панели приборов

С помощью дискового регулятора вентиляционные отверстия могут быть открыты или закрыты по отдельности. Можно менять направление подачи воздуха через эти вентиляционные отверстия с помощью рычага управления вентиляцией.



Регулирование температуры

Увеличение температуры до максимального уровня (HI) осуществляется поворотом ручки в крайнее правое положение.

Снижение температуры до минимального уровня (Lo) осуществляется поворотом ручки в крайнее левое положение.

При повороте ручки температура будет увеличиваться с шагом 0,5°C/1°F.

Если температура будет установлена на самом низком уровне, система кондиционирования будет работать постоянно.

Регулирование температуры на стороне водителя осуществляется собственным регулятором. Регулирование температуры на стороне пассажира осуществляется собственным регулятором.



Индивидуальная регулировка температуры на стороне водителя и пассажира

1. Для выполнения индивидуальной регулировки температуры на стороне водителя и пассажира нажмите кнопку DUAL. Кроме того, при наличии действующей кнопки управления температурой на стороне пассажира она перейдет в режим DUAL автоматически.

2. Регулирование температуры на стороне водителя осуществляется собственным регулятором. Регулирование температуры на стороне пассажира осуществляется собственным регулятором.

Характеристики автомобиля

Если регулятор температуры (на стороне водителя) установлен в максимальное (HIGH) или минимальное (LOW) положение, двухзонный режим отключается для максимального нагрева или охлаждения.

Параллельная регулировка температуры на сторонах водителя и пассажира

1. Нажмите кнопку DUAL еще раз для отмены режима DUAL. Со стороны пассажира будет задана такая же температура, как и на стороне водителя.
2. Поверните ручку регулятора температуры на стороне водителя. Температура на сторонах водителя и пассажира будет меняться одинаково.

Преобразование температуры

Режим отображения температуры (градусы Цельсия или Фаренгейта) может быть изменен следующим образом:

Удерживая кнопку DUAL (Двойной режим) в нажатом состоянии, нажмите кнопку  выбора Face-Level (Лицо-Уровень) и удерживайте не менее 3 с. Отображение температуры сменится с градусов Цельсия на градусы Фаренгейта или наоборот.

* К СВЕДЕНИЮ

Если аккумуляторная батарея разряжена или отсоединена, режим отображения температуры будет переключен на градусы Цельсия.

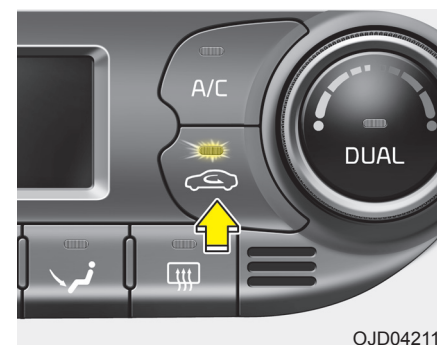

OJD042117

Управление воздухозаборником

Используется для выбора положения заслонки для впуска наружного (свежего) воздуха или рециркуляции.

Для изменения положения заслонки впускного воздуха нажмите кнопку управления.

Положение заслонки для рециркуляции

Если выбрано положение для рециркуляции, воздух из салона затягивается через систему отопления и нагревается или охлаждается, в зависимости от выбранной функции.

Положение заслонки для подачи наружного воздуха

Если выбрано положение для подачи наружного воздуха, воздух поступает в салон снаружи и нагревается или охлаждается, в зависимости от выбранной функции.

*** К СВЕДЕНИЮ**

Продолжительная работа отопителя (без использования кондиционера) может привести к затуманиванию ветрового стекла и боковых стекол и затхлому воздуху в салоне. Кроме того, продолжительное использование системы кондиционирования в режиме рециркуляции приведет к высушиванию воздуха в салоне.

⚠ ОСТОРОЖНО

- Продолжительная работа системы управления климатом при включенной рециркуляции воздуха может вызвать увеличение влажности в салоне и привести к запотеванию стекол и снижению видимости.
- Не спите в автомобиле с включенной системой кондиционирования или нагрева воздуха. Это может нанести серьезный вред здоровью или вызвать смерть в результате снижения уровня кислорода или понижения температуры тела.
- Продолжительное использование системы управления климатом при включенной рециркуляции воздуха может вызвать вялость, сонливость и, в результате, потерю контроля над автомобилем. Во время движения регулятор притока воздуха лучше оставлять в положении, соответствующем подаче наружного (свежего) воздуха.

**Управление скоростью потока**

Настройка скорости вращения вентилятора на необходимую величину осуществляется поворотом соответствующей рукоятки.

Для изменения частоты вращения вентилятора необходимо нажать верхнюю кнопку (☼), чтобы увеличить частоту вращения, или нажать нижнюю кнопку (☼), чтобы уменьшить частоту вращения.

Нажатие кнопки OFF приводит к выключению вентилятора.

Характеристики автомобиля



Система кондиционирования (при наличии)

Нажмите кнопку A/C, чтобы включить систему кондиционирования воздуха (загорится индикатор).

Нажмите кнопку еще раз, чтобы отключить систему кондиционирования.

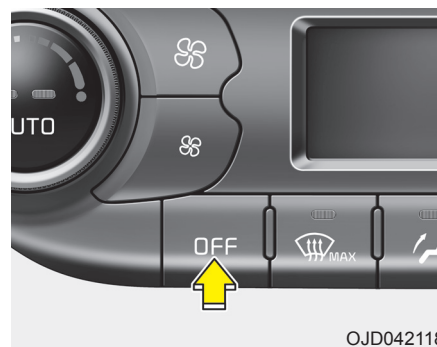

Режим отключения



Нажмите кнопку OFF для выключения системы климат-контроля. Несмотря на это вы можете управлять кнопками впуска воздуха, пока выключатель зажигания находится в положении ON.

Управление системой

Вентиляция

1. Установите режим в положение .
2. Установите регулятор притока воздуха в положение для подачи наружного (свежего) воздуха.
3. Задайте желаемую температуру.
4. Установите ручку регулятора скорости вентилятора в требуемое положение.

Обогрев

1. Установите режим в положение .
2. Установите регулятор притока воздуха в положение для подачи наружного (свежего) воздуха.
3. Задайте желаемую температуру.
4. Установите ручку регулятора скорости вентилятора в требуемое положение.
5. Для нагрева воздуха с целью удаления влаги включите систему кондиционирования воздуха.
 - При запотевании ветрового стекла установите ручку управления режимом в положение  или .

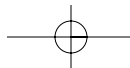

Советы по эксплуатации

- Для предотвращения проникновения в салон пыли и неприятных запахов временно установите ручку регулятора притока воздуха в режим рециркуляции. Для сохранения свежести воздуха в салоне обязательно верните ручку регулятора в положение подачи свежего воздуха после преодоления задымленного или запыленного участка пути. Это позволяет поддержать комфорт в салоне и бодрое состояние водителя.
- Воздух для системы обогрева/охлаждения всасывается через решетки, расположенные непосредственно перед ветровым стеклом. Следует следить за тем, чтобы воздухозаборные отверстия не блокировались листьями, снегом, льдом и т.п.
- Для предотвращения запотевания ветрового стекла включите систему кондиционирования воздуха и выберите регулятором требуемую температуру.

Система кондиционирования (при наличии)

Системы кондиционирования воздуха Kia запрограммированы экологически безопасным хладагентом*.

1. Запустите двигатель. Нажмите кнопку кондиционера.
2. Установите режим в положение .
3. Установите регулятор притока воздуха в положение для подачи наружного воздуха или рециркуляции.
4. Установите наиболее комфортную скорость вентилятора и температуру.

*: В зависимости от действующих на момент изготовления транспортного средства нормативов в стране поставки, холодильный контур заправляется хладагентом R-134a или R-1234yf. Узнать, какой именно хладагент для кондиционера используется на данном транспортном средстве можно по этикетке под капотом. Более подробная информация о месте расположения этикетки с указанием хладагента кондиционера приводится в разделе 8.

ВНИМАНИЕ

- Для обеспечения правильного и безопасного функционирования холодильный контур должны обслуживать только специально обученные и сертифицированные специалисты.
- Работы с холодильным контуром должны выполняться в хорошо вентилируемом месте.
- Для ремонта или замены испарителя (змеевика охлаждения) кондиционера запрещается использовать испаритель, снятый с другого или аварийного автомобиля. Новые испарители MAC должны быть сертифицированы и иметь соответствующую маркировку, как отвечающие требованиям стандарта SAE J2842.

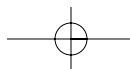
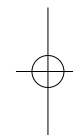
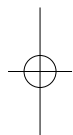

Характеристики автомобиля

* К СВЕДЕНИЮ

- При включенной системе кондиционирования воздуха внимательно следите за показаниями указателя температуры моторного масла при движении на подъемах, в плотном потоке и при высокой температуре наружного воздуха. Работа системы кондиционирования воздуха может вызвать перегрев двигателя. При перегреве двигателя оставьте включенным вентилятор, но выключите систему кондиционирования.
- При открытии окон во влажную погоду включенная система кондиционирования может вызывать образование капель воды внутри салона. Так как капли воды в большом количестве могут повредить электрическое оборудование, систему кондиционирования можно включать только при закрытых окнах.

Советы по эксплуатации системы кондиционирования

- Если автомобиль был припаркован в солнечном месте в жаркую погоду, откройте на короткое время окна для того чтобы из салона улетучился горячий воздух.
- Для устранения запотевания окон в дождливую и влажную погоду используйте систему кондиционирования воздуха.
- При работе системы кондиционирования воздуха иногда может наблюдаться незначительное изменение частоты вращения двигателя, вызванное включением компрессора этой системы. Это нормально для работы системы.
- Для поддержания максимальной производительности системы кондиционирования включайте ее хотя бы раз в месяц.

- При использовании системы кондиционирования на земле под автомобилем (под сиденьем пассажира) можно обнаружить капли (или даже лужу) чистой воды. Это нормально для работы системы.
- Работа системы кондиционирования при включенной рециркуляции обеспечивает максимальное охлаждение, однако постоянная работа в таком режиме может привести к утрате свежести воздуха внутри салона.
- В режиме охлаждения иногда можно заметить туманные потоки воздуха из-за быстрого охлаждения и влажности приточного воздуха. Это нормально для работы системы.

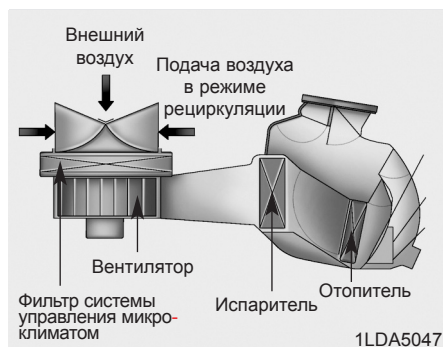

Фильтр системы климат-контроля

Воздушный фильтр климат-контроля установлен за перчаточным ящиком и предназначен для очистки поступающего в салон воздуха от пыли или других загрязнителей, поступающих с наружным воздухом через систему кондиционирования. С течением времени фильтр забивается, что вызывает уменьшение воздушного потока через вентиляционные каналы и, как следствие, к скоплению влаги на внутренней поверхности ветрового стекла даже при выборе режима поступления наружного (свежего) воздуха. В этом случае рекомендуем обратиться к авторизованному дилеру Kia для замены фильтра системы климат-контроля.

* К СВЕДЕНИЮ

- Произведите замену воздушного фильтра согласно графику технического обслуживания. В случае тяжелых условий эксплуатации автомобиля (например, запыленные и неровные дороги) фильтр необходимо проверять и заменять чаще.
- В случае резкого снижения расхода воздуха рекомендуем обратиться к авторизованному дилеру Kia для проверки системы.

Характеристики автомобиля

Проверка количества хладагента и смазочного материала компрессора

Если количество хладагента недостаточно, производительность системы кондиционирования воздуха ниже номинальной. Избыточное количество хладагента также оказывает плохое воздействие на систему кондиционирования воздуха. Следовательно, при обнаружении отклонений рекомендуем обратиться к авторизованному дилеру Kia для проверки системы.

⚠ ОСТОРОЖНО - Транспортные средства с хладагентом R-134a*



Поскольку хладагент находится под очень высоким давлением, к обслуживанию системы кондиционирования воздуха должен допускаться только обученный и сертифицированный персонал. Систему следует заполнять только рекомендованным маслом в строго определенном объеме. Несоблюдение этого правила может привести к повреждению оборудования автомобиля или травмированию персонала.

Характеристики автомобиля

⚠ ОСТОРОЖНО
- Транспортные средства с хладагентом R-1234yf*

 Поскольку хладагент находится под очень высоким давлением и способен воспламениться, к обслуживанию системы кондиционирования воздуха должен допускаться только обученный и сертифицированный персонал. Систему следует заполнять только рекомендованным маслом в строго определенном объеме.

 Несоблюдение этого правила может привести к повреждению оборудования транспортного средства или травмированию персонала.



*: В зависимости от действующих на момент изготовления транспортного средства нормативов в стране поставки, холодильный контур заправляется хладагентом R-134a или R-1234yf. Узнать, какой именно хладагент для кондиционера используется на данном транспортном средстве можно по этикетке под капотом. Более подробная информация о месте расположения этикетки с указанием хладагента кондиционера приводится в разделе 8.

РАЗМОРАЖИВАНИЕ И ОТПОТЕВАНИЕ ВЕТРОВОГО СТЕКЛА

⚠ ОСТОРОЖНО - Обогрев ветрового стекла
 Не используйте положение  при работе системы климат-контроля в режиме охлаждения при высокой влажности окружающего воздуха. Разность температур наружного воздуха и ветрового стекла может привести к затуманиванию наружной поверхности ветрового стекла, что ведет к потере обзора. В этом случае следует установить кнопку или ручку выбора режима в положение  и уменьшить скорость вентилятора.

- Для ускорения размораживания следует выбрать максимальную температуру и максимальную скорость вентилятора.
- Если в процессе размораживания или отпотевания желательно направить теплый воздух в сторону пола, выберите режим “пол-размораживание”.
- Перед началом поездки следует очистить от снега и льда ветровое стекло, заднее стекло, наружные зеркала заднего вида и все боковые стекла.
- Для повышения производительности отопителя и обогревателя ветрового стекла и снижения вероятности затуманивания внутренней поверхности ветрового стекла полностью очистите от снега и льда капот и воздухозаборник в решетке капота.

**Система климат-контроля с ручным управлением****Порядок действий для отпотевания внутренней поверхности ветрового стекла**

1. Установите ручку регулятора скорости вентилятора в требуемое положение.
2. Выберите желаемую температуру.
3. Выберите  положение.
4. Будет автоматически выбран режим внешнего (свежего) воздуха. Если будет  выбрано положение, то кондиционер (при наличии) также будет автоматически выбран.

Если кондиционер и (или) положение внешнего (свежего) воздуха не выбрано автоматически, необходимо нажать соответствующую кнопку вручную.

Характеристики автомобиля

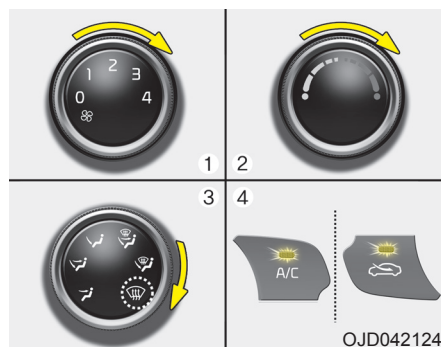

Размораживание внешней поверхности ветрового стекла

1. Установите максимальную скорость вентилятора.
2. Установите максимальную температуру.
3. Выберите  положение.
4. Будет автоматически выбран режим внешнего (свежего) воздуха и кондиционера.

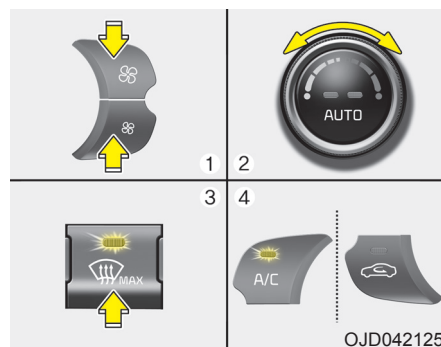

Система климат-контроля с автоматическим управлением

Порядок действий для отпотевания внутренней поверхности ветрового стекла

1. Установите ручку регулятора скорости вентилятора в требуемое положение.
2. Выберите желаемую температуру.
3. Нажмите  кнопку.
4. Кондиционер включается в соответствии с измеренной температурой окружающей среды в режиме подачи наружного воздуха.

Если кондиционирование не выбрано автоматически, установите требуемый режим вручную соответствующими кнопками. Если положение  выбрано, скорость вентилятора увеличивается.

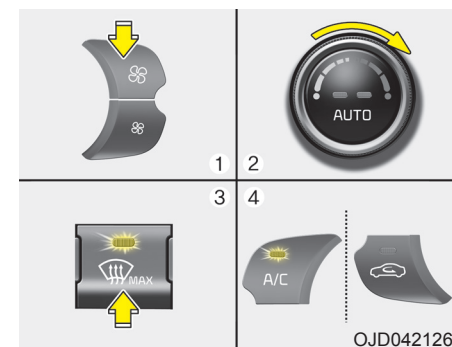

Размораживание внешней поверхности ветрового стекла

1. Установите максимальную скорость вентилятора.
2. Установите максимальную (HIGH) температуру.
3. Нажмите  кнопку.
4. Кондиционер включается в соответствии с измеренной температурой окружающей среды в режиме подачи наружного воздуха.

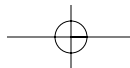

Характеристики автомобиля

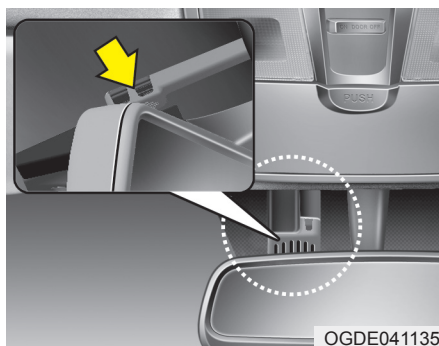

Система автоматического предотвращения запотевания (только для автоматических систем климат-контроля, при наличии)

Система автоматического предотвращения запотевания уменьшает вероятность запотевания внутренней поверхности ветрового стекла, автоматически обнаруживая влагу на внутренней поверхности ветрового стекла.

Система автоматического обогрева ветрового стекла работает при включенной системе управления климатом.

*** К СВЕДЕНИЮ**

При температуре наружного воздуха ниже минус -15°C система автоматического обогрева ветрового стекла может функционировать неправильно.



Высвечивается этот индикатор, когда автоматическая система предотвращения запотевания обнаруживает влажность на внутренней поверхности ветрового стекла и когда она работают.

Чем большее количество влаги находится в транспортном средстве, тем более высокий режим работы включается.

- 1: Включение кондиционера
- 2: Положение заслонки для подачи наружного воздуха
- 3: Выбор обдува ветрового стекла
- 4: Увеличение скорости обдува ветрового стекла

Если автомобиль оснащен системой автоматического предотвращения запотевания, она автоматически включается при наступлении определенных условий.

Чтобы снова воспользоваться системой автоматического предотвращения запотевания, выполните указанные выше действия. В случае отсоединения или разряда АКБ система устанавливается в состояние автоматического предотвращения запотевания.

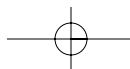

Характеристики автомобиля

ЧИСТЫЙ ВОЗДУХ (ПРИ НАЛИЧИИ)

* К СВЕДЕНИЮ

Если при включенной системе автоматического предотвращения запотевания вручную выключить кондиционер, индикатор системы автоматического предотвращения запотевания мигнет три раза, указывая на невозможность выключения кондиционера.

⚠ ВНИМАНИЕ

Не удаляйте крышку датчика, расположенную в верхней части ветрового стекла со стороны водителя.

Может произойти повреждение деталей системы, что не будет охвачено гарантией на транспортное средство.



OJD042129

Режим чистого воздуха включается автоматически при включении зажигания.

Режим чистого воздуха выключается автоматически при выключении зажигания.

БАГАЖНОЕ ОТДЕЛЕНИЕ

⚠ ВНИМАНИЕ

- Во избежание кражи, не оставляйте ценные вещи в отсеке для хранения.
- Во время движения всегда держите отсек закрытым. Не кладите в отсек для хранения слишком много вещей. Его крышка всегда должна быть плотно закрыта.

⚠ ОСТОРОЖНО

- Легковоспламеняющиеся материалы

Не храните в автомобиле зажигалки, баллоны с пропаном и другие легковоспламеняющиеся/взрывоопасные материалы. Эти предметы могут легко воспламениться или взорваться, если автомобиль длительное время будет находиться под воздействием высокой температуры.

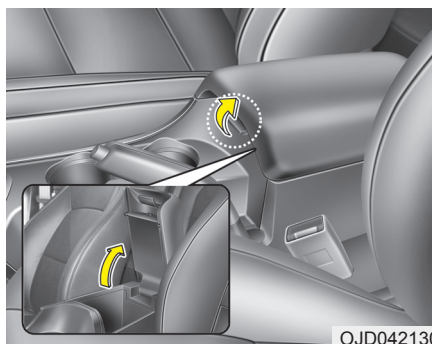

Ящик хранения в центральной консоли

Чтобы открыть ящик хранения в центральной консоли нажмите на рычаг и поднимите крышку.

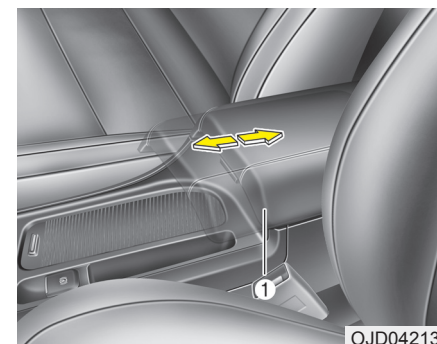

Убирающийся подлокотник (при наличии)

Перемещение вперед

Обхватите переднюю часть подлокотника (1) и потяните его вперед

Перемещение назад

Толкните подлокотник назад ладонью.

⚠ ОСТОРОЖНО

Не захватывайте переднюю часть подлокотника (1) при его перемещении назад. Можно прищемить пальцы.

Характеристики автомобиля

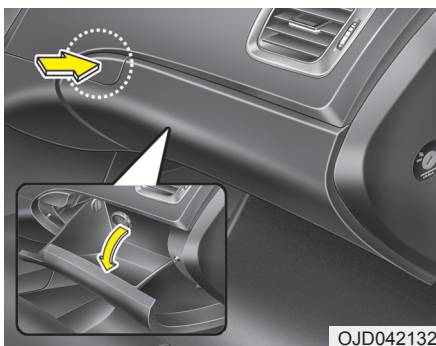

OJD042132

Перчаточный ящик

Для открытия перчаточного ящика необходимо нажать кнопку, после чего он откроется автоматически. Закройте перчаточный ящик после использования.

⚠ ОСТОРОЖНО

Во избежание травмирования во время резкого торможения, всегда держите крышку перчаточного ящика закрытой.

⚠ ВНИМАНИЕ

Не храните продукты в перчаточном ящике.

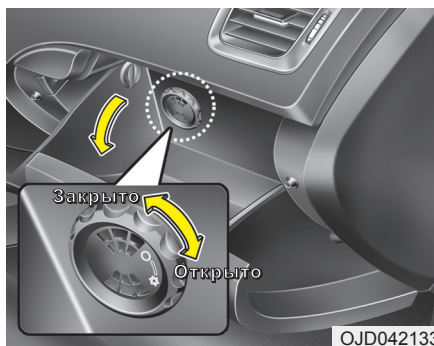

OJD042133

Холодильный отсек (при наличии)

В перчаточном ящике можно сохранить холодными банки с напитками или другие предметы.

1. Включите систему кондиционирования воздуха. Температура в холодильном отсеке зависит от уставки кондиционера.
2. Поверните ручку в положение «открыто».
3. Если холодильный отсек не используется, поверните ручку в положение «закрыто».

* К СВЕДЕНИЮ

Перекрытие каким-либо предметом отверстия в холодильном отсеке может уменьшить эффективность охлаждения.

⚠ ОСТОРОЖНО

Не кладите скоропортящиеся продукты в холодильный отсек, поскольку он не обеспечивает постоянной температуры, необходимой для поддержания их свежести.

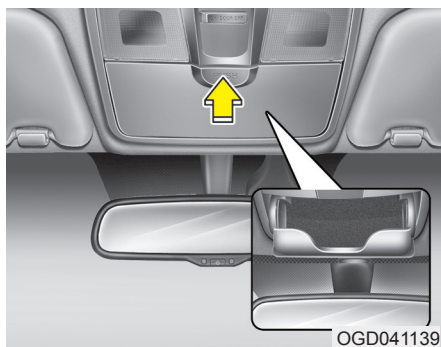

Отсек для солнцезащитных очков

Чтобы открыть отсек, нажмите на его крышку, после чего отсек медленно откроется. Очки следует хранить в отсеке линзами наружу. Нажмите для закрытия.

⚠ ОСТОРОЖНО

- Не храните в этом отсеке ничего кроме очков. Эти предметы могут выпасть из отсека во время резкой остановки или ДТП и травмировать пассажиров.
- Не открывайте отсек во время движения автомобиля. Кроме того, открытая крышка отсека может блокировать зеркало заднего вида.
- Чтобы предотвратить поломку или деформацию стекол, не устанавливайте их с усилием в держатель верхнего люка. Попытка принудительного открывания при защемлении стекол в держателе может привести к травме.

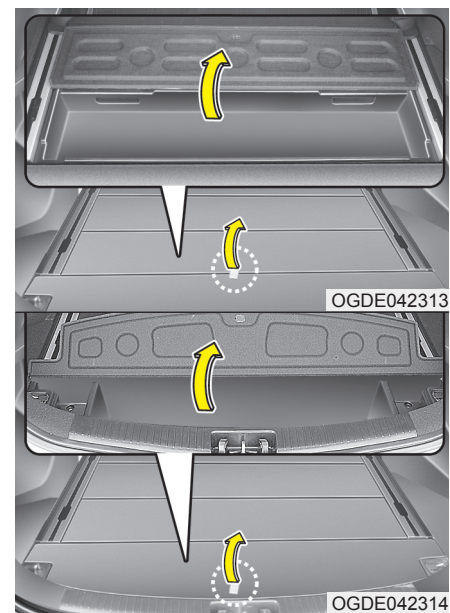

Лоток багажника (универсал)

Для обеспечения быстрого доступа здесь можно хранить аптечку, светоотражающий знак аварийной остановки (в переднем лотке), инструменты и т. д.

- Поднимите вверх ручку в верхней части крышки.

Характеристики автомобиля

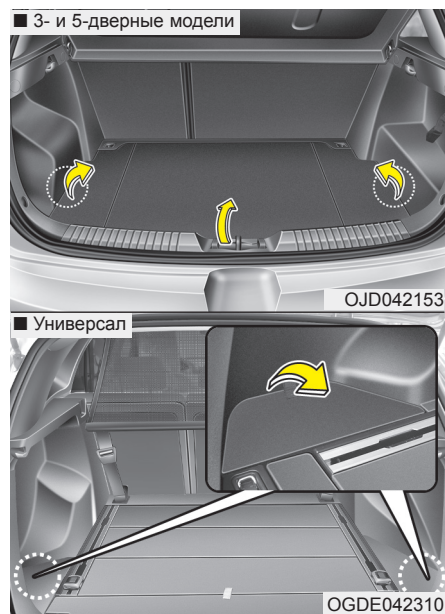

Боковой лоток багажника (при наличии)

Боковой лоток багажника может использоваться для хранения небольших предметов.

- Чтобы открыть крышку, потяните за ручку и поднимите крышку.

ОСОБЕННОСТИ САЛОНА

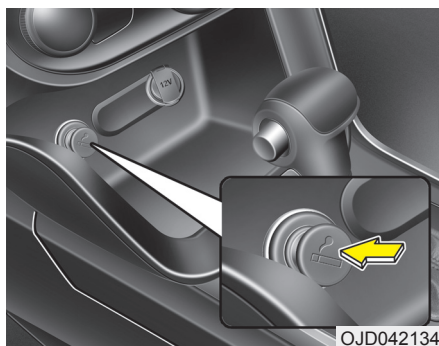
**Прикуриватель (при наличии)**

Для работы прикуривателя необходимо, чтобы выключатель спирали находился в положении "ACC" или "ON".

Использование прикуривателя:

Вдавите прикуриватель в гнездо до упора.

Когда элемент нагреется, прикуриватель выскочит в положение "готов".

Рекомендуем использовать оригинальные запасные части, приобретенные у дилера Kia.

⚠ ОСТОРОЖНО

- Не удерживайте уже нагретый прикуриватель внутри, поскольку это ведет к его перегреву и может стать причиной пожара.
- Если прикуриватель не выскочил в течение 30 с, извлеките его самостоятельно, чтобы избежать перегрева.
- Недопустимо вставлять посторонние предметы в розетку прикуривателя. Это может стать причиной повреждения прикуривателя.

⚠ ВНИМАНИЕ

Подключение к гнезду прикуривателя электроприборов (электробритвы, ручных пылесосов, кофейников и т. д.) может привести к повреждению прикуривателя или стать причиной отказа электрооборудования.

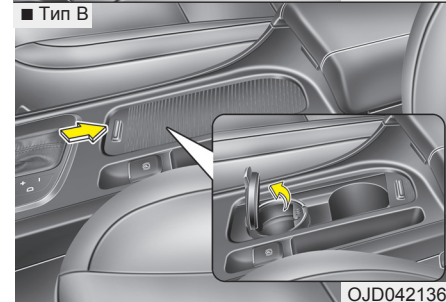
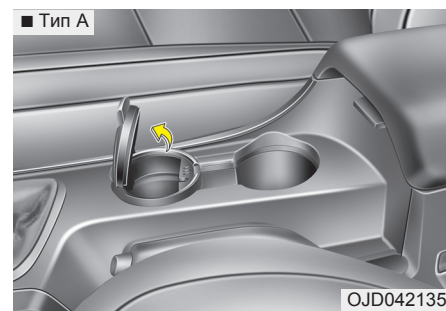
**Пепельница (при наличии)**

Чтобы воспользоваться пепельницей, откройте крышку. (Тип В)

Чтобы очистить или вытряхнуть пепельницу, вытащите ее.

Характеристики автомобиля

⚠ ОСТОРОЖНО - Использование пепельницы

- Не кладите в пепельницу мусор.
- Если во время тушения сигареты в пепельнице окажутся воспламеняющиеся материалы, может возникнуть пожар.

⚠ ВНИМАНИЕ

Вытирая пролитые жидкости, не допускайте высыхания чашкодержателя при высокой температуре. Это может привести к повреждению хромо-вых частей чашкодержателя.

Чашкодержатель

⚠ ОСТОРОЖНО - Горячие жидкости

- Не ставьте незакрытые чашки, бутылки, банки и т. п. с жидкостью в чашкодержатель во время движения. Разлитая горячая жидкость может вас обжечь. Такой ожог водителя может привести к потере управления автомобилем.
- Чтобы избежать риска травмирования во время резкого торможения или ДТП, не ставьте в подстаканник незакрытые бутылки, стаканы, фляги и т. п. во время движения.

⚠ ОСТОРОЖНО

Держите банки и бутылки подальше от воздействия прямых солнечных лучей и не держите их в автомобиле, где может повыситься температура в салоне. Они могут взорваться.

⚠ ВНИМАНИЕ

Не ставьте незакрытые чашки в чашкодержатель во время движения. Если жидкость прольется, она может привести к отказу электрооборудования.

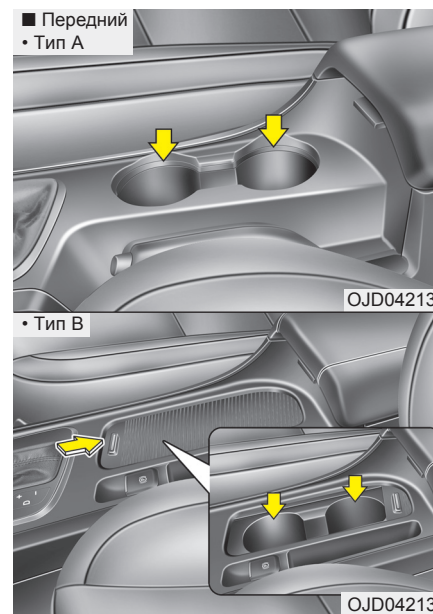

В чашкодержатель можно поставить чашки или небольшие банки с напитками.

Тип В

Чтобы воспользоваться чашкодержателем, откройте крышку.



Задний

Чтобы воспользоваться чашкодержателем, опустите подлокотник.

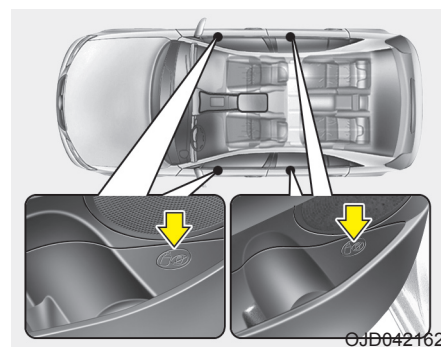

Держатель бутылок

Бутылки могут быть помещены в держатель.

*** К СВЕДЕНИЮ**

Бутылки могут быть помещены в держатель, обозначенный в автомобиле надписью “BOTTLE ONLY” (только бутылки).

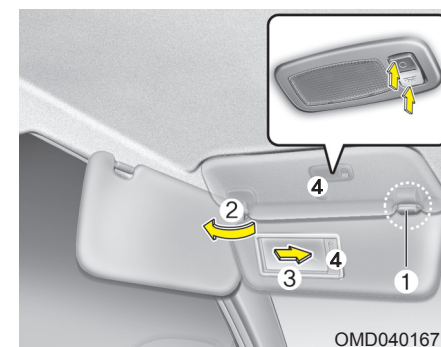

Солнцезащитный козырек

Воспользуйтесь солнцезащитным козырьком для защиты от прямого солнечного света через лобовое или боковые стекла.

Чтобы воспользоваться солнцезащитным козырьком, опустите его.

Чтобы установить солнцезащитный козырек на боковое стекло, потяните козырек вниз, отстегните от кронштейна (1) и отверните в сторону (2).

Чтобы воспользоваться аксессуарным зеркалом, потяните вниз солнцезащитный козырек вниз и откройте крышку (3) зеркала.

При необходимости можно включить лампу в аксессуарном зеркале. (при наличии)

Билетница (4) используется для того, чтобы хранить в ней билеты. (при наличии)

Характеристики автомобиля

* К СВЕДЕНИЮ

Полностью закройте зеркальце заслонки и верните солнцезащитный козырек в первоначальное положение после его использования.

⚠ ВНИМАНИЕ - Лампочка подсветки зеркала солнцезащитного козырька (при наличии)

*Если вы не пользуетесь лампочкой подсветки зеркала солнцезащитного козырька, то всегда ставьте выключатель в положении **ВЫКЛ.** Если солнцезащитный козырёк закрыт, а лампочка не выключена, то может разрядиться батарея или повредиться солнцезащитный козырёк.*

⚠ ОСТОРОЖНО

Для вашей безопасности не загорайтесь обзор солнцезащитным козырьком.

* Руководство по использованию лампочки у зеркала приведено в пункте "Внутренне освещение" данного раздела.

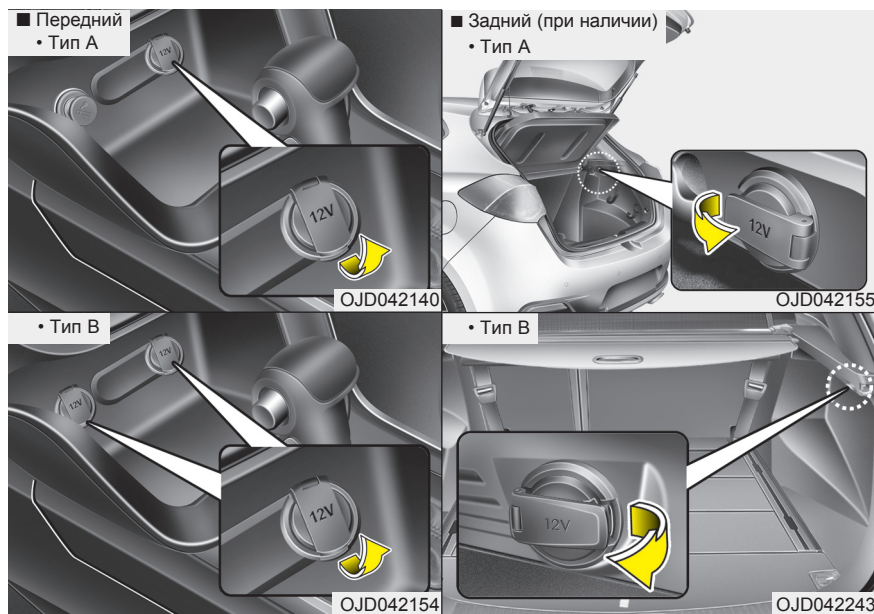

Розетка питания

Розетка предназначена для подключения мобильных телефонов или других приборов, рассчитанных на питание от автомобильной электросистемы. Эти приборы должны потреблять ток не более 10 А при работающем двигателе.

⚠ ВНИМАНИЕ

- *Используйте розетку только при работающем двигателе. Извлекайте вилку нестандартного оборудования после его использования. Питание нестандартного оборудования в течение длительного времени при неработающем двигателе может разрядить АКБ.*
 - *Не используйте электрооборудование, потребление электроэнергии которого выше 12 В (10 А). Это может привести к повреждению розетки питания или проводки автомобиля.*
 - *Используйте только приборы напряжением 12 В и потребляемым током менее 10 А.*
 - *При использовании розетки питания установите кондиционер или отопитель на минимальный уровень.*
 - *Закрывайте крышку розетки, когда она не используется.*
 - *Некоторые подключаемые к розетке электроприборы могут вызывать электропомехи.*
- (продолжение)*

(продолжение)

Эти приборы могут создавать значительное статическое электричество и нарушать работу электронных систем и устройств автомобиля.

- *Убедитесь в правильности подключения электрических устройств. В противном случае возможен отказ электрооборудования.*
- *При использовании электрического устройства, оснащенного батареей, оно может подавать ток в электрооборудование автомобиля и привести к отказу последнего. Используйте только те электрические устройства, которые могут предотвратить утечку тока в автомобиль.*

⚠ ОСТОРОЖНО

Не засовывайте пальцы или посторонние предметы (шпильки и т. п.) в розетку и не касайтесь ее мокрыми руками. Это может привести к поражению электрическим током или пожару.

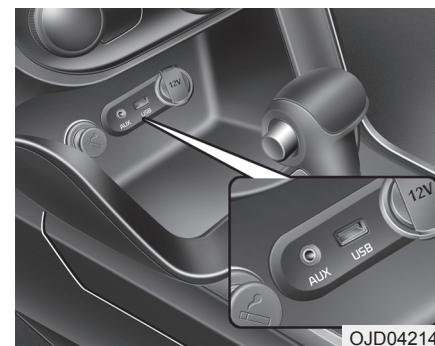
**Aux, USB и iPod®**

Можно использовать aux порт для подключения аудиоустройств и USB-порт для подключения USB устройств, а также iPod® порт для подключения iPod.

*** К СВЕДЕНИЮ**

Подключенные к розетке питания аудиоустройства могут шуметь при воспроизведении. В этом случае используйте внутренние источники питания аудиоустройства.

* iPod® является торговой маркой корпорации Apple Inc.

Характеристики автомобиля

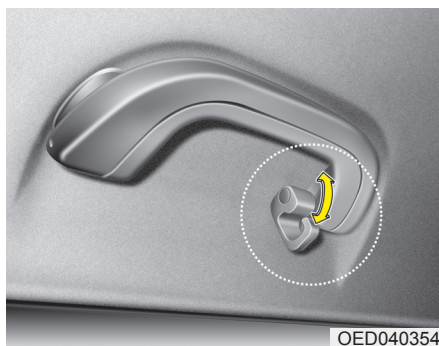

Вешалка

⚠ ВНИМАНИЕ

- Не вешайте слишком тяжелую одежду, это может повредить крючок.
- Будьте осторожны, открывая и закрывая дверь. Одежда и прочие вещи могут зажаться в дверном проеме.

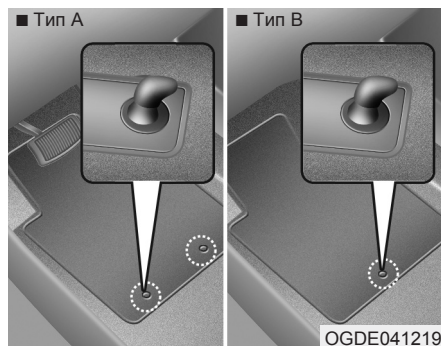

Крепление(я) коврика
(при наличии)

При раскладывании дополнительного коврика на напольном покрытии передних сидений автомобиля не забудьте пристегнуть его к специальным креплениям. В противном случае коврик будет сдвигаться вперед.

⚠ ОСТОРОЖНО

При размещении ЛЮБЫХ ковриков в автомобиле необходимо выполнить следующие указания.

- Перед поездкой необходимо убедиться, что коврики надежно пристегнуты к креплениям.
- Не допускается использование коврика, если его невозможно надежно пристегнуть к креплениям.
- Не кладите коврики друг на друга (например, всепогодный резиновый коврик поверх коврового покрытия). На каждом месте должен быть только один коврик.

ВАЖНО – коврик водителя удерживается на месте специальными креплениями. Чтобы избежать возможных помех при управлении педалями, Kia рекомендует использовать коврики Kia, изготовленные специально для данного автомобиля.

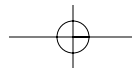

Характеристики автомобиля

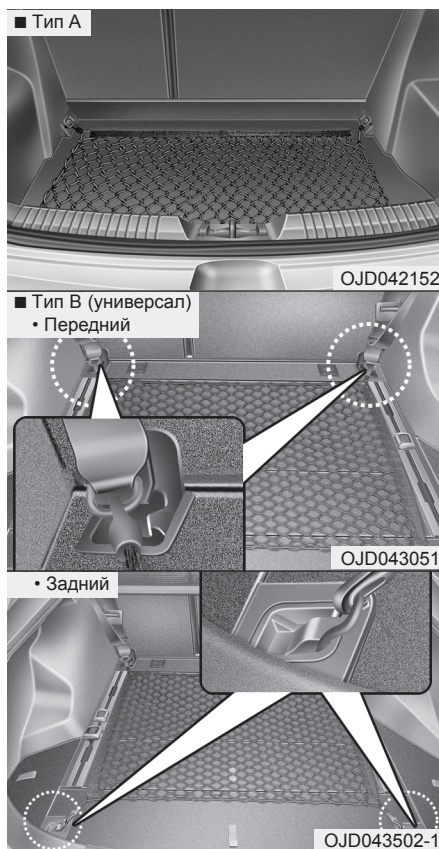

Багажная сетка (держатель) (при наличии)

Для предотвращения смещения груза в багажнике можно воспользоваться специальной сеткой, прикрепляемой к четырем держателям.



Данный символ указывает на расположение передних держателей (универсал).

Если сомневаетесь, рекомендуем обратиться к авторизованному дилеру Kia.

⚠ ВНИМАНИЕ

Чтобы избежать повреждения вещей или автомобиля, следует соблюдать осторожность при размещении хрупких или объемных предметов.

⚠ ОСТОРОЖНО

Чтобы избежать травмирования глаз, НЕ натягивайте сетку слишком сильно. ВСЕГДА держите свое лицо и другие части тела вне линии натяжения элементов сетки. НЕ ИСПОЛЬЗУЙТЕ багажную сетку, если на ней имеются видимые надрывы, повреждения или следы износа.

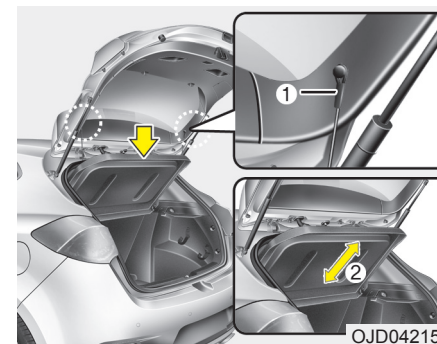

Вещевая крышка багажного отделения (3- и 5-дверные модели)

Вещевая крышка багажного отделения используется для прикрытия вещей.

При открывании крышки багажника вещевая крышка багажного отделения поднимается. Для возвращения вещевой крышки в исходное положение отсоедините полоску (1) от держателя. Для полного снятия вещевой крышки багажного отделения поднимите ее до угла 43° и полностью вытяните (2). Установка вещевой крышки производится в обратном порядке.

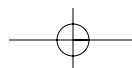

Характеристики автомобиля

⚠ ВНИМАНИЕ

- При возвращении вещевой крышки багажного отделения в исходное положение удерживайте ее и опустите.
- Не управляйте автомобилем со снятой вещевой крышкой. Это может повредить крышку.
- При открывании крышки багажника вещевая крышка багажного отделения может подняться. Переместите багаж с крышки в безопасное место.
- Ввиду возможности повреждения или деформации вещевой крышки багажного отделения не прилагайте к ней больших усилий и не кладите на нее тяжелые предметы.

⚠ ОСТОРОЖНО

- Не кладите предметы на вещевую крышку багажного отделения во время движения. Эти предметы могут упасть внутрь салона и поранить пассажиров во время торможения или ДТП.
- Никогда никому не позволяйте ездить в багажном отделении. Он предназначен только для перевозки багажа.
- Следите за распределением массы внутри автомобиля, старайтесь переместить ее как можно ближе к передней части автомобиля.

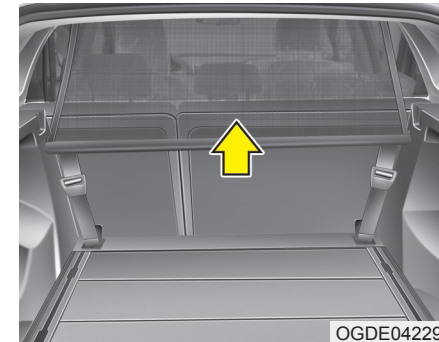

OGDE042299

Барьерная сетка (универсал) (при наличии)

Ваш автомобиль экипирован барьерной сеткой.

После загрузки задних сидений или заднего грузового отсека, вы можете установить барьерную сетку между рядом передних или задних сидений. Данная сетка предназначена для защиты голов пассажиров от инерционного выброса предметов в случае внезапной остановки или транспортного происшествия.

Имеется восемь точек крепления ограждающей сетки, расположенных по обеим сторонам в верхней части кузова над подголовниками - для крепления верхней части сетки, и на полу сзади передних или задних сидений - для крепления нижней части сетки.

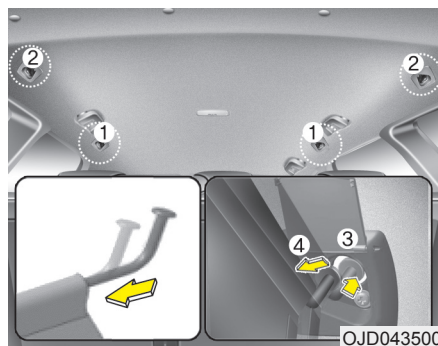

Чтобы Установить Барьерную Сетку

1. Откройте крышку (при наличии) для положения установки держателя (1) или (2).
2. Сожмите одну сторону верхнего вала сетки в длину, вставьте верхний вал сетки в большее отверстие (3), затем закрепите, сдвинув в меньшее отверстие (4).

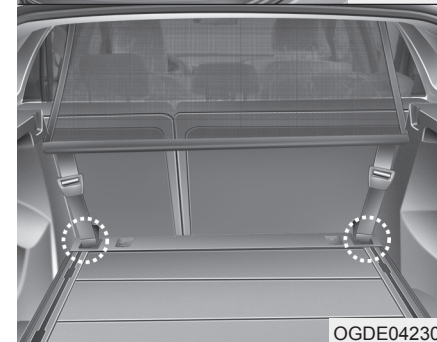
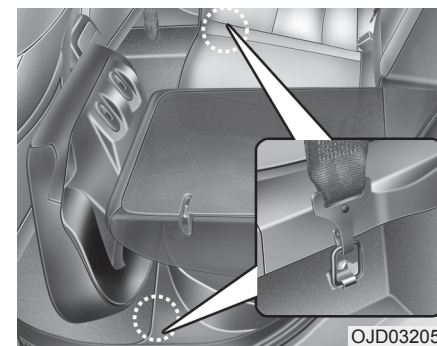

3. Зацепить крюк на фале сетки за соответствующий держатель на полу позади переднего или заднего сиденья.

Характеристики автомобиля



Данный символ указывает на расположение креплений на полу за задними сиденьями.

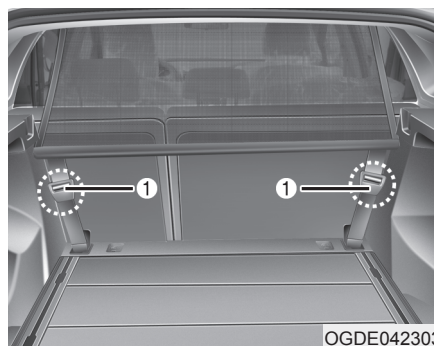

4. Затяните стропы сетки с использованием натяжителей (1).

⚠ ОСТОРОЖНО

- Убедитесь, что удерживающая сетка натянута равномерно и надёжно при натяжении стропы. Стропа должна быть натянута только после того, как крюк стропы надёжно зафиксирован в его верхнем креплении.
- Убедитесь в том, что спинки задних сидений надёжно заблокированы в закрытом положении.

⚠ ОСТОРОЖНО

- Не допускается посадка пассажиров в багажном отсеке или грузовом отсеке за барьерной сеткой.
- Не допускайте посадки пассажира на центральном заднем сидении, если за задними сиденьями установлена барьерная сетка. Барьерная сетка может влиять на применение заднего центрального ремня безопасности.
- Не допускается нагрузка сверх верхнего уровня барьерной сетки.
- Не допускается нагрузка сверх верхнего уровня спинки сидений во избежание происшествий даже при установленной барьерной сетке.
- Не допускается погрузка такого груза, который имеет острые кромки и может пересекать барьерную сетку.
- Не завешивайте на барьерную сетку тяжелый груз и т.д.

Чтобы Снять Барьерную Сетку

1. Ослабьте натяжение строп используя натяжитель и снимите крюк с места его крепления.
2. Снимите трубку верхнего крепления багажной сетки, вытянув её концы через большие отверстия бокового крепления.
3. Снимите багажную сетку.

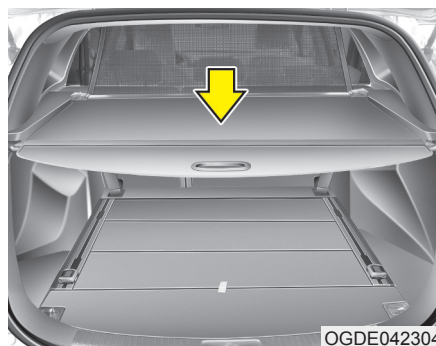

Шторка багажного отделения (универсал) (при наличии)

Чтобы прикрыть вещи в багажном отделении, используйте шторку.

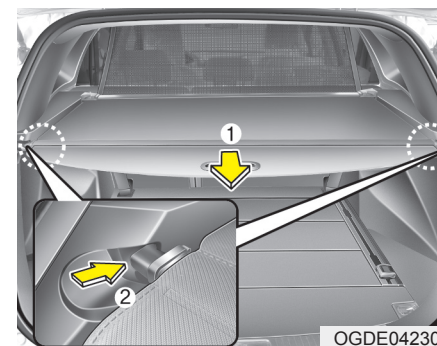

Чтобы воспользоваться шторкой багажного отделения

1. Потяните шторку за ручки по направлению к задней части автомобиля (1).
2. Вставьте направляющий стержень в поводок (2).

*** К СВЕДЕНИЮ**

Вытащите шторку за ручки на середину, чтобы направляющий стержень не выпал из поводка.

Характеристики автомобиля

После использования шторки багажного отделения:

1. Для высвобождения защитного экрана багажного отделения из направляющих потяните его назад и вниз.
2. Шторка автоматически задвинется назад.

* К СВЕДЕНИЮ

Шторка может не задвинуться, если она не выдвинута до конца. Выдвиньте ее до конца, а затем задвиньте.

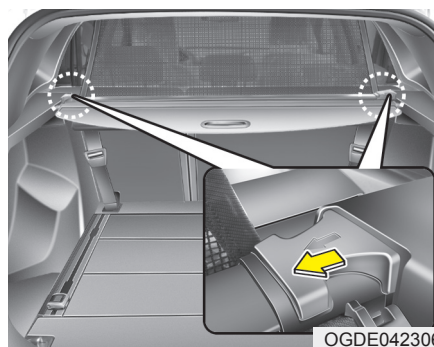

Чтобы снять шторку багажного отделения

1. Толкните направляющий штифт вовнутрь.
2. Вытащите экран багажного отделения, надавливая на направляющий штифт.

⚠ ОСТОРОЖНО

- Не кладите предметы на шторку багажного отделения. Эти предметы могут упасть внутрь салона и поранить пассажиров во время торможения или ДТП.
- Никогда никому не позволяйте ездить в багажном отделении. Он предназначен только для перевозки багажа.
- Следите за распределением массы внутри автомобиля, старайтесь переместить ее как можно ближе к передней части автомобиля.

⚠ ВНИМАНИЕ

Не кладите багаж на шторку багажного отделения, если она используется, т.к. она может сломаться или деформироваться.

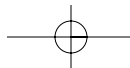

Характеристики автомобиля

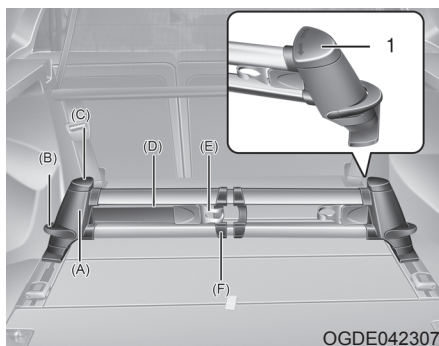

Рельсовая система багажного отделения (универсал) (при наличии)

Рельсовая система багажного отделения предназначена для предотвращения перемещения грузов.

Встроенная перегородка

- Установите обе стойки (A) перегородки в отверстия рельсов.
- Чтобы передвинуть перегородку, возьмитесь одной рукой за стойку и надавите вниз на рычаг (B).
- Убедитесь, что стойки встали на место до щелчка.
- Чтобы ослабить ремень, поверните верхний элемент (C) налево или направо до щелчка.
- Теперь можно растянуть крепежный ремень (D) и укрепить груз, обвязав его ремнем и зацепив крючок (E) за середину перегородки (F).
- Если груз крупногабаритный, можно сцепить вместе крючки двух ремней.
- Чтобы убедиться в надежном креплении ремня, переместите верхний элемент (C) обратно в положение фиксации (1).

⚠ ВНИМАНИЕ

- При установке и съеме перегородки обе стойки следует ставить одновременно.
- Максимальная нагрузка: 30 кг при креплении одним ремнем, 40 кг при креплении двумя ремнями.

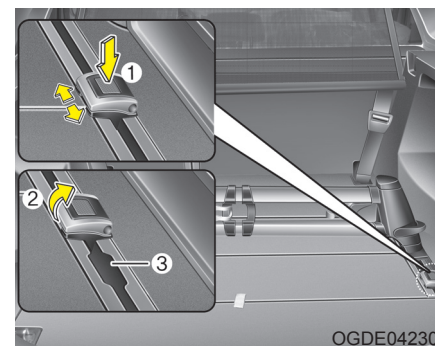

Наложение хомута на направляющую штангу

- Поместите хомут (A) в положение, в котором он входит внутрь направляющей штанги.
- Чтобы переместить хомут, нажмите кнопку (1) и сдвиньте его вдоль направляющей штанги.
- Хомут должен защелкнуться.
- Чтобы закрепить багаж, подтяните крючок (2) до середины багажного отделения.
- Теперь можно закрепить багаж ремнем с крючком.
- Хомут не может использоваться в положении, где он может выходить за пределы рельса (3).

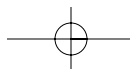
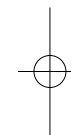
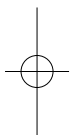

Характеристики автомобиля

⚠ ВНИМАНИЕ
Сила натяжения: не более 30 кгс. на 1 хомут

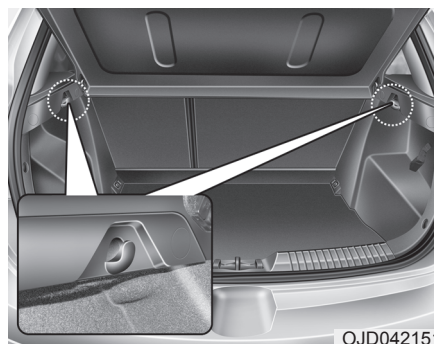

* Фактический внешний вид багажного отделения автомобиля может отличаться от показанного на рисунке.

Держатель сумки

- ⚠ ВНИМАНИЕ**
- *Не подвешивайте сумку массой более 3 кг (7 фунтов). Это может привести к повреждению держателя сумки.*
 - *Не подвешивайте хрупкие предметы, если автомобиль будет двигаться по неровной дороге. Предметы могут быть повреждены.*

ЭЛЕМЕНТЫ ВНЕШНЕЙ ОТДЕЛКИ

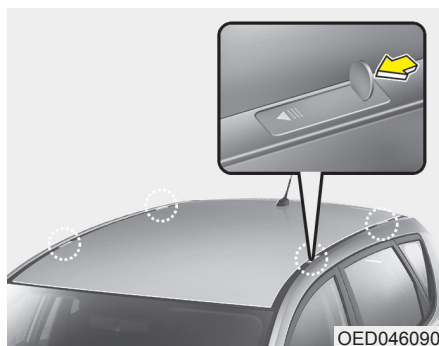

Монтажный кронштейн каркаса для съёмной крыши (при наличии)

Для установки и снятия каркаса для съёмной крыши используйте монтажный кронштейн и крышку, расположенные на крыше автомобиля.

Для установки каркаса для съёмной крыши выполните следующие действия.

1. Вставьте тонкий инструмент (монету или отвертку с плоским лезвием) в паз и сдвиньте крышку по направлению, указанному стрелкой на крышке.

⚠ ОСТОРОЖНО

Чтобы снять крышку каркаса для съёмной крыши, используйте монету или отвертку с плоским лезвием.

Не пользуйтесь ногтем - это может привести к его повреждению.

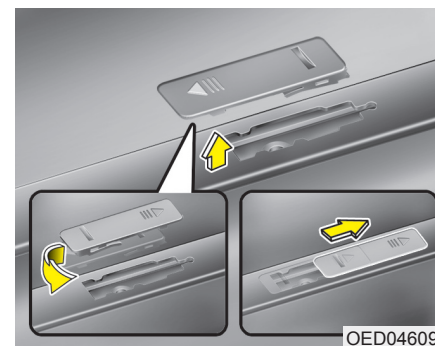

2. Поверните крышку на пол-оборота и вставьте ее в отверстие на крыше, как показано на рисунке.

*** К СВЕДЕНИЮ**

Чтобы не допустить ослабления крышки каркаса для съёмной крыши, сначала установите крышку, а затем сам каркас.

3. Для снятия каркаса для съёмной крыши, выполните описанные выше действия в обратном порядке.

Характеристики автомобиля

* К СВЕДЕНИЮ

Если на автомобиле установлен верхний люк, груз на крыше не должен мешать его работе.

ВНИМАНИЕ

- При перевозке груза на крыше необходимо принять меры, чтобы не допустить повреждения крыши.
- При перевозке на крыше крупногабаритных предметов последние не должны выступать по длине и ширине за габариты крыши.

ОСТОРОЖНО

- При расположении груза на крыше поднимается центр тяжести автомобиля. Для предупреждения дорожно-транспортного происшествия вследствие потери управляемости автомобилем или его опрокидывания, не допускайте резких ускорений, торможений, поворотов и других маневров, а также не двигайтесь на высокой скорости.
 - Перевозя груз на крыше, всегда двигайтесь медленно, плавно проходя повороты. Сильные восходящие потоки воздуха, вызванные проходящими мимо транспортными средствами или естественными причинами, могут привести к резкому давлению вверх на расположенный на крыше груз.
- (продолжение)

(продолжение)

Особенно сильно эти явления воздействуют на большие плоские предметы, подобные деревянным плитам или матрасам. В результате эти предметы может сбросить с крыши с возможным повреждением вашего автомобиля и травмированием окружающих.

- Для предотвращения повреждения или потери груза с крыши тщательно закрепите его перед поездкой и часто проверяйте надежность его крепления в пути.

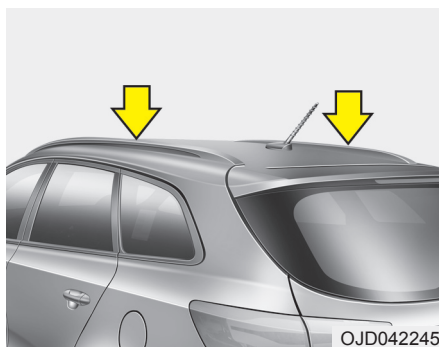
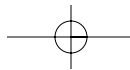

Багажник на крыше (универсал)

При наличии багажника на крыше возможна перевозка грузов в верхней части автомобиля.

Рекомендуем приобретать поперечины и элементы крепления балок крыши у авторизованного дилера Kia.

* К СВЕДЕНИЮ

- Перед размещением груза на багажнике, расположенном на крыше, следует разместить поперечины в подходящих для этого местах.
- Если автомобиль оборудован люком, убедитесь в том, что груз размещен на верхнем багажнике так, чтобы не препятствовать работе люка.
- Если багажник на крыше не используется, и при движении возникают шумы в результате встречного ветра, можно передвинуть планки багажника так, чтобы устранить шум.

⚠ ВНИМАНИЕ

- При перевозке груза на верхнем багажнике примите необходимые предосторожности во избежание повреждения им крыши автомобиля.
- При перевозке предметов большого размера на верхнем багажнике убедитесь в том, что их габариты не превышают длины или ширины крыши автомобиля.
- При перевозке грузов на багажнике, установленном на крыше, не используйте люк в крыше автомобиля (при наличии).

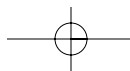
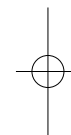
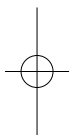

Характеристики автомобиля

⚠ ОСТОРОЖНО

- Ниже приведены ограничения по весу для грузов, которые могут быть размещены на верхнем багажнике. Распределяйте полезную нагрузку по возможности равномерно в отношении поперечных и продольных элементов верхнего багажника, обеспечьте ее надежное закрепление.

КРЫША	100 кг (220 фунтов) РАВНОМЕРНОЕ РАСПРЕДЕЛЕНИЕ ЭЛЕМЕНТОВ КОНСТРУКЦИИ БАГАЖНИКА
-------	--

Погрузка груза или багажа на верхний багажник с превышением указанного ограничения по весу может привести к повреждению вашего автомобиля.

(продолжение)

(продолжение)

- При перевозке грузов на верхнем багажнике высота центра тяжести автомобиля увеличивается. Избегайте резкого трогания с места или торможения, крутых поворотов и резких маневров, а также движения с высокой скоростью, - все это может привести к потере управления или перевороту автомобиля, что станет причиной дорожно-транспортного происшествия.
- Всегда двигайтесь с невысокой скоростью и аккуратно проходите повороты при наличии предметов на верхнем багажнике. Сильные порывы ветра, вызванные проезжающими автомобилями или факторами естественного характера, могут стать причиной возникновения подъемной силы, воздействующей на предметы, расположенные на верхнем багажнике.

(продолжение)

(продолжение)

Это в особой степени относится к перевозке плоских предметов большого размера, таких как деревянные панели или матрасы. В результате предметы могут упасть с верхнего багажника и привести к повреждению Вашего автомобиля или транспортных средств, находящихся рядом с ним.

- Для предотвращения повреждений или потери груза при движении автомобиля следует перед началом движения и регулярно во время него проверять надежность закрепления предметов на верхнем багажнике.

АУДИОСИСТЕМА

* К СВЕДЕНИЮ

- Если установить непредусмотренные конструкцией газоразрядные фары, то аудиосистема и электронные приборы транспортного средства могут работать со сбоями.
- Не допускайте попадания на элементы салона таких химических веществ, как духи, косметическое масло, солнцезащитный крем, средство для чистки рук и освежитель воздуха, поскольку они могут привести к повреждению или обесцвечиванию поверхности.

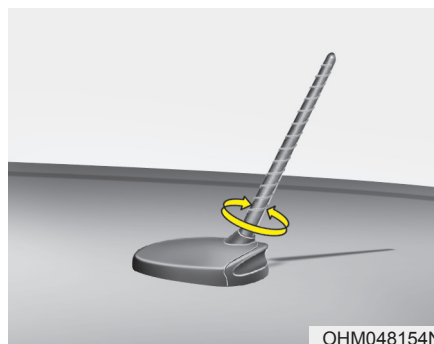

Антенна

Антенна на крыше

Для получения сигналов обоих диапазонов (AM и FM) автомобиль использует антенну на крыше. На автомобиле установлена антенна съемного типа. Для снятия антенны поверните ее против часовой стрелки. Для установки антенны поверните ее по часовой стрелке.

⚠ ВНИМАНИЕ

- Перед въездом в место с низким верхним просветом или в автомобильную мойку снимите антенну, повернув ее против часовой стрелки. В противном случае антенна может быть повреждена.
- Для обеспечения высокого качества приема радиосигналов при установке антенны необходимо обеспечить ее вертикальное положение и правильность затяжки. Однако ее можно снять при парковке автомобиля или при или размещении груза в багажнике на крыше.
- Для обеспечения правильного приема сигнала при размещении груза в багажнике на крыше не кладите его вблизи груза вблизи полюса антенны.

Характеристики автомобиля

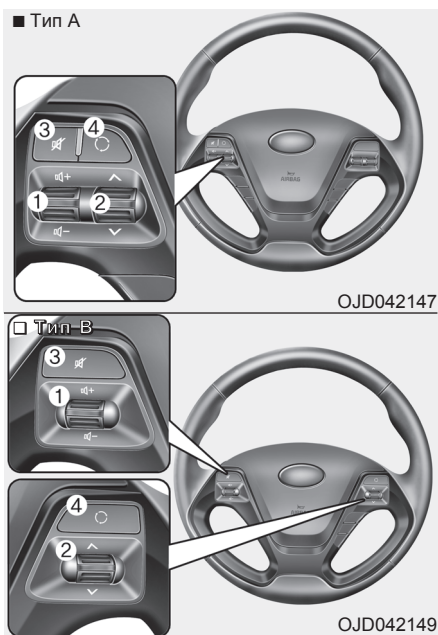

Устройство дистанционного управления аудиосистемой (при наличии)

Кнопка дистанционного управления аудиосистемой на рулевом колесе установлена для обеспечения безопасной езды.

ВНИМАНИЕ
Не управляйте разными кнопками дистанционного управления аудиосистемой одновременно.

ГРОМКОСТЬ (+ / -) (1)

- Для увеличения громкости толкните рычаг вверх.
- Для уменьшения громкости толкните рычаг вниз.

КНОПКА ПОИСК (^ / v) (2)

Кнопка «SEEK/PRESET» выполняет различные функции в разных режимах системы. Для включения следующих функций необходимо удерживать кнопку не менее 0,8 секунды.

Режим «RADIO» (РАДИО)

Работает как кнопка выбора «AUTO SEEK» (АВТОМАТИЧЕСКИЙ ПОИСК).

Режим CDP

Работает как кнопка «FF/REW» (ПЕРЕМОТКА ВПЕРЕД/НАЗАД).

При кратковременном (менее 0,8 с) нажатии кнопки «ПОИСК», независимо от текущего режима, она имеет следующие функции.

Режим «RADIO» (РАДИО)

Работает как кнопка «PRESET STATION» (ПРЕДВАРИТЕЛЬНО НАСТРОЕННАЯ СТАНЦИЯ).

Режим CDP

Работает как кнопка «TRACK UP/DOWN» (ДОРОЖКА ВВЕРХ/ВНИЗ).

Подробное описание кнопок управления аудиосистемой приведено на следующих страницах этого раздела.

MUTE (3)

- Нажатие кнопки MUTE приводит к отключению звука.
- Чтобы вернуть звук, нужно нажать кнопку MUTE еще раз.

MODE (РЕЖИМ) (4)

Нажмите кнопку для выбора режима «Радио» или «CD» (компакт-диск).

Характеристики автомобиля

Прием радиосигналов FM-диапазона

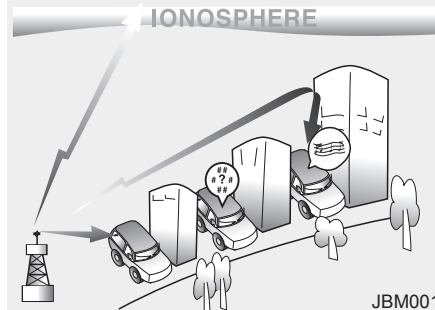

Принцип работы аудиосистемы автомобиля

AM и FM радиосигналы передаются с высотных радиопередатчиков, расположенных вокруг города. Они улавливаются радиоантенной Вашего автомобиля. Затем этот сигнал передается радио в динамики автомобиля.

Когда автомобиля достигает сильный радиосигнал высокоточная конструкция аудиосистемы обеспечивает наилучшее возможное качество воспроизведения. Однако в некоторых случаях сигнал, поступающий к автомобилю может быть слабым и нечетким.

Это может быть обусловлено такими факторами, как расстояние до радиостанции, близость других радиостанций с сильным источником сигнала или наличие зданий, мостов и других крупных конструкций в зоне приема сигнала.

Прием радиосигналов AM-диапазона

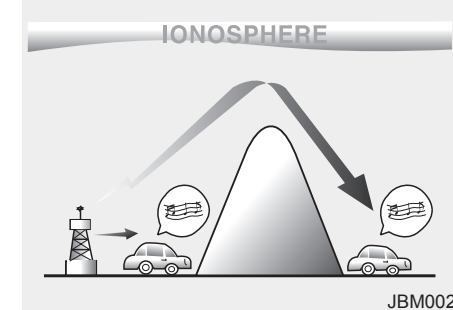

Сигнал AM передается на большее расстояние, чем сигнал FM. Это происходит потому, что радиоволны AM диапазона передаются на низких частотах. Эти длинные, низкие радиочастотные волны могут огибать Землю, а не распространяться по прямой в атмосфере. Кроме того они огибают препятствия и поэтому обеспечивают лучшее покрытие сигнала.

Характеристики автомобиля



FM сигнал передается на высоких частотах и не искривляется, проходя вдоль поверхности Земли. Поэтому FM сигнал обычно начинает затухать на коротком расстоянии от радиопередающей станции. Кроме того FM сигналы легко нарушаются зданиями, горами и другими препятствиями. Это может привести к определенным состояниям при воспроизведении звука, которые могут выглядеть как неисправность радио. Указанные ниже состояния являются нормальными и не указывают на неисправность радио:

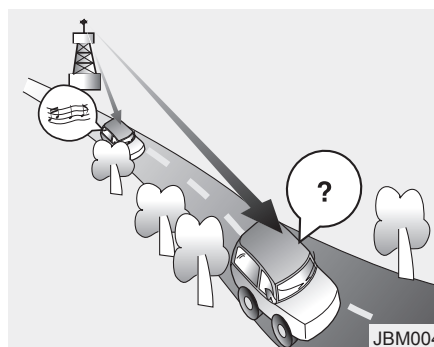

- Затухание сигнала - по мере удаления автомобиля от радиопередающей станции сигнал будет ослабевать и звук начнет затухать. В таких случаях мы предлагаем выбрать другую, более мощную станцию.
- Искажения/помехи - слабые FM сигналы или крупные препятствия между передатчиком и Вашим радио могут мешать сигналу, вызывая шумовые помехи или искажения. Снижая уровень помех можно уменьшить этот эффект до устранения нарушений.

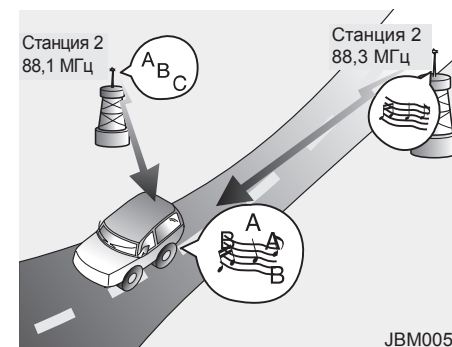

- Переключение станции - по мере того, как сигнал FM ослабевает, может начать воспроизводиться другой, более сильный сигнал на частоте, ближайшей к установленной. Это происходит потому, что радио рассчитано на фиксацию на наиболее чистом сигнале. Если это происходит, выберите другую станцию с более сильным сигналом.
- Взаимопогашение с нескольких направлений - радиосигнал принимается с нескольких направлений, что может вызвать искажение или дрожание звука. Это может быть вызвано приемом прямого и отраженного сигнала одной и той же станции или сигналами от двух станций с близкими частотами. Если это происходит, выберите другую станцию до устранения указанного состояния.

Использование мобильного телефона или радики

При пользовании мобильным телефоном в салоне автомобиля возможно возникновение шумов от аудиоустройства. Это не означает неисправности аудиоустройства. В этом случае следует использовать мобильный телефон, находясь как можно дальше от аудиоустройства.

⚠ ВНИМАНИЕ

При использовании системы связи, такой как мобильный телефон или радики, в салоне автомобиля, следует установить отдельную внешнюю антенну. При использовании мобильного телефона или радики только с внутренней антенной аудиосистемы, возможно возникновение помех для электрической системы автомобиля и нежелательное воздействие на безопасность работы автомобиля.

⚠ ОСТОРОЖНО

Не используйте мобильный телефон во время движения. Для использования мобильного телефона остановитесь в безопасном месте.

⚠ ОСТОРОЖНО

- Не фиксируйте взгляд на экране во время движения. Длительная фиксация взгляда на экране может привести к ДТП.
- Не разбирайте, не собирайте и не изменяйте конструкцию аудиосистемы. Это может привести к аварии, пожару или поражению электрическим током.
- Использование телефона при управлении автомобилем может привести к потере контроля над дорожной обстановкой и ДТП. Пользуйтесь телефоном после того, как припаркуете автомобиль.
- Берегите устройство от попадания воды и инородных предметов внутрь. Это может привести к задымлению, пожару или неисправности устройства.

(продолжение)

Характеристики автомобиля

(продолжение)

- Не используйте устройство при неработающем дисплее или отсутствии звука, поскольку это может свидетельствовать о его неисправности. Продолжение использования устройства в таких условиях может привести к аварии (пожару, поражению электрическим током) или неисправности устройства.
- Не касайтесь антенны во время грозы, поскольку это может привести к поражению электрическим током от притянутой молнии.
- Для управления устройством не останавливайтесь и не паркуйтесь в зонах с ограничением парковки. Это может привести к ДТП.
- Используйте систему при включенном зажигании. Длительное использование устройства при выключенном зажигании может разрядить АКБ.

ВНИМАНИЕ

- Работа с устройством при управлении автомобилем может привести к потере контроля над дорожной обстановкой и ДТП. Перед работой с устройством припаркуйте автомобиль.
- Отрегулируйте громкость до уровня, который позволяет водителю слышать звуки снаружи автомобиля. Вождение в условиях, когда внешние звуки не слышны, может привести к ДТП.
- При включении устройства уделите внимание настройке громкости. Случайное воздействие чрезвычайно громкого звука при включении устройства может привести к нарушению слуха. (Отрегулируйте громкость до приемлемого уровня перед тем, как выключить устройство.)

(продолжение)

(продолжение)

- Если Вы хотите изменить положение монтажа устройства, обратитесь к продавцу устройства или в сервисный центр. Для монтажа или разборки устройства требуется техническая экспертиза.
- Перед использованием устройства включите зажигание. Не используйте аудиосистему в течение длительного периода времени при выключенном зажигании, поскольку это может привести к разряду АКБ.
- Не подвергайте устройство сильным ударным воздействиям. Прямое давление на переднюю стенку монитора может привести к повреждению ЖК-дисплея или сенсорного экрана.

(продолжение)

(продолжение)

- *Перед очисткой устройства убедитесь, что оно выключено; для очистки используйте сухую и мягкую ткань. Никогда не используйте грубые материалы, ткани с химической пропиткой или растворители (спирт, бензол, разбавители и т. д.), поскольку такие материалы могут повредить панель устройства или стать причиной ухудшения цвета или качества.*
- *Не размещайте напитки рядом с аудиосистемой. Пролитые напитки могут привести к неисправности системы.*
- *В случае неисправности устройства обратитесь к продавцу или послепродажный сервисный центр.*
- *Нахождение аудиосистемы в электромагнитной среде может создавать шум.*

Уход за дисками

- Если температура внутри автомобиля слишком высокая, то перед использованием аудиосистемы откройте окно автомобиля для вентиляции.
- Копирование и использование файлов MP3/WMA без разрешения является нарушением закона. Используйте компакт-диски, которые записаны только законными способами.
- Не применяйте легковоспламеняющиеся вещества, такие как бензол и разбавитель, обычные очистители и антистатика для компакт-дисков.
- Во избежание повреждения поверхности компакт-диска держите его за края или центральное отверстие.
- Перед воспроизведением очистите поверхность диска мягкой тканью (протирая от центра к внешнему краю).
- Не повреждайте поверхность диска и не прикрепляйте на нее клейкую ленту.
- В проигрыватель компакт-дисков допускается устанавливать только компакт-диски (не вставляйте более одного компакт-диска за раз).
- Для защиты компакт-дисков от царапин или грязи, после использования храните их в коробках.

- Некоторые типы компакт-дисков (CD-R/CDRW), выпущенные определенными производителями или звукозаписывающими компаниями, могут не воспроизводиться. В этих случаях попытки продолжить использование может привести к неисправности вашей аудиосистемы.

* К СВЕДЕНИЮ

- **Воспроизведение несовместимого защищенного от копирования компакт-диска с аудиозаписями**

Некоторые защищенные от копирования компакт-диски, которые не соответствуют международным стандартам компакт-дисков с аудиозаписями (Red Book), могут не воспроизводиться аудиосистемой автомобиля. Обратите внимание на то, что невозможность воспроизводить должным образом защищенные от записи диски могут указывать на то, что неисправен компакт-диск, а не проигрыватель компакт-дисков.



Характеристики автомобиля

ПРИМЕЧАНИЕ:

Порядок проигрывания файлов (папок):

1. Порядок воспроизведения композиций:

① - ⑭ Ф последовательно.

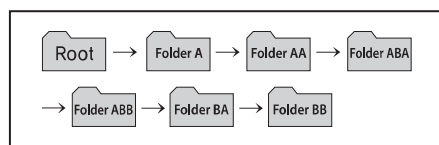

2. Порядок воспроизведения папок:

* Папка, в которой отсутствует файл композиций, не отображается.

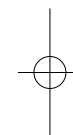
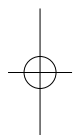
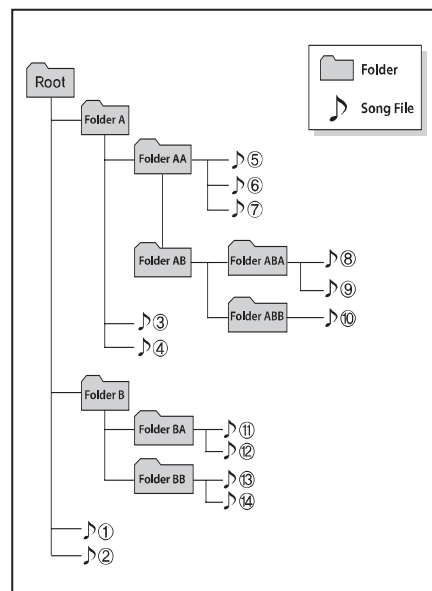

ИСПОЛЬЗОВАНИЕ УСТРОЙСТВА USB

- Если используется внешнее USB-устройство, то при запуске двигателя убедитесь, что устройство не подключено. Подключите устройство после запуска двигателя.
- Запуск двигателя при подключенном устройстве USB может привести к повреждению USB устройства. (Флэш-накопители USB очень чувствительны к броскам напряжения).
- Если при подключенном внешнем устройстве USB двигатель запускается или отключается, внешнее USB устройство может не работать.
- Устройство может не воспроизводить файлы MP3 или WMA нарушенного формата.
 - 1) Устройство может воспроизводить только MP3 файлы со степенью сжатия от 8 кбит/с до 320 кбит/с.
 - 2) Устройство может воспроизводить только музыкальные файлы WMA со степенью сжатия от 8 кбит/с до 320 кбит/с.
- Соблюдайте меры предосторожности в отношении статического электричества при подключении/отключении внешнего USB устройства.
- Кодированный MP3 ПЛЕЕР не распознается.
- В зависимости от состояния внешнего USB устройства, оно может быть не распознано при подключении.
- Если настройка форматированный байт/ сектор внешнего USB устройства не является настройкой 512BYTE или 2048BYTE, то устройство не будет распознано.
- Используйте USB устройство отформатированное только в FAT 12/16/32.
- USB устройства без идентификации интерфейса USB могут не распознаваться.
- Убедитесь, что соединительный разъем USB не контактирует с телом человека или другими предметами.
- При частом кратковременном подключении или отключении USB устройства возможна поломка устройства.
- Вы можете услышать странный шум при подключении или отключении USB устройства.
- Если отключить внешнее устройство USB в режиме воспроизведения USB, внешнее устройство USB может быть повреждено или может работать со сбоями. Следовательно, внешнее USB-устройство необходимо отсоединить перед отключением аудиосистемы или ее переключением в другой режим. (например, включении радиоприемника или проигрывателя компакт-дисков)
- Время, необходимое для распознавания внешнего USB-устройства, зависит от емкости устройства или типа файлов, сохраненных в устройстве.
- Используйте USB устройство только для воспроизведения музыкальных файлов.
- Воспроизведение видеофайлов через USB устройство не поддерживается.
- Использование с интерфейсом USB дополнительных USB устройств, таких как зарядное устройство, может снизить производительность или стать причиной неисправности устройства.

(продолжение)

Характеристики автомобиля

(продолжение)

- Если Вы используете такие устройства, как USB концентратор, приобретенный отдельно, аудиосистема автомобиля может не распознать USB устройство. В этом случае подключите USB устройство напрямую к мультимедийному разъему автомобиля.
- Если USB устройство разделено на логические носители, то аудиосистема автомобиля распознает только музыкальные файлы на высокоприоритетном носителе.
- Например, такие устройства как MP3 плеер/мобильный телефон/цифровой фотоаппарат могут не распознаться стандартным интерфейсом USB.
- Зарядка через USB порт для некоторых мобильных устройств может не поддерживаться.
- Жесткие диски или другие устройства с интерфейсом USB, не обеспечивающие надежной связи при вибрации автомобиля, не поддерживаются. (тип i-stick)

- Некоторые нестандартные USB устройства (ТИП USB С МЕТАЛЛИЧЕСКИМ КОРПУСОМ) могут не распознаваться системой.
- Некоторые виды считывающие USB устройства для карт памяти (такие как CF, SD, microSD и.) или внешние устройства HDD типа могут не распознаваться системой.
- Музыкальные файлы, защищенные DRM (ТЕХНИЧЕСКИЕ СРЕДСТВА ЗАЩИТЫ АВТОРСКИХ ПРАВ), не распознаются системой.

* К СВЕДЕНИЮ

- Повреждение гнезда USB

- Данные, записанные в памяти USB носителя, могут быть утеряны во время использования с этой аудиосистемой. Всегда выполняйте резервное копирование важных данных на другое устройство хранения.
- Избегайте использования USB карт памяти, которые могут использоваться в цепочках для ключей или мобильных телефонах, так как они могут вызвать повреждение USB разъема. Следите за тем, чтобы использовались только устройства с типом разъема, показанным ниже.



■ Устройство воспроизведения компакт-дисков : AC110A2EE/AC100A2EE



* Логотип Bluetooth отображаться не будет, если функция Bluetooth® Wireless Technology не поддерживается.

Характеристики автомобиля



ЭЛЕМЕНТЫ УПРАВЛЕНИЯ И ФУНКЦИИ СИСТЕМЫ

* Вид экрана и настройки могут зависеть от выбранной аудиосистемы.

Головное устройство аудиосистемы

(1) **▲** (ИЗВЛЕЧЬ)
Извлечение компакт-диска.

(2) **RADIO**

Переход в режим FM/AM.

При каждом нажатии режим меняется в следующем порядке FM1 → FM2 → FMA → AM → AMA.

* В Setup (Настройка) > Display (Дисплей) при включении функции [Mode Pop up] (Всплывание режима) на дисплее всплывает экран радио.

После всплывания экрана выберите желаемый режим ручкой **● TUNE (РЕГУЛИРОВКА)** или кнопками **1 ~ 6**.

(3) **MEDIA**

Изменяет режим на CD, USB MP3, iPod, BT MP3, AUX.

При каждом нажатии кнопки режим меняется в следующем порядке CD, USB, iPod, AUX, My Music, BT Audio.

* В режиме Setup (Настройка) > Display (Дисплей) при включении функции [Mode Pop up] (Всплывание режима) на дисплее всплывает экран носителя.

После всплывания экрана выберите желаемый режим ручкой **● TUNE (РЕГУЛИРОВКА)** или кнопками **1 ~ 5**.

(4) **PHONE**

Включение экрана телефона

* Если телефон не подключен, отображается экран подключения.

(5) **▲ SEEK**, **▼ TRACK**

Режим радио: автоматический поиск частот радиовещания.

Режимы CD, USB, iPod, My Music (Моя музыка)

- Кратковременное нажатие (менее 0,8 с): переход к следующей или предыдущей композиции (файлу)

- Нажатие и удержание кнопки (более 0,8 с): перемотка по текущей композиции назад или вперед

Характеристики автомобиля



- (6) Ручка /
 ● нажатие: включение/выключение питания
 ● вращение: регулировка громкости

(7) **FM**
 Переход в режим FM.
 При каждом нажатии режим меняется в следующем порядке FM1 → FM2 → FMA.

(8) **AM**
 Переход в режим AM.
 При каждом нажатии режим меняется в следующем порядке AM → AMA.



- (9) **1** ~ **6**
 (Предварительная настройка)
 Режим радио: сохранение частот (каналов) или прием на сохраненных частотах (каналах)
 Режимы CD, USB, iPod, My Music (Моя музыка)
 - **1 RPT** : Повторить
 - **2 RDM** : Произвольный выбор
 В режимах Radio (Радио), Media (Носитель данных), Setup (Настройка) и Menu (Меню) выбирается номер меню.

(10) **PTY** , **FOLDER**
 Режим MP3, CD, USB: поиск папки
 FM : RDS-поиск по типу передачи

(11)
 Каждый раз при кратковременном нажатии кнопки экран выключается или включается.

* Работа аудиосистемы поддерживается, выключается только экран. Выключенный экран включается нажатием любой кнопки.

(12) **TA/SCAN**

Режим радио

- Нажатие и удержание кнопки (более 0,8 с): прослушивание каждой станции по 5 с

Режимы CD, USB, iPod

- Нажатие и удержание кнопки (более 0,8 с): воспроизведение каждой композиции (файла) по 10 с

* Для продолжения воспроизведения текущего трека (файла) нажмите кнопку **TA/SCAN** еще раз (более 0,8 с).

(13) **MEMU**

Отображает меню текущего режима.

Характеристики автомобиля

(14) **SETUP**

Нажмите кнопку **SETUP** : переход в режимы настройки дисплея, звука, телефона (опция) или системы

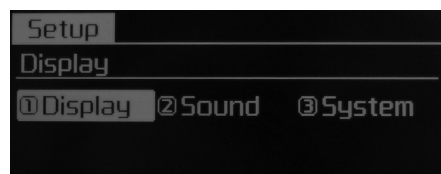

* Если поддерживается функция *Bluetooth®* Wireless Technology

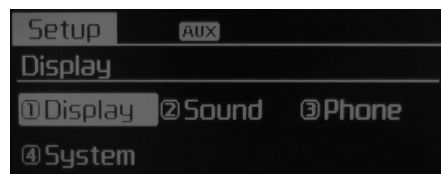

(15) **TUNE** (РЕГУЛИРОВКА)

Вращение в режиме радио: изменение частоты

Вращение в режимах CD, USB, iPod: поиск композиций (файлов)

* После отображения на дисплее названия желаемой композиции нажмите ручку для ее воспроизведения.

Перемещение фокуса по пунктам меню и выбор требуемого пункта

НАСТРОЙКИ ДИСПЛЕЯ

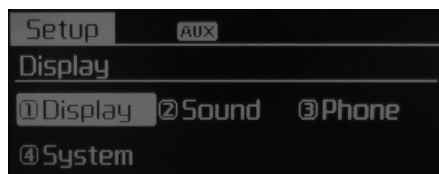

Нажмите кнопку **SETUP** (НАСТРОЙКА) ► Выберите пункт [Display] (Дисплей) ручкой **TUNE** (РЕГУЛИРОВКА) или нажмите кнопку **1 RPT** ► Выберите требуемый пункт ручкой **TUNE** (РЕГУЛИРОВКА).

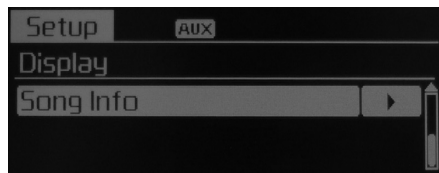
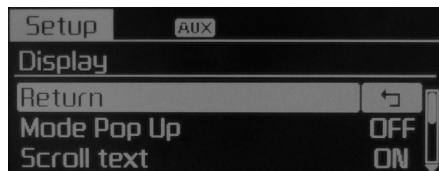

Режим всплывающего меню

[Mode Pop up] (Режим всплывающего меню) ► Изменение выбранного режима всплывающего меню

- При включенном режиме нажмите кнопку **RADIO** или **MEDIA** для изменения режима всплывающего экрана.

Прокручиваемый текст

[Scroll Text] (Прокручиваемый текст) ►

Выберите режим **On**/**Off**

- **On** : непрерывная прокрутка
- **Off** : однократная прокрутка

Информация о композиции

При воспроизведении MP3-файла выберите нужную информацию для отображения на дисплее среди вариантов Folder/File (Папка/Файл) и Album/Artist/Song (Альбом/Исполнитель/Композиция).

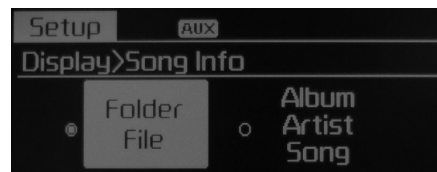

НАСТРОЙКА ЗВУКА

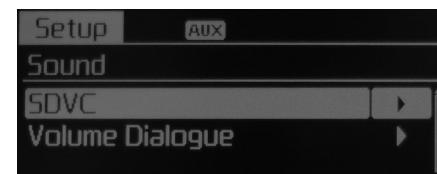
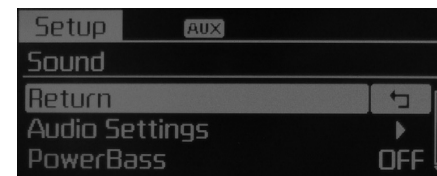

Нажмите кнопку **SETUP** (НАСТРОЙКА) ► Выберите пункт [Sound] (Звук) ручкой **TUNE** (РЕГУЛИРОВКА) или нажмите кнопку **2 RDM** ► Выберите требуемый пункт ручкой **TUNE** (РЕГУЛИРОВКА).



Характеристики автомобиля

Аудионастройки

Настройка параметров Bass (Бас), Middle (СЧ), Treble (ВЧ), Fader (Микшер) и Balance (Баланс).

Выберите [Audio Settings] (Аудионастройки) ► Выберите меню вращения ручки  TUNE (РЕГУЛИРОВКА) ► Отрегулируйте вращением ручки  TUNE (РЕГУЛИРОВКА).

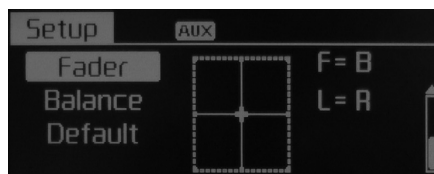
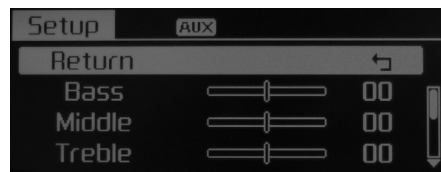

- Bass (Бас), Middle (СЧ), Treble (ВЧ): настройка тембра
- Fader (Микшер), Balance (Баланс): настройка микшера и баланса
- Default (Значение по умолчанию): восстановление установок по умолчанию

* Возврат в исходное меню: выполняется в процессе настройки повторным нажатием ручки  TUNE (РЕГУЛИРОВКА).



Мощный бас

Характеристика аудиосистемы, позволяющая добиться сочных естественных басов.

Выберите [Power Bass] (Мощный бас) ► Выберите  On /  Off ручкой  TUNE (РЕГУЛИРОВКА).

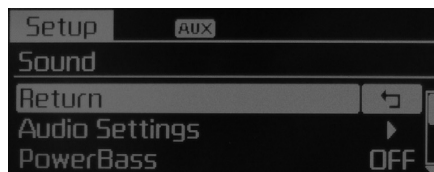

Регулирование громкости в зависимости от скорости

Эта функция используется для автоматического управления уровнем громкости в зависимости от скорости автомобиля.

Выберите [SDVC] (Регулирование громкости в зависимости от скорости)

► Выберите желаемый уровень регулирования из четырех вариантов [Off/Low/Mid/High] (Выкл/Слабое/Среднее/Сильное) ручкой  TUNE (РЕГУЛИРОВКА).

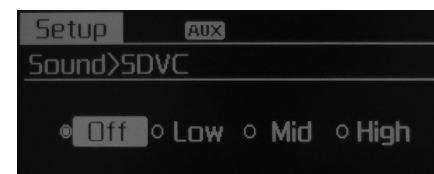

Уровень громкости диалогов

Регулирование уровня громкости, используемого при распознавании голоса.

Выберите [Volume Dialogue] (Уровень громкости диалогов) ► Установите уровень громкости ручкой  TUNE (РЕГУЛИРОВКА).



НАСТРОЙКА ТЕЛЕФОНА (при наличии)

Нажмите кнопку **SETUP** (НАСТРОЙКА) ► Выберите пункт [Phone] (Телефон) ручкой **TUNE** (РЕГУЛИРОВКА) или нажмите кнопку **3** ► Выберите требуемый пункт ручкой **TUNE** (РЕГУЛИРОВКА).

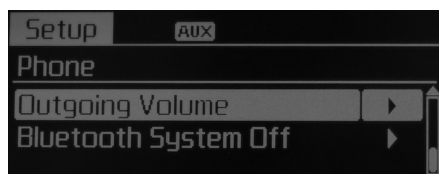
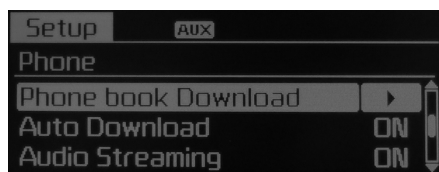
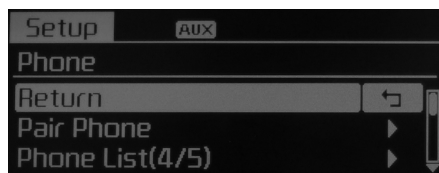

Сопряжение с телефоном

Для сопряжения с системой мобильного телефона, оснащенной функцией *Bluetooth*[®] *Wireless Technology*, необходимо сначала выполнить процедуры аутентификации и подключения. Поэтому установить сопряжение мобильного телефона во время движения невозможно. Сначала припаркуйте автомобиль.

Выберите [Pair Phone] (Установить сопряжение с телефоном) ► Установите параметр ручкой **TUNE** (РЕГУЛИРОВКА).



- ① Найдите в списке отображаемых на дисплее вашего мобильного телефона требуемое устройство и подключитесь к нему.
- ② Введите ключ доступа, отображаемый на экране. (Ключ доступа: 0000)

* Название устройства и ключ доступа будут отображаться на дисплее в течение 3 минут. Если сопряжение с мобильным телефоном не будет завершено в течение 3 минут, оно будет автоматически отменено.

③ Отображается сообщение об успешном сопряжении.

* В некоторых мобильных телефонах сопряжение осуществляется автоматически после подключения.

* Допускается одновременное сопряжение до пяти телефонов с функцией *Bluetooth*[®] *Wireless Technology*.

Характеристики автомобиля

Список телефонов

На дисплее будут отображаться до пяти сопряженных телефонов. Подключенный в данный момент телефон указывается треугольником [▶].



Выберите нужный телефон для настройки.

Подключение телефона

Выберите [Phone List] (Список телефонов) ▶ Выберите мобильный телефон ручкой ● TUNE (РЕГУЛИРОВКА) ▶ Выберите [Connect Phone] (Подключить телефон).

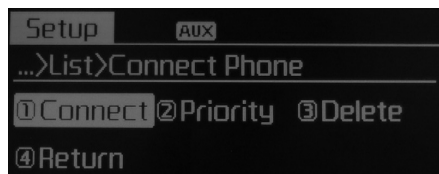

- ① Выберите мобильный телефон, подключенный в настоящее время.
 - ② Подключите выбранный мобильный телефон.
 - ③ На дисплее показана отмена подключения.
- * Если телефон уже подключен, отключите подключенный телефон и выберите новый телефон для подключения.

Отключение подключенного телефона

Выберите [Phone List] (Список телефонов) ▶ Выберите мобильный телефон ручкой ● TUNE (РЕГУЛИРОВКА) ▶ Выберите [Disconnect Phone] (Отключить телефон).

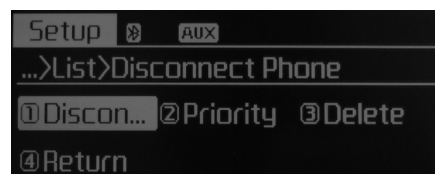

- ① Выберите подключенный мобильный телефон.
- ② Отключите выбранный мобильный телефон.
- ③ Отображается сообщение об отключении.

Изменение последовательности подключения (приоритета)

Используется для изменения порядка (приоритета) автоматического подключения сопряженных мобильных телефонов.

Выберите [Phone List] (Список телефонов) ▶ Выберите мобильный телефон ручкой ● TUNE (РЕГУЛИРОВКА) ▶ Выберите [Priority] (Приоритет)

- ① Выберите [Phone] (Телефон) в меню [Setup] (Настройка)
- ② No Phone List! (Отсутствует список телефонов)
- ③ Среди сопряженных телефонов выберите мобильный телефон для присвоения приоритета № 1.
- ④ Выберите [Priority] (Приоритет).

* После изменения последовательности подключения (приоритета) новый мобильный телефон с приоритетом № 1 подключается.

- Если не удастся подключить телефон с приоритетом № 1: автоматически предпринимается попытка подключения последнего из подключенных ранее телефонов.

- Если невозможно подключить телефоны, которые были подключены последними, будут предприниматься попытки подключения телефонов в том порядке, как они представлены в списке.

Удаление

Выберите [Phone List] (Список телефонов) ▶ Выберите мобильный телефон ручкой  TUNE (РЕГУЛИРОВКА) ▶ Выберите [Delete] (Удалить).

- ① Выберите мобильный телефон.
 - ② Удалите выбранный мобильный телефон.
 - ③ Отображается сообщение об удалении.
- * При попытке удаления подключенного телефона он сначала отключается.

- При удалении мобильного телефона также будут стерты все контакты из телефонной книги.
- Для обеспечения устойчивой связи через *Bluetooth*[®] Wireless Technology удалите запись о телефоне из аудиосистемы и запись об аудиосистеме из телефона.



Загрузка контактов из телефонной книги

Эта характеристика используется для загрузки контактов и истории звонков в аудиосистему.

Выберите [Phone] (Телефон) ▶ Выберите [①History] (История) [②P.BOOK] (Контакты из телефонной книги) ручкой  TUNE (РЕГУЛИРОВКА).



- Функция загрузки на некоторых мобильных телефонах может не поддерживаться.
- Если во время загрузки контактов из телефонной книги будет выполнена другая операция, загрузка прерывается. Загруженные контакты будут сохранены.
- Перед загрузкой новой телефонной книги необходимо удалить все сохраненные ранее телефонные книги.

Автоматическая загрузка

При подключении мобильного телефона можно автоматически загрузить контакты из новой телефонной книги и историю звонков. Выберите [Auto Downloads] (Автоматическая загрузка) ▶ Установите  /  ручкой  TUNE (РЕГУЛИРОВКА).

Воспроизведение потокового аудио

Композиции (файлы), сохраненные в вашем мобильном телефоном с функцией *Bluetooth*[®] Wireless Technology, могут воспроизводиться через аудиосистему.

Выберите [Auto Streaming] (Автоматическое воспроизведение потокового аудио) ▶ Установите  /  ручкой  TUNE (РЕГУЛИРОВКА).

- Функция воспроизведения потокового аудио через *Bluetooth*[®] Wireless Technology на некоторых мобильных телефонах может не поддерживаться.

Выходная громкость

Задание уровня громкости вашего голоса в соответствии с тем, как его будут слышать абоненты во время разговора с использованием громкой связи через *Bluetooth*[®] Wireless Technology.

Выберите [Outgoing Volume] (Выходная громкость) ▶ Установите уровень ручкой  TUNE (РЕГУЛИРОВКА).

Характеристики автомобиля

Отключение системы *Bluetooth*[®] Wireless Technology

Эта функция используется для отключения системы *Bluetooth*[®] Wireless Technology.

Выберите [*Bluetooth*[®] Wireless Technology System Off] (Отключение системы *Bluetooth*[®] Wireless Technology) ► Установите ручкой  TUNE (РЕГУЛИРОВКА).

* Если телефон уже подключен, отключите подключенный телефон и затем систему *Bluetooth*[®] Wireless Technology.

Использование системы *Bluetooth*[®] Wireless Technology



Для включения системы *Bluetooth*[®] Wireless Technology выполните следующие операции.

• Включение *Bluetooth*[®] Wireless Technology кнопкой 

Нажмите кнопку  ► Отобразится подсказка.

* Перейдите на экран функций *Bluetooth*[®] Wireless Technology и руководства.

• Включение *Bluetooth*[®] Wireless Technology кнопкой 

Нажмите кнопку  ► Выберите [Phone] (Телефон) ручкой  TUNE (РЕГУЛИРОВКА) или кнопкой 

① Отображается запрос о включении *Bluetooth*[®] Wireless Technology.

② Выберите , чтобы включить *Bluetooth*[®] Wireless Technology и вывести на дисплей руководство.

* Если система *Bluetooth*[®] Wireless Technology включена, она автоматически попытается подключиться к последнему подключенному мобильному телефону с функцией *Bluetooth*[®] Wireless Technology.

На некоторых мобильных телефонах подключение *Bluetooth*[®] Wireless Technology может периодически прерываться. Чтобы повторить попытку, выполните следующие операции.

1) Выключите и включите функцию *Bluetooth*[®] Wireless Technology в мобильном телефоне и попытайтесь подключиться еще раз.

2) Выключите и включите питание мобильного телефона и попытайтесь подключиться еще раз.

3) Полностью извлеките и вставьте аккумулятор мобильного телефона и попытайтесь подключиться еще раз.

4) Перегрузите аудиосистему и попробуйте подключиться еще раз.

5) Удалите все сопряженные устройства со своего мобильного телефона и аудиосистемы и попробуйте снова установить сопряжение устройств.

НАСТРОЙКА СИСТЕМЫ

Если поддерживается функция Bluetooth® Wireless Technology

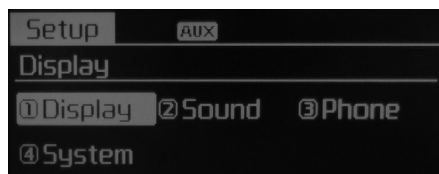

Нажмите кнопку **SETUP** ► Выберите [**4**System] (Система) ручкой TUNE (РЕГУЛИРОВКА) или кнопкой **4** ► Выберите меню ручкой **○** TUNE (РЕГУЛИРОВКА).

Если поддерживается функция Bluetooth® Wireless Technology

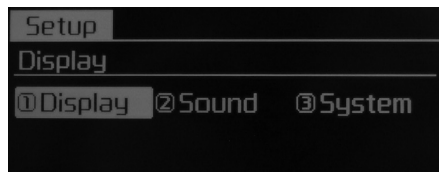

Нажмите кнопку **SETUP** ► Выберите [**3**System] (Система) ручкой TUNE (РЕГУЛИРОВКА) или кнопкой **3** ► Выберите меню ручкой **○** TUNE (РЕГУЛИРОВКА).

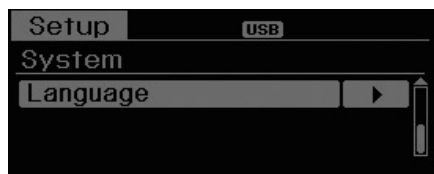

Информация о памяти

Выводит на дисплей используемую в настоящее время память и общую память системы.

Выберите [Memory Information] (Информация о памяти) ► ОК

Используемая в настоящее время память показана в левой части экрана, а в правой части экрана показана общая память системы.



Режим распознавания голоса

Выбор между режимами Normal (Обычный) и Expert (Экспертный) подсказок для голосовых команд.

Выберите [VRS mode] (Распознавание голоса) ► Установите параметр ручкой **○** TUNE (РЕГУЛИРОВКА).

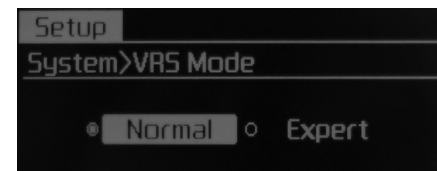

- Normal (Обычный): режим опытных пользователей, в котором при подаче голосовых команд часть информации пропускается.
- Expert (Экспертный): режим опытных пользователей, в котором при подаче голосовых команд часть информации пропускается. (Для получения голосовой подсказки в экспертном режиме следует подать команды [Справка] или [Меню].)

Характеристики автомобиля

Язык

Выбор языка дисплея и распознавания голоса.

Выберите [Language] (Язык) ►
Установите желаемый язык ручкой 
TUNE (РЕГУЛИРОВКА).

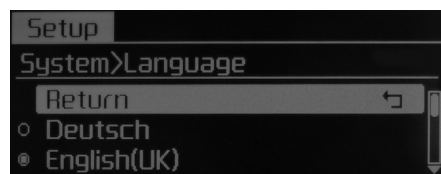

* После изменения языка система будет перезагружена.

* Поддержка языка по региону
- Deutsch, English(UK), Français,
Italiano, Español, Nederlands,
Svenska, Dansk, Русский, Polski

ВЫБОР ДИАПАЗОНА**Изменение диапазона**

Выберите требуемый режим кнопками **RADIO** (**FM**, **AM**).

RADIO : FM1 → FM2 → FMA → AM → AMA

FM : FM1 → FM2 → FMA

AM : AM → AMA

- При включенной функции [Mode Pop up][Режим всплывающего экрана]: отображается всплывающий экран изменения диапазона.

Во время отображения всплывающего экрана можно изменить диапазон ручкой TUNE (РЕГУЛИРОВКА) или кнопками **1** ~ **5**.

Настройка громкости

Уровень громкости устанавливается вращением ручки **TUNE** (ГРОМКОСТЬ).

Поиск станций

Нажмите кнопку **RADIO** (**FM**, **AM**) ▶ **^ SEEK**, **∨ TRACK**

- Кратковременное нажатие (менее 0,8 с): изменение частоты.
- Нажатие и удержание кнопки (более 0,8 с): автоматический поиск следующей частоты.

Поиск среди сохраненных станций

Нажмите кнопку **RADIO** (**FM**, **AM**) ▶ **1** ~ **6**

- Кратковременное нажатие (менее 0,8 с): прослушивание радио на частоте, сохраненной на конкретной кнопке.
- Нажатие и удержание кнопки **1** ~ **6** (более 0,8 с): сохранение частоты прослушиваемой станции на выбранной кнопке, после чего звучит звуковой сигнал.

СКАНИРОВАНИЕ

Нажмите кнопку **RADIO** (**FM**, **AM**) ▶ **TA/SCAN**

- Нажатие и удержание кнопки (более 0,8 с): увеличение частоты с прослушиванием каждой обнаруженной станции в течение 5 с. После сканирования всех частот возврат к станции, прослушиваемой перед запуском сканирования.

Ручной выбор станций

Установите желаемую частоту вращением ручки **TUNE** (РЕГУЛИРОВКА).

- FM : изменение шагами по 50 кГц
- AM : изменение шагами по 9 кГц

Характеристики автомобиля

Прием дорожных оповещений

Кратковременно (менее 0,8 с) нажмите кнопку **TA/SCAN** : установка режима **On/Off** дорожных оповещений.

Поиск по типу передачи (вверх/вниз)

- Для поиска вверх/вниз по типу передачи (PTY) в системе RDS используйте кнопки **PTY ^**, **FOLDER v**.

МЕНЮ

Кнопка **MENU** используется для выбора функций **AST** (АВТОМАТИЧЕСКОЕ СОХРАНЕНИЕ), **AF** (Альтернативная частота), **Region** (Регион) и **News** (Новости).



Автосохранение

Нажмите кнопку **MENU** ► Выберите пункт **[1]AST** (Автосохранение) ручкой **TUNE** (РЕГУЛИРОВКА) или кнопкой **1 RPT**.

Функция **AST** (Автосохранение) используется для сохранения частот с наилучшим сигналом на кнопках **1** ~ **6**. Если нет никаких станций на выбранных частотах, будут воспроизводиться те станции, что воспроизводились в последнее время.

* В памяти кнопок **1** ~ **6** сохраняются только частоты диапазонов **FMA** и **AMA**.

Альтернативная частота

Нажмите кнопку **MENU** ► Выберите пункт **[2]AF** (Альтернативная частота) ручкой **TUNE** (РЕГУЛИРОВКА) или кнопкой **2 RDM**.

Функцию альтернативной частоты можно включить и выключить.

Регион

Нажмите кнопку **MENU** ► Выберите пункт **[3]Region** (Регион) ручкой **TUNE** (РЕГУЛИРОВКА) или кнопкой **3**.

Опцию **Регион** можно включить/выключить.

Новости

Нажмите кнопку **MENU** ► Выберите пункт **[4]News** (Новости) ручкой **TUNE** (РЕГУЛИРОВКА) или кнопкой **4**.

Функцию новостей можно включить и выключить.

Громкость информационных сообщений

Громкость информационных сообщений относится к уровню громкости во время приема новостей или информации о ситуации на дороге.

Громкость информационных сообщений можно регулировать вращением ручки **VOL** при прослушивании новостей или сообщений о ситуации на дороге.

* **AF** (Альтернативная частота), **Region** (Регион) и **News** (Новости) - меню режима **RDS**.

ОСНОВНОЙ СПОСОБ ИСПОЛЬЗОВАНИЯ: Аудио CD / MP3 CD / USB / iPod / My Music (Моя музыка)

Нажмите для изменения режима в следующем порядке CD → USB (iPod) → AUX → My Music (Моя музыка) → BT Аудио.

На экране отображается название папки/файла.

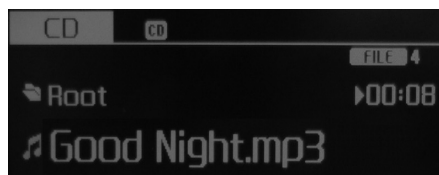

- * Воспроизведение с компакт-диска запускается автоматически после его установки.
- * Воспроизведение с USB-устройства запускается автоматически после его подключения.

Информация о песне

Нажмите кнопку **SETUP** ► Выберите [Display] (Дисплей) ручкой **TUNE** (РЕГУЛИРОВКА) или кнопкой **1 RPT** ► Выберите [Song Info] (Информация о композиции) ► Отображается носитель.

- [Song Info] (Информация о композиции): Информация на экране может отображаться в виде "альбом/ исполнитель/композиция".

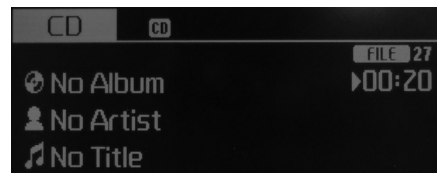

Повторение

При воспроизведении композиции (файла) ► нажмите кнопку **1 RPT** (RPT) (Повторение).

Режим Аудио CD, MP3 CD, USB, iPod, My Music (Моя музыка): на экране отображается RPT (Повторение).

- Для повторного воспроизведения одной композиции (кратковременное нажатие (менее 0,8 с): повторное воспроизведение текущей композиции.

Режим MP3 CD, USB: на экране отображается FLD.RPT (Повторение папки)

- Для повторного воспроизведения всех файлов из текущей папки нажмите и удерживайте кнопку (более 0,8 с).

- * Для выхода из режима повторения нажмите кнопку **1 RPT** еще раз.

Характеристики автомобиля

Произвольный выбор

При воспроизведении композиции (файла) ► нажмите кнопку **2 RDM** (RDM) (Произвольный выбор)

Режим Аудио CD, My Music (Моя музыка): на экране отображается RDM (Произвольный выбор)

- В произвольном порядке (кратковременное нажатие (менее 0,8 с): все композиции воспроизводятся в произвольном порядке.

Режим MP3 CD, USB: на экране отображается FLD.RDM (Воспроизведение файлов из папки в произвольном порядке)

- Воспроизведение папки в произвольном порядке (кратковременное нажатие (менее 0,8 с): все файлы из текущей папки воспроизводятся в произвольном порядке.

Режим iPod: ALB RDM на экране

- Воспроизведение папки в произвольном порядке (Кратковременное нажатие на кнопку (менее 0,8 с): все файлы в альбомах текущей категории воспроизводятся в произвольном порядке.

Режим MP3 CD, USB, iPod: на экране отображается ALL RDM (Воспроизведение всех файлов в произвольном порядке)

- Воспроизведение всех файлов в произвольном порядке (нажатие и удержание кнопки (более 0,8 с): все файлы воспроизводятся в произвольном порядке.

* Для выхода из режима повторения нажмите кнопку **2 RDM** еще раз.

Изменение композиции/файла

При воспроизведении композиции (файла) ► нажмите кнопку **▽ TRACK**

- Кратковременное нажатие (менее 0,8 с): повтор воспроизведения текущей композиции с самого начала.

* Если нажать кнопку **▽ TRACK** еще раз в течение 1 с, будет воспроизводиться предыдущая композиция.

- Нажатие и удержание кнопки (более 0,8 с): перемотка на начало композиции.

При воспроизведении композиции (файла) ► нажмите кнопку **△ SEEK**

- Кратковременное нажатие (менее 0,8 с): Воспроизведение следующей композиции.

- Нажатие и удержание кнопки (более 0,8 с): перемотка вперед по композиции.

Пробное прослушивание

При воспроизведении композиции (файла) ► нажмите кнопку **TA/SCAN**

- Нажатие и удержание кнопки (более 0,8 с): сканирование всех композиций, начиная со следующей, с воспроизведением их по 10 с.

* Для выхода нажмите кнопку **TA/SCAN** еще раз.

* Функция SCAN не поддерживается в режиме iPod.

Поиск папки: Режим MP3 CD, USB

Во время воспроизведения файла ► нажмите кнопку **PTY ^** (Folder Up) (Папка вверх).

- Поиск следующей папки.

Во время воспроизведения файла ► нажмите кнопку **FOLDER v** (Folder Down) (Папка вниз).

- Поиск родительской папки.

* После выбора папки нажатием ручки **TUNE** (РЕГУЛИРОВКА) начинается воспроизведение первого файла в выбранной папке.

* В режиме iPod выполняется переход в родительскую папку.

Поиск композиций (файлов)

- Вращение ручки **TUNE** (РЕГУЛИРОВКА): поиск композиций (файлов).

- Нажатие ручки **TUNE** (РЕГУЛИРОВКА): воспроизведение выбранной композиции (файла).

МЕНЮ: Аудио CD

Нажмите в режиме CD MP3 кнопку **MENU** для установки функций Repeat (Повторение), Random (Произвольный выбор), Information (Информация).

**Повторить**

Для воспроизведения текущей композиции в режиме повторения нажмите кнопку **MENU** ► Выберите пункт **[1]RPT** (Повторение) ручкой **TUNE** (РЕГУЛИРОВКА) или нажмите кнопку **1 RPT**.

* Для выключения нажмите еще раз кнопку **1 RPT**.

Характеристики автомобиля

Произвольный выбор

Для воспроизведения композиций из текущей папки в произвольном порядке нажмите кнопку **MENU** ► Выберите пункт **[2]RDM** (Произвольный выбор) ручкой **⊙** TUNE (РЕГУЛИРОВКА) или нажмите кнопку **2 RDM**.

* Для выключения нажмите еще раз кнопку **2 RDM**.

Информация

Для отображения информации о текущей композиции нажмите кнопку **MENU** ► Выберите пункт **[3]Info** (Информация) ручкой **⊙** TUNE (РЕГУЛИРОВКА) или нажмите кнопку **3**.

* Для прекращения отображения информации нажмите кнопку **MENU**.

МЕНЮ: Режимы MP3 CD / USB

Нажмите в режиме CD MP3 кнопку **MENU** для установки функции Repeat (Повторение), Folder Random (Воспроизведение всех композиций в папке в произвольном порядке), Folder Repeat (Повторить папку), All Random (Произвольный выбор из всего), Information (Информация) и Copy (Копирование).



Повторение

Для воспроизведения текущей композиции в режиме повторения нажмите кнопку **MENU** ► Выберите пункт **[1]RPT** (Повторение) ручкой **⊙** TUNE (РЕГУЛИРОВКА) или нажмите кнопку **1 RPT**.

Воспроизведение файлов из папки в произвольном порядке

Для воспроизведения композиций из текущей папки в произвольном порядке нажмите кнопку **MENU** ► Выберите пункт **[2]F.RDM** (Воспроизведение файлов из папки в произвольном порядке) ручкой **⊙** TUNE (РЕГУЛИРОВКА) или нажмите кнопку **2 RDM**.

Повторение папки

Для воспроизведения в произвольном порядке композиций из текущей папки нажмите кнопку **MENU** ► Выберите пункт **[3]F.RPT** (Повторить папку) ручкой **⊙** TUNE (РЕГУЛИРОВКА) или нажмите кнопку **3**.

Произвольный выбор из всего

Для воспроизведения в произвольном порядке всех композиций на компакт-диске нажмите кнопку **MENU** ► Выберите **[4]A.RDM** (Произвольный выбор из всего) ручкой **⊙** TUNE (РЕГУЛИРОВКА) или нажмите кнопку **4**.

Информация

Для отображения информации о текущей композиции нажмите кнопку **MENU** ► Выберите пункт [**5**Info] (Информация) ручкой **TUNE** (РЕГУЛИРОВКА) или нажмите кнопку **5**.

* Для прекращения отображения информации нажмите кнопку **MENU**.

Копирование

Нажмите кнопку **MENU** ► Выберите пункт [**6**Copy] (Копировать) ручкой **TUNE** (РЕГУЛИРОВКА) или нажмите кнопку **6**.

- Эта функция используется для копирования текущей композиции в папку My Music (Моя музыка). Вы можете воспроизводить скопированную музыку в режиме My Music.
- * Если во время копирования будет нажата другая кнопка, появится всплывающее окно с запросом об отмене копирования.
- * Если во время копирования будут подключены или установлены другие носители данных (USB, CD, iPod, AUX), копирование будет отменено.
- * В процессе копирования музыка не воспроизводится.

МЕНЮ : режим iPod

В режиме iPod нажмите кнопку **MENU** для установки функций Repeat (Повтор), Album Random (Воспроизведение альбома в произвольном порядке), All Random (Воспроизведение всех треков в произвольном порядке), Information (Информация) и Search (Поиск).

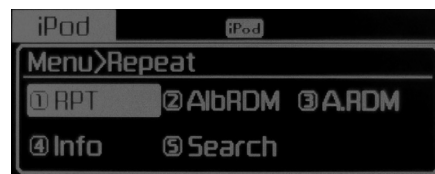

Повторение

Для воспроизведения текущей композиции в режиме повторения нажмите кнопку **MENU** ► Выберите пункт [**1**RPT] (Повторение) ручкой **TUNE** (РЕГУЛИРОВКА) или нажмите кнопку **1 RPT**.

Произвольный альбом

Нажмите кнопку **MENU** ► Выберите пункт [**2**Alb.RDM] (Произвольный альбом) ручкой **TUNE** (РЕГУЛИРОВКА) или нажмите кнопку **2 RDM**.

Композиции из альбомов категории воспроизводятся в произвольном порядке.

Произвольный выбор из всего

Нажмите кнопку **MENU** ► Выберите пункт [**3**A.RDM] (Произвольный выбор из всего) ручкой **TUNE** (РЕГУЛИРОВКА) или нажмите кнопку **3**.

Все композиции категории воспроизводятся в произвольном порядке.

Информация

Нажмите кнопку **MENU** ► Выберите пункт [**4**Info] (Информация) ручкой **TUNE** (РЕГУЛИРОВКА) или нажмите кнопку **4**.

Отображение информации о текущей композиции.

Характеристики автомобиля

Поиск

Нажмите кнопку **MENU** ► Выберите пункт **[Search]** (Поиск) ручкой **TUNE (РЕГУЛИРОВКА)** или нажмите кнопку **5**.

- С некоторых моделей iPod воспроизведение файлов невозможно, поскольку в них не поддерживается используемый в системе протокол обмена данными. Поддерживаемые модели iPod:
 - iPod Mini®
 - iPod 4-го (Photo) ~ 6-го (Classic) поколения
 - iPod Nano® 1-го~4-го поколения
 - iPod Touch® 1-го~2-го поколения
- Порядок поиска или воспроизведения записей в iPod может отличаться от предусмотренного в аудиосистеме.
- В случае сбоя устройства iPod перезагрузите его. (Инструкции по перезагрузке: см. в руководстве по эксплуатации устройства iPod)
- В случае низкого напряжения аккумуляторной батареи в работе устройства iPod возможны сбои.
- Некоторые iPod-устройства, такие как iPhone, могут подключаться через интерфейс *Bluetooth® Wireless Technology*. Для этого устройство должно иметь функцию передачи звука через *Bluetooth® Wireless Technology* (такую, например, как используемую для подключения стереонаушников *Bluetooth® Wireless Technology*). При этом устройство сможет воспроизводить музыку, но не будет управляться через аудиосистему.
- Чтобы использовать характеристики iPod с аудио используйте кабель, который предлагается в комплектации к iPod устройству.
- В зависимости от характеристик вашего iPod/Phone устройства, при его работе возможны сбои или пропуски.
- Если iPhone одновременно подключен через *Bluetooth® Wireless Technology* и USB, звук может воспроизводиться неправильно. Для изменения выхода звука (источника) выберите в iPhone разъем Dock или *Bluetooth® Wireless Technology*.
- При подключении устройства iPod к мультимедийному разъему с помощью кабеля питания для iPod следите за тем, чтобы кабель был присоединен плотно. В противном случае возможен сбой связи между iPod и аудиосистемой.
- При регулировке звуковых эффектов iPod и аудиосистемы, звуковые эффекты обоих устройств будут перекрываться и могут снизить или качество звука или исказить его.
- Деактивируйте (отключите) функцию эквалайзера iPod при регулировке громкости аудиосистемы, и отключите эквалайзер аудиосистемы при использовании эквалайзера iPod.
- Если iPod-устройство не используется совместно с аудиосистемой автомобиля, отсоедините от него кабель. В противном случае iPod-устройство может оставаться во вспомогательном режиме и функционировать неправильно.

МЕНЮ: Моя музыка

В режиме My Music (Моя музыка) нажмите кнопку **MENU** для установки функций Repeat (Повторение), Random (Произвольный выбор), Information (Информация), Delete (Удалить), Delete All (Удалить все), и Delete Selection (Удалить выбранное).

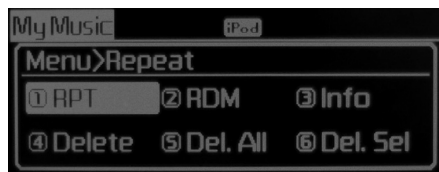

Повторение

Нажмите кнопку **MENU** ▶ Выберите пункт **[1]RPT** (Повторение) ручкой **⊙** TUNE (РЕГУЛИРОВКА) или нажмите кнопку **1 RPT**.

Повторение воспроизведения текущей композиции.

Произвольный выбор

Нажмите кнопку **MENU** ▶ Выберите пункт **[2]RDM** (Произвольный выбор) ручкой **⊙** TUNE (РЕГУЛИРОВКА) или нажмите кнопку **2 RDM**.

Воспроизведение всех композиций из текущей папки в произвольном порядке.

Информация

Нажмите кнопку **MENU** ▶ Выберите пункт **[3]Info** (Информация) ручкой **⊙** TUNE (РЕГУЛИРОВКА) или нажмите кнопку **3**.

Отображение информации о текущей композиции.

* Для прекращения отображения информации нажмите кнопку **MENU**.

Удаление

Нажмите кнопку **MENU** ▶ Выберите пункт **[4]Delete** (Удалить) ручкой **⊙** TUNE (РЕГУЛИРОВКА) или нажмите кнопку **4**.

Удаление файла, воспроизводимого в данный момент

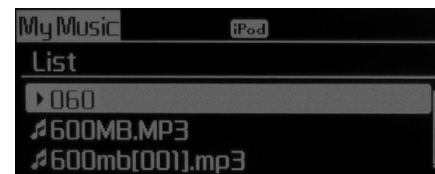

На экране воспроизведения при нажатии Delete (Удалить) удаляется композиция, воспроизводимая в данный момент.

Удаление файла из списка

- ① Выберите удаляемый файл ручкой **⊙** TUNE (РЕГУЛИРОВКА).
- ② Нажмите кнопку **MENU** и выберите команду Delete (Удалить) для удаления выбранного файла.

Удаление всех

Нажмите кнопку **MENU** ▶ Выберите пункт **[5]Del.All** (Удалить все) ручкой **⊙** TUNE (РЕГУЛИРОВКА) или нажмите кнопку **5**.

Удаление всех композиций в папке My Music (Моя музыка).

Характеристики автомобиля

Удаление выбранных композиций

Нажмите кнопку **MENU** ► Выберите пункт [**6**]Del.Sel] (Удалить выбранное) ручкой **TUNE** (РЕГУЛИРОВКА) или нажмите кнопку **6**.

Удаление выбранных композиций в папке My Music (Моя музыка).

① Выберите в списке композиции для удаления.



② Затем нажмите кнопку **MENU** и выберите команду Delete (Удалить).



* ПРИМЕЧАНИЕ О МУЗЫКАЛЬНЫХ ФАЙЛАХ

- Даже если достаточно памяти, можно сохранить не более 6000 композиций.
- Одну и ту же композицию можно скопировать до 1000 раз.
- Информацию о памяти можно проверить в меню Setup (Настройка) - System (Система).

AUX

AUX используется для воспроизведения композиций с внешнего носителя данных, подключенного к разъему AUX.

Режим AUX автоматически запускается при подключении внешнего устройства.

Если внешний источник уже подключен, для перехода в режим AUX следует нажать кнопку **MEDIA**.



* Режим AUX не может быть активирован до тех пор, пока не будет подключено внешнее устройство к разъему AUX.

* Устанавливайте кабель AUX в разъем AUX до упора.

АУДИОСИСТЕМА с функцией - **Bluetooth® Wireless Technology**

Перед использованием аудиофункций **Bluetooth® Wireless Technology**

- Использование аудиофункций **Bluetooth® Wireless Technology** может не поддерживаться в зависимости от совместимости мобильного телефона с **Bluetooth® Wireless Technology**.
- Чтобы использовать аудиофункции **Bluetooth® Wireless Technology**, сначала нужно установить сопряжение и подключить мобильный телефон с **Bluetooth® Wireless Technology**.
- Аудиофункции **Bluetooth® Wireless Technology** можно использовать только если на телефоне включено **[On]** **[Audio Streaming]** (Воспроизведение потокового аудио).
- * Настройка воспроизведения потокового аудио **Bluetooth® Wireless Technology** Нажмите кнопку **[SETUP]**
 - ▶ Выберите пункт **[Phone]** (Телефон) ручкой **TUNE (РЕГУЛИРОВКА)** или нажмите кнопку **[3]** ▶ Выберите пункт **[Audio Streaming]** (Воспроизведение потокового аудио) ручкой **TUNE (РЕГУЛИРОВКА)** ▶ Выберите **[On]** / **[Off]**

Запуск аудиофункций **Bluetooth® Wireless Technology**

- Нажмите кнопку **[MEDIA]** для изменения режима в следующем порядке **CD→USB→AUX→My Music (Моя музыка)→BT Audio (BT аудио)**.
- В случае выбора режима **BT Audio (BT аудио)** запускаются воспроизведение композиций через **Bluetooth® Wireless Technology**.
- * На некоторых мобильных телефонах автоматический запуск воспроизведения не предусмотрен.

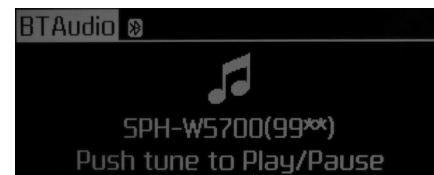

Использование аудиофункций **Bluetooth® Wireless Technology**

- Воспроизведение/Останов
Для запуска или прерывания воспроизведения текущей композиции нажмите ручку **TUNE (РЕГУЛИРОВКА)**.
- * На некоторых мобильных телефонах могут не поддерживаться функции предыдущая композиция / следующая композиция / воспроизведение / пауза.

Изменение песни/файла

При воспроизведении песни (файла)

- ▶ кнопка **[▼ TRACK]**
- Нажмите кнопку **[▼ TRACK]** :
Воспроизводит воспроизводимую в настоящее время песню с самого начала.
- * Если нажать кнопку **[▼ TRACK]** еще раз и удерживать ее в течение 1 с, начнет воспроизводиться предыдущая песня.

При воспроизведении песни (файла)

- ▶ кнопка **[▲ SEEK]**
- Нажмите кнопку **[▲ SEEK]** :
Воспроизводит следующую песню.

Характеристики автомобиля

ТЕЛЕФОН (при наличии)

Перед использованием телефонных функций *Bluetooth*® Wireless Technology

- Чтобы использовать телефонные функции *Bluetooth*® Wireless Technology, сначала нужно установить сопряжение и подключить мобильный телефон с *Bluetooth*® Wireless Technology.
- Если мобильный телефон не сопряжен или не подключен, войти в режим Phone (Телефон) невозможно. После того, как телефон спарен или подключен, на экране будут показаны указания.
- Если в настройках приоритета предусмотрено подключение при зажигании (IGN/ACC ON), телефон с функцией *Bluetooth*® Wireless Technology подключается автоматически. Даже если вы не находитесь в автомобиле, телефон с функцией *Bluetooth*® Wireless Technology будет подключаться автоматически при приближении к автомобилю. Если автоматическое подключение телефона с функцией *Bluetooth*® Wireless Technology не требуется, выключите функцию *Bluetooth*® Wireless Technology.

Вызов с использованием пульта дистанционного управления на рулевом колесе



- (1) VOLUME : повышение или понижение уровня громкости динамика.
- (2) MUTE : выключение громкости аудиосистемы во время вызова.
- (3) : включение функции распознавания голоса.
- (4) : размещение и передача вызова.
- (5) : окончание вызова или отмена функции.

Проверка истории вызовов и вызов

- ① Кратковременно (менее 0,8 с) нажмите кнопку пульта дистанционного управления на рулевом колесе.
- ② На дисплее отображается история вызовов.
- ③ Еще раз нажмите кнопку для вызова выбранного абонента.

Повторный набор последнего набранного номера

- ① Нажмите и удерживайте (не менее 0,8 с) кнопку кнопку пульта дистанционного управления на рулевом колесе.
- ② Будет набран последний набранный номер.

MENU телефона

Нажмите кнопку **PHONE** для отображения на дисплее трех меню (Call History (История вызовов), Phone book (Телефонная книга), Phone Setup (Настройка телефона)).

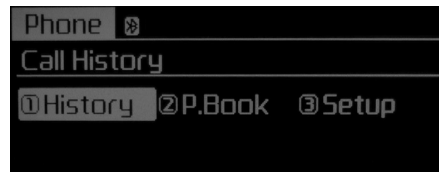
**История вызовов**

Нажмите кнопку **PHONE** ► Выберите пункт [**1**History] (История) ручкой **TUNE** (РЕГУЛИРОВКА) или нажмите кнопку **1 RPT**.

На дисплее отображается история вызовов, которую можно использовать для выбора номера и вызова.

Если истории вызовов нет, на экране отображается запрос о необходимости ее загрузки. (Функция загрузки на некоторых мобильных телефонах может не поддерживаться.)

Телефонная книга

Нажмите кнопку **PHONE** ► Выберите пункт [**2**P.Book] (Телефонная книга) ручкой **TUNE** (РЕГУЛИРОВКА) или нажмите кнопку **2 RDM**.

Телефонную книгу можно использовать для выбора номера и вызова.

* Если для одного контакта сохранено более одного номера, на экране будет показан номер мобильного телефона, домашнего телефона и рабочего телефона. Выберите нужный номер для того, чтобы сделать звонок.

* Если телефонной книги нет, на экране отобразится запрос о необходимости ее загрузки. (Функция загрузки может не поддерживаться на некоторых мобильных телефонах.)

Настройка телефона

Нажмите кнопку **PHONE** ► Выберите пункт [**3**Setup] (Настройка) ручкой **TUNE** (РЕГУЛИРОВКА) или нажмите кнопку **3**.

Настройки мобильного телефона с *Bluetooth*[®] Wireless Technology отображаются на экране. Подробнее смотрите в разделе "Настройка телефона".

Характеристики автомобиля

ПРИМЕЧАНИЕ:

Если вы хотите узнать подробнее о функции **Bluetooth® Wireless Technology** в автомобилях Kia, зайдите на веб-сайт www.kia.com (ВЛАДЕЛЬЦЫ>Общая информация>**Bluetooth® Wireless Technology**).

Что такое технология беспроводной связи **Bluetooth® Wireless Technology**?

Bluetooth® Wireless Technology представляет собой технологию беспроводного соединения на коротком расстоянии нескольких маломощных устройств, например, устройств громкой связи, стереонаушников, элементов дистанционного управления на рулевом колесе и т. п. Для получения дополнительной информации см. вебсайт **Bluetooth® Wireless Technology** www.Bluetooth.com

- Функцию **Bluetooth® Wireless Technology** можно использовать только когда мобильный телефон сопряжен и подключен к устройству. Подробнее о сопряжении и подключении мобильных телефонов с функцией **Bluetooth® Wireless Technology** см. в разделе "Настройка телефона".
- После подключения мобильного телефона с функцией **Bluetooth® Wireless Technology** в верхней части экрана отображается значок (☑). Если значок (☑) не отображается, устройство **Bluetooth® Wireless Technology** не подключено. Необходимо подключить устройство. Подробнее о мобильных телефонах с функцией **Bluetooth® Wireless Technology** см. в разделе "Настройка телефона".
- Сопряжение и подключение мобильного телефона с функцией **Bluetooth® Wireless Technology** может быть успешным только если функция **Bluetooth® Wireless Technology** включена на мобильном телефоне. (Способы включения функции **Bluetooth® Wireless Technology** могут быть разными в разных мобильных телефонах.)
- На некоторых мобильных телефонах включение зажигания во время разговора по системе беспроводной связи через **Bluetooth® Wireless Technology** может привести к прерыванию связи. (При включении зажигания включите функцию call back (перезвонить) на мобильном телефоне.)
- Некоторые функции могут не поддерживаться на некоторых мобильных телефонах и устройствах с функцией **Bluetooth® Wireless Technology**.
- Стабильность работы функции **Bluetooth® Wireless Technology** может зависеть от состояния связи.
- Не пользуйтесь мобильным телефоном и не настраивайте **Bluetooth® Wireless Technology** (например, для связи с телефоном) при управлении автомобилем.
- Некоторые телефоны с функцией **Bluetooth® Wireless Technology** могут не распознаваться системой или быть не полностью совместимыми с ней.
- Перед использованием функций **Bluetooth® Wireless Technology** аудиосистемы прочитайте руководство пользователя для телефона, раздел работы с **Bluetooth® Wireless Technology**.

(продолжение)

(продолжение)

- Для использования функции *Bluetooth*® Wireless Technology телефон должен быть сопряжен с аудиосистемой.
- При нахождении телефона (в автомобиле) за пределами зоны обслуживания мобильной связи (например, в тоннеле, под землей, в горной местности и т. п.) использование громкой связи невозможно.
- Если сигнал мобильного телефона слабый или уровень шума в салоне слишком большой, может быть трудно расслышать голос абонента.
- Не размещайте телефон вблизи или внутри металлических предметов, в противном случае связь с системой *Bluetooth*® Wireless Technology или станциями сотовой связи может быть нарушена.
- При подключении телефона через *Bluetooth*® Wireless Technology он разряжается быстрее обычного вследствие дополнительного потребления энергии на выполнение операций, связанных с использованием *Bluetooth*® Wireless Technology.
- Некоторые сотовые телефоны или другие устройства могут вызывать помехи или неполадки в работе аудиосистемы. В этом случае хранение устройства в другом месте может исправить ситуацию.
- Имена контактов следует вводить на английском языке, в противном случае они могут отображаться неправильно.
- Если в настройках приоритета предусмотрено подключение при зажигании (IGN/ACC ON), телефон с функцией *Bluetooth*® Wireless Technology подключается автоматически.
Даже если вы не находитесь в автомобиле, телефон с функцией *Bluetooth*® Wireless Technology будет подключаться автоматически при приближении к автомобилю.
- Если вам нежелательно автоматическое выключение функции *Bluetooth*® Wireless Technology.



Характеристики автомобиля

ГОЛОСОВАЯ КОМАНДА (при наличии)

- Функция распознавания голоса поддерживает команды, перечисленные в руководстве пользователя.
- Если при включенной функции распознавания голоса воспользоваться устройством или задействовать средства дистанционного управления на рулевом колесе, функция распознавания голоса выключится, и система перейдет в режим ручного управления.
- Расположите микрофон над головой водителя.
- В условиях внешнего шума функция распознавания голоса может работать неправильно. На работу функции распознавания голоса могут влиять следующие обстоятельства:
 - открытые окна и верхний люк;
 - работа системы обогрева/охлаждения;
 - прохождение туннеля;
 - неровная дорога.

- После загрузки контактных данных функции *Bluetooth®* Wireless Technology требуется некоторое время для их преобразования в голосовую информацию. В течение этого времени функция распознавания голоса может работать неправильно.
- При вводе контактных данных следует учитывать, что специальные символы и числа не могут воспроизводиться голосом. Например, "# Вася Иванов%&" будет распознан как "Вася Иванов".

Подача голосовой команды

- Чтобы подать голосовую команду, кратковременно нажмите кнопку  пульта дистанционного управления на рулевом колесе.
- Если включен режим [Normal Mode] (Обычный режим) голосовых команд, система произнесет "Пожалуйста, произнесите команду". Подается звуковой сигнал.
- * Если включен режим [Expert Mode] (Экспертный режим) голосовых команд, подается только звуковой сигнал.
- * подача голосовой команды [Normal Mode] (Обычный режим) / [Expert Mode] (Экспертный режим):
Нажмите кнопку **SETUP** ► Выберите пункт [**4**System] (Система) ручкой TUNE (РЕГУЛИРОВКА)  или нажмите кнопку **4** ► Выберите пункт [Prompt Feedback] (Подсказка) ручкой TUNE (РЕГУЛИРОВКА)  ► Выберите [Normal Mode] (Обычный режим) или [Expert Mode] (Экспертный режим).
- Произнесите голосовую команду.
- Для обеспечения правильного распознавания голоса произнесите команду после подсказки и звукового сигнала.



Пропуск подсказки

Для прерывания воспроизведения подсказки временно (менее 0,8 с) нажмите клавишу , после чего будет подан звуковой сигнал.

Произнесите голосовую команду.



Завершение голосовой команды

- Для завершения голосовой команды нажмите кнопку  и удерживайте ее более 0,8 с.
- Для завершения голосовой команды нажмите клавишу дистанционного управления на рулевом колесе или другую клавишу.
- Для завершения голосовой команды в течение времени ожидания системой ее поступления произнесите "Отмена" или "Конец".
- Для отмены голосовой команды в течение времени ожидания системой ее поступления временно (менее 0,8 с) нажмите кнопку .

Характеристики автомобиля

Monday	Понедельник	Понедельник
Tuesday	Вторник	Вторник
Wednesday	Среда	Среда
Thursday	Четверг	Четверг
Friday	Пятница	Пятница
Saturday	Суббота	Суббота
Sunday	Воскресенье	Воскресенье
Use tune knob	Используйте ручку настройки	Используйте ручку настройки
Volume	Громкость	Громкость
Max	Макс.	Максимальная громкость
Min	Мин.	Минимальная громкость
AST (Auto store)	Автосохранение	Автоматический выбор и сохранение каналов
No Media	Отсутствует носитель	В мультимедийном файле на установленном компакт-диске или USB-устройстве не записана композиция
No File	Отсутствует файл	В мультимедийном файле на установленном компакт-диске или USB-устройстве не записана композиция
Empty File	Пустой файл	В мультимедийном файле папки MY MUSIC (МОЯ МУЗЫКА) не записана композиция
Info (Information)	Информация	Информация о воспроизводимых файлах
Artist	Исполнитель	Имя исполнителя композиции на текущем воспроизводимом файле MP3/CD
Title	Название	Название композиции на текущем воспроизводимом файле MP3/CD

Album	Альбом	Название альбома на текущем воспроизводимом файле MP3/CD
Genres	Жанры	Ключевое слово режима поиска списков воспроизведения в устройствах iPod
Composers	Композиторы	Ключевое слово режима поиска списков воспроизведения в устройствах iPod
Playlists	Списки воспроизведения	Ключевое слово режима поиска списков воспроизведения в устройствах iPod
Songs	Композиции	Ключевое слово режима поиска списков воспроизведения в устройствах iPod
Audiobooks	Аудиокниги	Ключевое слово режима поиска списков воспроизведения в устройствах iPod
Podcasts	Подкасты	Ключевое слово режима поиска списков воспроизведения в устройствах iPod
RPT (Repeat)	Повторение	Режим автоматического повторного воспроизведения композиций
F.RPT (Folder Repeat)	Повторение папки	Режим автоматического повторного воспроизведения композиций в папке
RDM (Random)	Воспроизведение в произвольном порядке	Автоматическое воспроизведение композиций в произвольном порядке
F.RDM (Folder Random)	Папка произвольного выбора	Автоматическое воспроизведение композиций в произвольном порядке
A.RDM (All Random)	Все в произвольном порядке	Автоматическое воспроизведение композиций в произвольном порядке

Характеристики автомобиля

COPY	Копирование	Копирование MP3-файла на флеш-память для папки MY MUSIC (МОЯ МУЗЫКА)	Del.All	Удалить все	Удаление всех файлов
Cancel copy	Отмена копирования	Отмена режима копирования	Del.Sel	Выбор для удаления	Выбор файлов для удаления
File copied	Файл скопирован	Копирование файла завершено	Return	Возврат	Возврат в предыдущее меню
Free	Свободно	Размер свободной памяти	List	Список	Перечень файлов или сопряженных телефонов
Copy failed	Копирование прервано	Копирование прервано	Select Files	Выбор файлов	Выбор файлов
Search	Поиск	Поиск файлов	Memory is full, Delete files	Память заполнена, необходимо удалить файлы	Память заполнена, необходимо удалить файлы
Loading CD	Загрузка компакт-диска	Загрузка компакт-диска	Over 6000 files. can not be copied	Количество файлов не может превышать 6000. Копирование невозможно.	Количество файлов не может превышать 6000. Копирование невозможно.
Reading CD	Чтение компакт-диска	Чтение компакт-диска	Over 1000 same files can not be copied	Количество одинаковых файлов не может превышать 1000. Копирование невозможно.	Количество одинаковых файлов не может превышать 1000. Копирование невозможно.
Reading Error	Ошибка чтения	Ошибка чтения	System will automati cally switchoff after 1 hour with ignition off	Система автоматически выключится через один час после выключения зажигания	Система автоматически выключится через один час после выключения зажигания
Mechanism Error	Механическая ошибка	Механическая ошибка	Battery discharge Start the engine	Разряд аккумуляторной батареи Запустите двигатель.	Разряд аккумуляторной батареи Запустите двигатель.
Ejecting CD	Извлечение компакт-диска	Извлечение компакт-диска	Setup	Настройка	Настройка
Audio CD	Звуковой компакт-диск	Звуковой компакт-диск	Display	Дисплей	Режим настройки дисплея
Track	Трек	Порядок композиций на звуковом компакт-диске	Mode Pop up	Режим всплывающего меню	Эта функция используется для включения и выключения всплывающего меню
Reading Media	Чтение носителя	Чтение носителя	Scroll text	Прокрутка текста	Данная функция используется для отображения символов, выходящих за пределы ЖК-дисплея
Not supported	Не поддерживается	Данный формат файла не поддерживается			
Empty iPod	Пустой iPod	На устройстве iPod нет данных для воспроизведения			
Communication Error	Сбой связи	Сбой связи между аудиосистемой и iPod- или USB-устройством			
Delete	Удаление	Удаление сопряженного телефона или удаление файлов из папки MY MUSIC (МОЯ МУЗЫКА)			

Характеристики автомобиля

Song Info	Информация о композиции	Настройка параметров отображения информации о воспроизводимой композиции
Folder/File	Папка/файл	Отображение папки/имени воспроизводимого файла
Album/Artist/Song	Альбом/исполнитель/композиция	Отображение альбома/исполнителя/названия композиции воспроизводимого файла
Sound	Звук	Режим настройки звука
Audio Settings	Настройки звука	Настройка параметров Bass (Бас), Middle (СЧ), Treble (ВЧ), Fader (Микшер) и Balance (Баланс).
PowerBass	PowerBass	Функция улучшения качества звучания баса (низких частот)
Speed Dependent Vol.	Рег. громкости в зав. от скорости	Автоматическое регулирование громкости в зависимости от скорости автомобиля
Volume Dialogue	Уровень громкости диалогов	Регулирование уровня громкости диалогов
Bass	Бас	Звук низкой частоты. Регулируется пользователем
Middle	СЧ	Звук средней частоты. Регулируется пользователем
Treble	ВЧ	Звук высокой частоты. Регулируется пользователем
Fader	Микшер	Распределение звука между передней и задней сторонами. Регулируется пользователем
Balance	Баланс	Распределение звука между правой и левой сторонами. Регулируется пользователем

Default	Значение по умолчанию	Функция возврата к заводским настройкам
Clock	Часы	Настройка времени
Clock Settings	Настройка часов	Расширенные настройки времени
Day Settings	Настройка даты	Расширенные настройки даты
Time Format	Формат времени	Формат отображения времени (12- или 24-часовой)
Clock Disp. (Pwr Off)	Отобр. часов при откл. пит.	Выбор режима отображения часов при отключенном питании
System	Система	Настройка системы или информация о системе
Memory Information	Информация о памяти	Отображение размера занятой памяти
VRS Mode	Режим распознавания голоса	Настройка голосовых команд
Normal	Нормальный	Нормальный режим. Эта функция используется для установки стандартного коэффициента распознавания голоса.
Expert	Экспертный	Экспертный режим. Эта функция используется для установки специального коэффициента распознавания голоса.
Language	Язык	Выбор языка интерфейса
Deutsch	Deutsch	Deutsch
English(UK)	English(UK)	English(UK)
Franzais	Franzais	French
Italiano	Italiano	Italian
Espacol	Espacol	Spanish
Nederlands	Nederlands	dutch

Характеристики автомобиля

Svenska	Svenska	swedish
Dansk	Dansk	Danish
Русский	Русский	Russian
Polski	Polski	Polish
The system will be rebooted	Система будет перезагружена	Система будет перезагружена
Please change language when ignition ON	Выберите другой язык при включении зажигания	Выберите другой язык при включении зажигания
Bluetooth not ready Please wait	Система <i>Bluetooth</i> [®] Wireless Technology не готова. Подождите, пожалуйста.	В данный момент использование системы <i>Bluetooth</i> [®] Wireless Technology невозможно. Выполняется инициализация системы
Add a new Bluetooth device from your phone	Добавьте новое устройство с функцией <i>Bluetooth</i> [®] Wireless Technology из телефона	Добавление нового устройства с функцией <i>Bluetooth</i> [®] Wireless Technology из телефона
Processing Bluetooth Please try later	Обработка сигнала <i>Bluetooth</i> [®] Wireless Technology. Please try later	В данный момент использование системы <i>Bluetooth</i> [®] Wireless Technology невозможно. Выполняется инициализация системы или обрабатывается другая команда
Incoming Call	Входящий вызов	Поступает входящий вызов
Call Ended	Вызов завершен	Вызов завершен
Call Rejected	Вызов отклонен	При поступлении нежелательного вызова его можно отклонить нажатием кнопки на рулевом колесе
Unknown	Неизвестный	Данный номер телефона не записан в головном устройстве или телефоне

Call is not possible	Вызов невозможен	Вызов невозможен
MIC Mute	Отключение микрофона	Отключение микрофона
Activate Bluetooth System?	Активировать систему <i>Bluetooth</i> [®] Wireless Technology?	Активация системы <i>Bluetooth</i> [®] Wireless Technology
Bluetooth System activated	Система <i>Bluetooth</i> [®] Wireless Technology активирована	Система <i>Bluetooth</i> [®] Wireless Technology активирована
No phone paired. Pair a phone?	Нет сопряженных телефонов. Установить сопряжение с телефоном?	Нет сопряженных телефонов. Установить сопряжение с телефоном?
No connected phone. Connect a phone?	Нет подключенных телефонов. Подключить телефон?	Нет подключенных телефонов. Подключить телефон?
Phone book is empty. Download?	Телефонная книга пуста. Загрузить?	Телефонная книга пуста
Available only when vehicle is stationary	Доступно только при неподвижном автомобиле	Это просто предупреждение. Не пытайтесь войти в меню настройки системы <i>Bluetooth</i> [®] Wireless Technology во время движения
Listening...	Слушание...	Прослушайте голосовую инструкцию аудиосистемы
Phone book Download	Загрузка телефонной книги	В аудиосистему загружается телефонная книга из сопряженного телефона
Auto Download	Автоматическая загрузка	После сопряжения с телефоном в аудиосистему автоматически загружается телефонная книга

Характеристики автомобиля

Audio Streaming	Автоматическое воспроизведение потокового аудио	После сопряжения с телефоном аудиосистема способна воспроизводить потоковое аудио через <i>Bluetooth®</i> Wireless Technology	Priority changed	Приоритет изменен	Изменение приоритета зарегистрированных телефонов
Outgoing Volume	Выходная громкость	Задание уровня выходной громкости "0~5"	Overwrite previous phone book?	Перезаписать имеющуюся телефонную книгу?	Перезапись информации из имеющейся телефонной книги
Bluetooth System Off	Выключение системы <i>Bluetooth®</i> Wireless Technology	Выключение системы <i>Bluetooth®</i> Wireless Technology	Phone does not support Phone book download	Телефон не поддерживает загрузку телефонной книги	Телефон не поддерживает загрузку телефонной книги
Bluetooth System ON	Система <i>Bluetooth®</i> Wireless Technology активирована	Включение системы <i>Bluetooth®</i> Wireless Technology	No connected Bluetooth device	Нет подключенных устройств с функцией <i>Bluetooth®</i> Wireless Technology	Телефон находится в списке
Device :	Устройство	Имя устройства с функцией <i>Bluetooth®</i> Wireless Technology	Phone does not support Bluetooth audio	Телефон не поддерживает аудиофункции <i>Bluetooth®</i> Wireless Technology	Однако он на самом деле не сопряжен через <i>Bluetooth®</i> Wireless Technology
Passkey	Ключ доступа	Ключ доступа для сопряжения с телефоном	Downloading stopped	Загрузка прервана	Загрузка прервана
Pairing complete	Сопряжение завершено	Сопряжение телефона с функцией <i>Bluetooth®</i> Wireless Technology и аудиосистемы			
Pairing failed	Сбой сопряжения	Сбой связи между аудиосистемой и телефоном			
Already 5 devices paired. Delete a paired phone?	Уже сопряжено 5 устройств. Удалить сопряженный телефон?	Уже сопряжены все пять телефонов. Для сопряжения нового телефона удалите ранее сопряженный телефон			
Connection complete	Подключено	Успешное соединение аудиосистемы и телефона			
Connection failed. Retry?	Подключение не выполнено. Попытаться еще раз?	Сбой связи между аудиосистемой и телефоном			

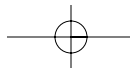

■ Устройство воспроизведения компакт-дисков : AC111A2EE

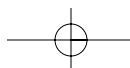

Характеристики автомобиля

КОНТРОЛЛЕРЫ СИСТЕМЫ И ФУНКЦИИ

Головное устройство аудиосистемы



(1) **▲** ИЗВЛЕЧЕНИЕ ДИСКА (EJECT)

Извлечение компакт-диска.

(2) **RADIO**

Переход в режим радиоприемника (FM/AM).

При каждом нажатии на кнопку режим меняется в следующем порядке: FM1 → FM2 → FMA → AM → AMA.

(3) **MEDIA**

Переход в режим носителя.

При каждом нажатии кнопки режим меняется в следующем порядке: CD, USB(iPod) AUX, My Music, BT Audio.

(4) **PHONE**

Переход в режим телефона.

* При подключении телефона на дисплее появляется экран подключения.

(5) Регулятор PWR/VOL (ПИТАНИЕ/ГРОМКОСТЬ)

Питание **⊙** : нажмите для включения/выключения питания.

Громкость **⊙** : поверните влево/вправо для регулировки уровня громкости.

(6) **SEEK TRACK**

При кратковременном нажатии (менее 0,8 с)

- Режим радио: воспроизводит предыдущую/последующую частоту.
- Режимы носителя (CD/USB/iPod/My Music): изменение дорожки, композиции (файла)

При нажатии и удерживании (0,8 с)

- Режим радио: непрерывное изменение частоты. После сброса воспроизводится текущая частота.
- Режимы носителя (CD/USB/iPod/My Music): перемотка или быстрый переход вперед по дорожке или файлу
- В режиме вызова Handsfree управляет громкостью звука.

(7) **PTY FOLDER**

Режим радио RDS: поиск типов программ RDS.

Режимы CD/USB/MP3: поиск папок.

Характеристики автомобиля



(8)  Включение/выключение экрана монитора.

(9) **TA** Включение и выключение функции TA (информация о дорожной обстановке).

(10) **SCAN**

Режим радио

- Краткое нажатие кнопки (менее 0,8 секунд): прослушивание каждой станции по 5 секунд

- Нажатие и удержание кнопки (более 0,8 с): прослушивание всех сохраненных на кнопках **1** ~ **6** станций по 5 с.

Режимы носителя CD/USB/iPod/My Music): прослушивание каждой композиции (файла) по 10 секунд.

(11) **SETUP**

Переход в режим настройки.

(12)  Регулятор TUNE

Режим радио: повернуть для изменения частот станций

Режимы носителя (CD/USB/iPod/My Music): повернуть для поиска дорожек/каналов/файлов.



(13) **СБРОС**

Принудительное прекращение работы системы и перезапуск.

Характеристики автомобиля

Пульт управления на рулевом колесе



(1) ГРОМКОСТЬ

Используется для управления уровнем громкости.

(2) ОТКЛЮЧЕНИЕ МИКРОФОНА

Выключает громкость звука.

(3) ПОИСК

При кратковременном нажатии (менее 0,8 с)

- Режим радио: поиск частот станций, сохраненных на кнопках предустановки.

- Режимы носителя (CD/USB/iPod/My Music/BT Audio): изменение дорожки или файла.

При нажатии и удерживании (более 0,8 с)

- Режим радио, автоматически ищет частоты станций и каналы

- Режимы носителя (CD/USB/iPod/My Music), перемотка или быстрый переход вперед по дорожке или файлу

(4) РЕЖИМ

При каждом нажатии на кнопку режим изменяется в следующем порядке: FM1 → FM2 → FMA → AM → AMA → USB или iPod → AUX → My Music → BT Audio
Если носитель не подключен или диск не вставлен в устройство, то соответствующие режимы будут отключены.

(5)

При кратковременном нажатии (менее 0,8 с)

- Запуск распознавания голоса

- При выборе во время голосового запроса, прекращает запрос и переходит к ожиданию голосовой команды

При нажатии и удерживании (более 0,8 с)

- Окончание распознавания голоса

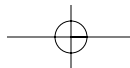

Характеристики автомобиля

(6) 

При кратковременном нажатии (менее 0,8 с)

- При нажатии на дисплей телефона отображает экран истории вызовов
- При нажатии на экран номеронабирателя выполняет вызов
- При нажатии на экран входящего вызова отвечает на вызов
- При нажатии во время ожидания вызова, переключается в режим ожидания звонка (ожидание вызова)

При нажатии и удерживании (более 0,8 с)

- При нажатии в режиме ожидания устройства Handsfree *Bluetooth*® Wireless Technology выполняется повтор последнего вызова
- При нажатии во время звонка через устройство Handsfree *Bluetooth*® Wireless Technology вызов переключается обратно на мобильный телефон (конфиденциальный вызов)
- При нажатии во время звонка с мобильного телефона вызов переключается обратно на устройство Handsfree *Bluetooth*® Wireless Technology (работает только при подключенном устройстве Handsfree *Bluetooth*® Wireless Technology)

(7) 

Завершение телефонного звонка

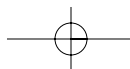
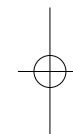
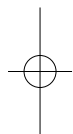

Характеристики автомобиля

РЕЖИМ РАДИО

Экран основного режима

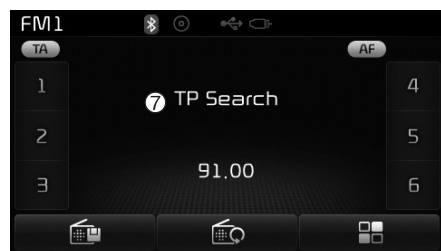

(1) Дисплей режима

Отображает текущий режим работы

(2) Частота

Отображает текущую частоту

(3) Предустановка

Отображает номер выбранной в настоящее время кнопки предустановки станции [1] ~ [6]

(4) Экран предустановки

Отображает предустановленные станции

(5) Автосохранение

Автоматически сохраняет частоты с приоритетом приема для кнопок предустановки

(6) Меню RDS

Отображает меню RDS

(7) Информация RDS

Отображает информацию о станциях вещания RDS

Переключение в режим радио

Нажмите кнопку **RADIO** для изменения режима в следующем порядке FM1 → FM2 → FMA → AM → AMA.

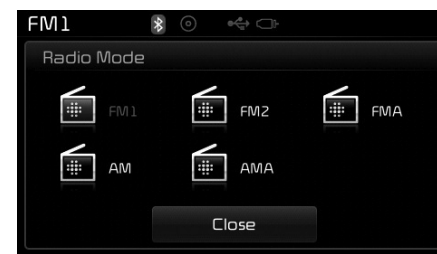

Если [Pop-up Mode] (Режим всплывающего экрана) включен в меню **SETUP** ▶ [Display] (Дисплей), то при нажатии кнопки **RADIO** будет отображаться всплывающее окно режима радио.

Поверните регулятор TUNE , чтобы переместить фокус. Нажмите на регулятор для подтверждения выбора.

Поиск частот радиостанций

Использование функции Seek (Поиск)

Нажмите кнопку , чтобы воспроизвести предыдущую/следующую частоту.

Использование регулятора TUNE

Поверните регулятор TUNE  для выбора желаемой частоты.

- FM: Увеличение/уменьшение с шагом 50 кГц
- AM: Увеличение/уменьшение с шагом 9 кГц

Использование режима радио

Выбор/сохранение предустановок

Нажмите кнопки **1** ~ **6**, чтобы воспроизвести желаемую предустановленную станцию вещания.

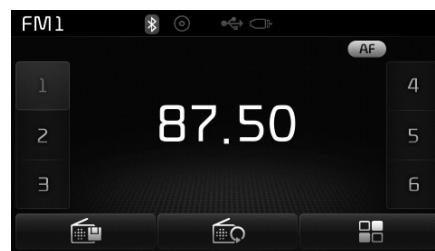

Нажмите кнопку  для отображения информации о вещании на сохраненной частоте для каждой кнопки.



* К СВЕДЕНИЮ

Чтобы сохранить текущую частоту на выбранной кнопке предустановки, во время прослушивания на частоте, которую вы хотите сохранить в качестве предустановки, нажмите и удерживайте одну из кнопок предустановки [1] ~ [6] (более 0,8 с).

Автоматическое сохранение

Нажмите кнопку  для автоматического сохранения доступных частот на кнопках предустановки.

* К СВЕДЕНИЮ

Во время операции автоматического сохранения при повторном нажатии кнопки [Cancel] (Отменить) произойдет отмена функции автоматического сохранения и будет восстановлена предыдущая частота.

Характеристики автомобиля

Меню RDS

Нажмите кнопку , чтобы настроить функции AF (Альтернативная частота), Region (Регион) и News (Новости).



* К СВЕДЕНИЮ

Меню RDS не поддерживается в режимах AM или AMA.

Сканирование

Нажмите кнопку  для просмотра частот с приоритетом приема в течение 5 секунд.



* К СВЕДЕНИЮ

По завершении сканирования будет выбрана предыдущая частота. Нажатие кнопки  во время сканирование отменяет эту операцию.

Тип программы вещания

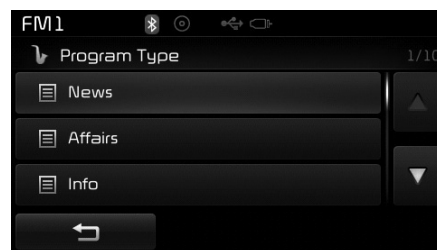
Нажмите кнопку  для поиска выбранного типа программы.



Поверните регулятор TUNE  влево/вправо для поиска выбранного типа программы. После нахождения выбранного типа программы нажмите на регулятор TUNE .

После выбора желаемого типа программы и во время мигания типа программы (примерно 5 секунд), нажатие кнопки  позволит вам другую станцию вещания с этим типом программы.

ТА (Дорожные оповещения)

Нажмите кнопку  для включения или выключения функции ТА (Дорожное оповещение).

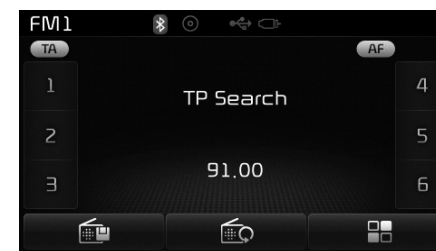

РЕЖИМ НОСИТЕЛЯ

Переключение в режим носителя

При нажатии кнопки **MEDIA** режим работы будет изменяться в следующем порядке: CD → USB (iPod) → AUX → My Music → BT Audio.

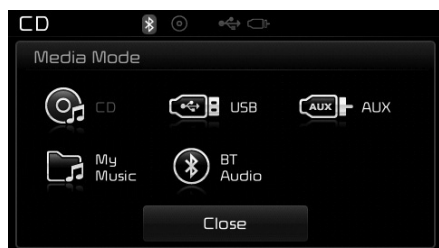

Если [Pop-up Mode] (Режим всплывающего окна) включен на **SETUP** ► [Display] (Дисплей), то при нажатии кнопки **MEDIA** будет отображаться всплывающий экран режима носителя.

Поверните регулятор TUNE , чтобы переместить фокус. Нажмите на регулятор для подтверждения выбора.

* К СВЕДЕНИЮ

Всплывающий экран режима носителя может отображаться только в том случае, если включено два или более режимов носителя.

Пиктограмма названия

При подключении устройства *Bluetooth®* Wireless Technology, iPod, USB или внешнего устройства, либо установке в проигрыватель компакт-диска, отображается соответствующая пиктограмма режима.



Пиктограмма	Название
	<i>Bluetooth®</i> Wireless Technology
	Компакт-диск
	iPod
	USB
	AUX

Характеристики автомобиля

РЕЖИМ АУДИО КОМПАКТ-ДИСКА

Экран основного режима

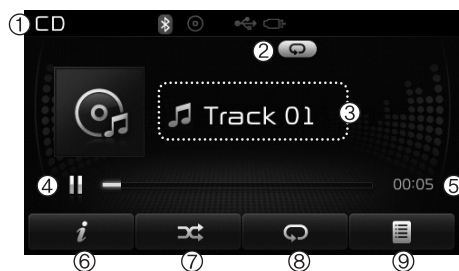

(1) Режим
Отображает текущий режим работы

(2) Состояние работы
Для режимов повторное воспроизведение / воспроизведение в произвольном порядке / сканирование, на экране отображается выбранная в настоящее время функция работы

(3) Информация о дорожке
Отображает информацию о текущей дорожке

(4) Воспроизведение/пауза
Изменяет состояние воспроизведения/паузы

(5) Время воспроизведения
Отображает текущее время воспроизведения

(6) Информация
Отображает подробную информацию о текущей дорожке

(7) В произвольном порядке
Включает/выключает функцию "В произвольном порядке"

(8) Повтор
Включает/выключает функцию "Повторное воспроизведение"



(9) Список
Перемещение по экрану списка

Использование режима аудио компакт-диска

Воспроизведение/пауза дорожек компакт-диска

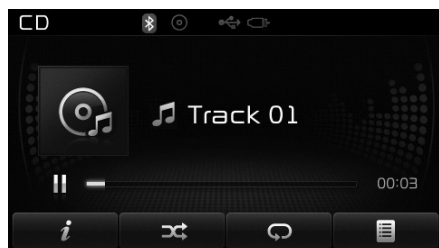
После размещения аудио компакт-диска, система автоматически запустит устройство и начнется воспроизведение.



Во время воспроизведения нажмите кнопку , чтобы сделать паузу и кнопку , чтобы продолжить воспроизведение.



* К СВЕДЕНИЮ

- Поддерживается воспроизведение только оригинальных компакт-дисков с аудиозаписями. Другие диски могут быть не распознаны (например, копированный диск CD-R, диски с наклейками).
- Информация об исполнителе и названии композиции отображается на экране, если такая информация имеется на аудио компакт-диске.

Смена дорожки

Нажмите кнопку , чтобы переместиться к предыдущей или следующей дорожке.

* К СВЕДЕНИЮ

- При нажатии на кнопку  после воспроизведения дорожки в течение 1 секунд, начнется воспроизведение текущей дорожки с начала композиции.
- При нажатии на кнопку  после воспроизведения дорожки менее 1 секунд, начнется воспроизведение предыдущей дорожки.

Выбор из списка

Поворачивая регулятор TUNE , влево/вправо, выберите нужную дорожку.

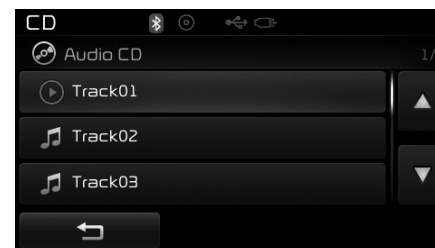

После нахождения нужной дорожки, нажмите на регулятор TUNE , чтобы начать воспроизведение.

Перемотка / быстрое перемещение вперед по дорожкам

Во время воспроизведения нажмите и удерживайте кнопку  (более 0,8 с), чтобы перемотать или быстро переместиться по текущей дорожке.

Сканирование

Нажмите кнопку  для воспроизведения первых 10 секунд каждого файла.

Характеристики автомобиля

Меню режима аудио компакт-диска

В этом режиме вы можете получить доступ к функциям информации, воспроизведения в произвольном порядке, повтора и списка.

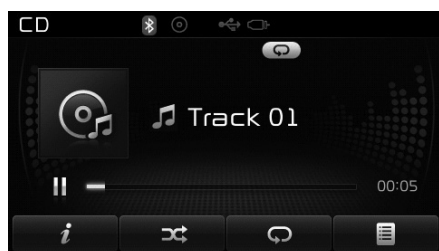

Информация

Нажмите кнопку для отображения информации о текущем диске.

В произвольном порядке

Нажмите кнопку для воспроизведения дорожек в произвольном порядке.

Нажмите кнопку еще раз, чтобы выключить функцию воспроизведения в произвольном порядке.

Повтор

Нажмите кнопку для повтора текущей дорожки. Нажмите кнопку еще раз, чтобы выключить функцию повтора.

Список

Нажмите кнопку , чтобы отобразить экран списка дорожек.

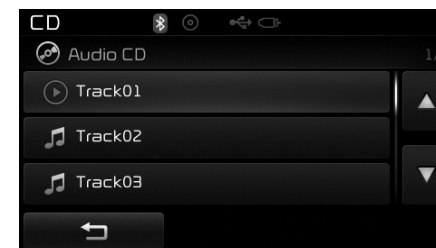

Поворачивая регулятор TUNE влево/вправо, выполните поиск по дорожкам. Когда на дисплее появится название нужной дорожки, нажмите на регулятор для ее выбора и воспроизведения.

РЕЖИМ МР3 КОМПАКТ-ДИСКА

Экран основного режима

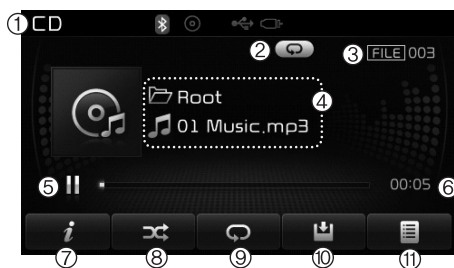

(1) Режим

Отображает текущий режим работы.

(2) Состояние работы

Для режимов повторное воспроизведение / воспроизведение в произвольном порядке / сканирование, на экране отображается выбранная в настоящее время функция работы

(3) Указатель файла

Отображает текущий номер файла

(4) Информация о файле

Отображает информацию о текущем файле

(5) Воспроизведение/пауза

Изменяет состояние воспроизведения/паузы

(6) Время воспроизведения

Отображает текущее время воспроизведения

(7) Информация

Отображает подробную информацию о текущем файле

(8) В произвольном порядке

Включает/выключает функцию "В произвольном порядке"

(9) Повтор

Включает/выключает функцию "Повторное воспроизведение"

(10) Копирование

Копирование текущего файла в папку "Моя музыка".

(11) Список

Перемещение по экрану списка



Характеристики автомобиля

Использование режима MP3 компакт-диска

Воспроизведение/пауза MP3 файлов

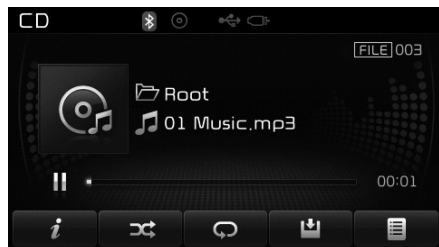
После размещения MP3 компакт-диска, система автоматически запустит устройство и начнется воспроизведение.



Во время воспроизведения нажмите кнопку , чтобы сделать паузу и кнопку , чтобы продолжить воспроизведение.



* К СВЕДЕНИЮ

Если на диске имеется много файлов и папок, время считывания может занять более 10 секунд, список может не отображаться, а поиск по композициям может не работать. После выполнения загрузки повторите попытку.

Смена файлов

Нажмите кнопку , чтобы переместиться к предыдущему или следующему файлу.

* К СВЕДЕНИЮ

- При нажатии на кнопку  после воспроизведения файла в течение 1 секунд, начнется воспроизведение текущего файла с начала композиции.
- При нажатии на кнопку  после воспроизведения файла менее 1 секунд, начнется воспроизведение предыдущего файла.

Выбор из списка

Поворачивая регулятор TUNE , влево/вправо, выберите нужный файл.

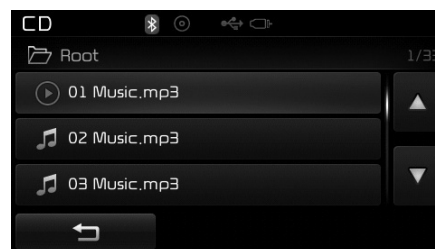

После нахождения нужного файла, нажмите на регулятор TUNE , чтобы начать воспроизведение.

Перемотка / быстрое перемещение вперед по файлам

Во время воспроизведения нажмите и удерживайте кнопку  (более 0,8 с), чтобы перемотать или быстро переместиться по текущему файлу.

Сканирование

Нажмите кнопку  для воспроизведения первых 10 секунд каждого файла.

Поиск по папкам

Нажмите кнопку  для выбора и поиска папок.

После отображения нужной папки, нажмите регулятор TUNE , чтобы выбрать эту папку.

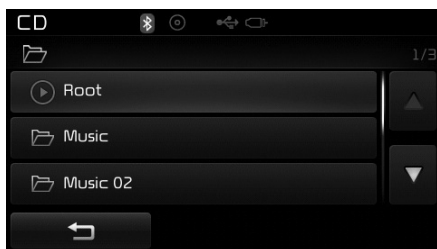

Начнется воспроизведение первого файла папки.

Меню режима MP3 компакт-диска

В этом режиме вы можете получить доступ к функциям информации, воспроизведения в произвольном порядке, повтора, копирования и списка.

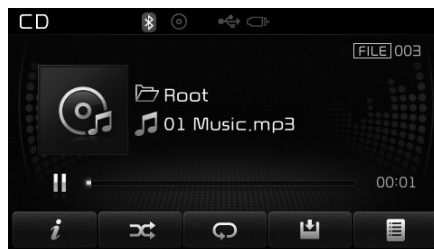
**Информация**

Нажмите кнопку  для отображения информации о текущем файле.

*** К СВЕДЕНИЮ**

- При выборе в настройках дисплея опции "Файл папки" в качестве экрана по умолчанию, информация об альбоме/исполнителе/файле будет отображаться в качестве подробной информации о файле.

(продолжение)

(продолжение)

- При выборе в качестве экрана по умолчанию опции "Альбом Исполнитель Композиция", имя папки/имя файла будет отображаться в качестве подробной информации о файле.
- Информация о названии, исполнителе и альбоме будет отображаться только в том случае, если она записана в теге ID3 MP3 файла.

В произвольном порядке

Нажмите кнопку  для воспроизведения файлов в произвольном порядке.

При каждом нажатии на кнопку режим будет изменяться в следующем порядке: Random Folder (Папка в произвольном порядке) → Random All (Все в произвольном порядке) → Off (Выкл.).

- Папка в произвольном порядке: все файлы из текущей папки воспроизводятся в произвольном порядке.
- Все в произвольном порядке: все файлы воспроизводятся в произвольном порядке.

Характеристики автомобиля

Повтор

Нажмите кнопку  для повтора текущего файла или папки.

При каждом нажатии на кнопку режимы будут меняться в следующем порядке: Repeat (Повторить) → Repeat Folder (Повторить папку) → Off (Выкл.).

- Повтор: повторное воспроизведение текущего файла.
- Повторить папку: повторное воспроизведение всех файлов из текущей папки.

Копирование файлов

Нажмите кнопку  для копирования текущей композиции в папку My Music (Моя музыка).

* К СВЕДЕНИЮ

При выборе другой функции во время копирования отобразится всплывающее окно с запросом отмены копирования. Чтобы отменить действие, выберите "Yes" (Да).

Список

Нажмите кнопку , чтобы отобразить экран списка файлов.

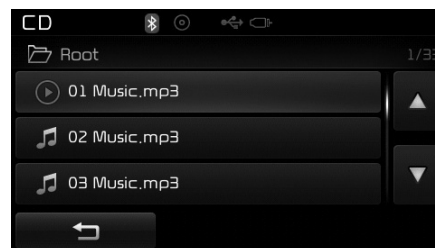

Поворачивая регулятор TUNE  влево/вправо, выполните поиск по файлам. Когда на дисплее появится название нужного файла, нажмите на регулятор для его выбора и воспроизведения.

РЕЖИМ USB

Экран основного режима

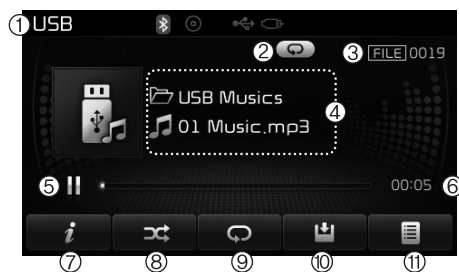

(1) Режим

Отображает текущий режим работы

(2) Состояние работы

Для режимов повторное воспроизведение / воспроизведение в произвольном порядке / сканирование, на экране отображается выбранная в настоящее время функция работы

(3) Указатель файла

Отображает текущий номер файла

(4) Информация о файле

Отображает информацию о текущем файле

(5) Воспроизведение/пауза

Изменяет состояние воспроизведения/паузы

(6) Время воспроизведения

Отображает текущее время воспроизведения

(7) Информация

Отображает подробную информацию о текущем файле

(8) В произвольном порядке

Включает/выключает функцию "В произвольном порядке"

(9) Повтор

Включает/выключает функцию "Повторное воспроизведение"

(10) Копирование

Копирование текущего файла в папку "Моя музыка"

(11) Список

Перемещение по экрану списка

Характеристики автомобиля

Использование режима USB

Воспроизведение/пауза USB файлов

После подключения USB устройства система автоматически включит и начнет воспроизведение файлов, записанных на USB устройстве.

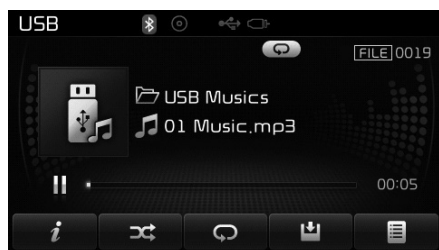

Во время воспроизведения нажмите кнопку **||**, чтобы сделать паузу и кнопку **▶**, чтобы продолжить воспроизведение..

* К СВЕДЕНИЮ

- Для загрузки может потребоваться дополнительное время, если на USB имеется много файлов и папок; в это время, возможно, не будет отображаться список и не будет выполняться поиск по файлам. После полной загрузки нормальная работа возобновится.
- Устройство может не поддерживать нормальную работу при использовании типа флеш-памяти, отличной от флеш-памяти USB (тип Metal Cover).

Смена файлов

Нажмите кнопку **SEEK TRACK**, чтобы переместиться к предыдущему или следующему файлу.

* К СВЕДЕНИЮ

- При нажатии на кнопку **SEEK TRACK** после воспроизведения файла в течение 1 секунд, начнется воспроизведение текущего файла с начала композиции.
- При нажатии на кнопку **SEEK TRACK** после воспроизведения файла менее 1 секунд, начнется воспроизведение предыдущего файла.

Выбор из списка

Поворачивая регулятор TUNE **⦿** влево/вправо, выберите нужный файл.

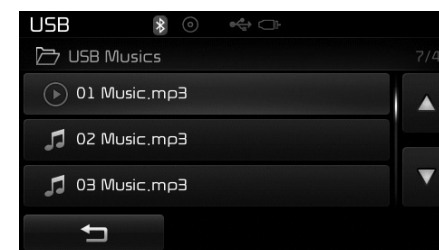

После нахождения нужного файла, нажмите на регулятор TUNE **⦿**, чтобы начать воспроизведение.

Перемотка / быстрое перемещение вперед по файлам

Во время воспроизведения нажмите и удерживайте кнопку **SEEK TRACK** (более 0,8 с), чтобы перемотать или быстро переместиться по текущему файлу.

Сканирование

Нажмите кнопку **SCAN** для воспроизведения первых 10 секунд каждого файла.

Поиск по папкам

Нажмите кнопку  для выбора и поиска папок.

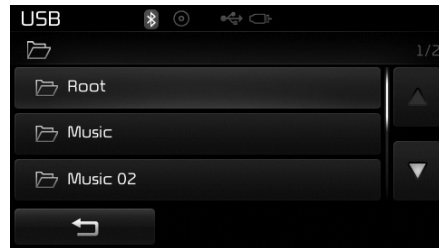



После отображения нужной папки, нажмите регулятор TUNE , чтобы выбрать эту папку.

Начнется воспроизведение первого файла папки.

Меню режима USB

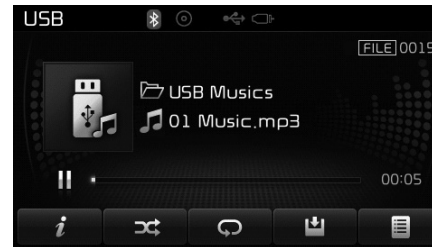
В этом режиме вы можете получить доступ к функциям информации, воспроизведения в произвольном порядке, повтора, копирования и списка.

**Информация**

Нажмите кнопку  для отображения информации о текущем файле.

*** К СВЕДЕНИЮ**

- При выборе в настройках дисплея опции "Файл папки" в качестве экрана по умолчанию, информация об альбоме/исполнителе/файле будет отображаться в качестве подробной информации о файле.
- При выборе в качестве экрана по умолчанию опции "Альбом Исполнитель Композиция", имя папки/имя файла будет отображаться в качестве подробной информации о файле.
- Информация о названии, исполнителе и альбоме будет отображаться только в том случае, если она записана в теге ID3 MP3 файла.

Характеристики автомобиля

В произвольном порядке

Нажмите кнопку  для воспроизведения файлов в произвольном порядке.

При каждом нажатии на кнопку режим будет изменяться в следующем порядке: Random Folder (Папка в произвольном порядке) → Random All (Все в произвольном порядке) → Off (Выкл.).

- Папка в произвольном порядке: файлы из текущей папки воспроизводятся в произвольном порядке.
- Все в произвольном порядке: все файлы воспроизводятся в произвольном порядке.

Повтор

Нажмите кнопку  для повтора текущего файла или папки.

При каждом нажатии на кнопку режимы будут меняться в следующем порядке: Repeat (Повторить) → Repeat Folder (Повторить папку) → Off (Выкл.).

- Повторить (пиктограмма): повторное воспроизведение текущего файла.
- Повторить папку (пиктограмма): Повторное воспроизведение всех файлов из текущей папки.

Копирование файлов

Нажмите кнопку  для копирования текущего файла в папку My Music (Моя музыка).

* К СВЕДЕНИЮ

При выборе другой функции во время копирования отобразится всплывающее окно с запросом отмены копирования. Чтобы отменить действие, выберите "Yes" (Да).

Список

Нажмите кнопку , чтобы отобразить экран списка файлов.

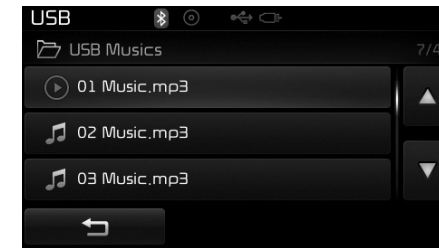

Поворачивая регулятор TUNE  влево/вправо, выполните поиск по файлам. Когда на дисплее появится название нужного файла, нажмите на регулятор для его выбора и воспроизведения.

РЕЖИМ iPod

Экран основного режима

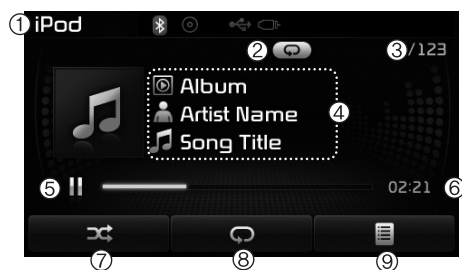

(1) Режим
Отображает текущий режим работы

(2) Состояние работы
Для режимов повторное воспроизведение / воспроизведение в произвольном порядке, на экране отображается выбранная в настоящее время функция работы

(3) Указатель композиции
Отображается воспроизводимая в настоящее время композиция/общее число композиций

(4) Информация о композиции
Отображается информация о текущей композиции

(5) Воспроизведение/пауза
Изменяет состояние воспроизведения/паузы

(6) Время воспроизведения
Отображает текущее время воспроизведения

(7) В произвольном порядке
Включает/выключает функцию "В произвольном порядке"

(8) Повтор
Включает/выключает функцию "Повторное воспроизведение"

(9) Список
Перемещение по экрану списка



Характеристики автомобиля

Использование режима iPod

Воспроизведение/пауза композиций iPod

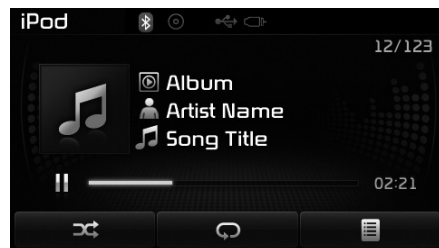
После подключения iPod система автоматически включит и начнет воспроизведение композиций, записанных на iPod.



Во время воспроизведения нажмите кнопку , чтобы сделать паузу и кнопку , чтобы продолжить воспроизведение.

* К СВЕДЕНИЮ

iPod, не поддерживающий протоколы связи, может работать неправильно с аудиосистемой.

Смена композиций

Нажмите кнопку , чтобы переместиться к предыдущей или следующей композиции.

* К СВЕДЕНИЮ

- При нажатии на кнопку  после воспроизведения композиции в течение 1 секунд, начнется воспроизведение текущей композиции с начала.
- При нажатии на кнопку  после воспроизведения менее 1 секунд, начнется воспроизведение предыдущей композиции.
- В зависимости от модели iPod возможна небольшая разница во времени.

Перемотка / быстрое перемещение вперед по композициям

Во время воспроизведения нажмите и удерживайте кнопку  (более 0,8 с), чтобы перемотать или быстро переместиться по текущей композиции.

Поиск категорий

Поворачивая регулятор TUNE , влево/вправо, выберите нужную категорию.

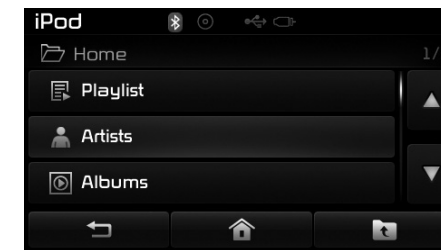



После нахождения нужной категории, нажмите на регулятор TUNE , чтобы подтвердить выбор и начать воспроизведение.



* К СВЕДЕНИЮ

Имеется восемь категорий, по которым можно выполнять поиск, в том числе, Playlists (списки воспроизведения), Artists (исполнители), Albums (альбомы), Genres (пол), Songs (композиции), Composers (композиторы), Audio books (аудиокниги) и Podcasts (подкасты).

Меню категорий

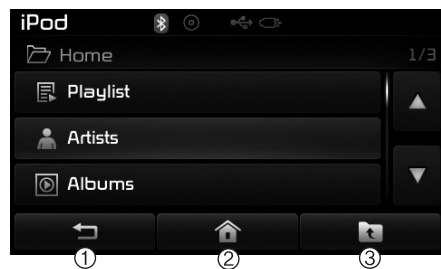
В меню Category (Категория) iPod вы имеете доступ к функциям , Home (главный экран) и .



- (1)  : отображение экрана воспроизведения.
- (2) Home : переход к экрану корневой категории iPod.
- (3)  : перемещение к предыдущей категории

* К СВЕДЕНИЮ

- Если во время воспроизведения композиции режим поиска недоступен, будет отображаться категория, по которой выполнялся последний поиск.
- Этапы поиска при первом подключении могут отличаться в зависимости от типа устройства iPod.

Меню режима iPod

В этом режиме вы можете получить доступ к функциям воспроизведения в произвольном порядке, повтора и списка.

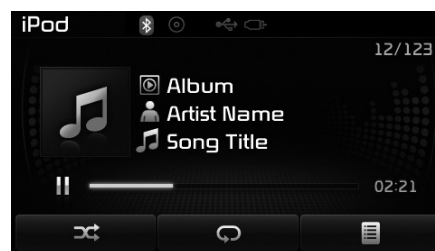

В произвольном порядке

Нажмите кнопку  для воспроизведения композиций в произвольном порядке.

При каждом нажатии на кнопку режим будет изменяться в следующем порядке: Random Album (Альбом в произвольном порядке) → Random All (Все в произвольном порядке) → Off (Выкл.).

- Альбом в произвольном порядке: альбомы воспроизводятся в произвольном порядке.
- Все в произвольном порядке: все композиции воспроизводятся в произвольном порядке.

Повтор

Нажмите кнопку  для повтора текущей композиции. Нажмите кнопку еще раз, чтобы выключить функцию повтора.

- Повтор: повторное воспроизведение текущей композиции.

Характеристики автомобиля

Список

Нажмите кнопку , чтобы отобразить экран меню Категория.

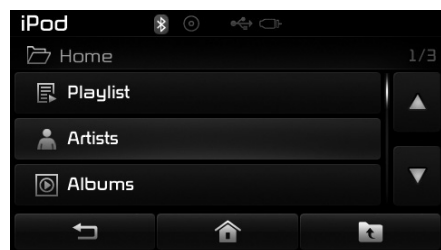

Поворачивая регулятор TUNE  влево/вправо, выберите нужную категорию.

После нахождения нужной категории, нажмите на регулятор TUNE , чтобы подтвердить выбор и начать воспроизведение.

РЕЖИМ AUX

Использование режима AUX

Нажмите кнопку **MEDIA** ► Выберите [AUX]

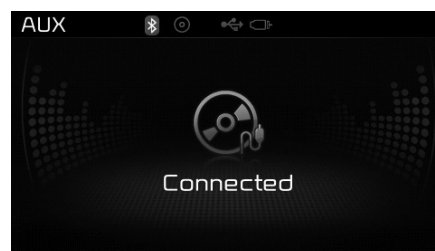

Для воспроизведения музыки может быть подключено внешнее устройство.

Подключение внешнего устройства

Внешние аудиоплееры (записывающие видеокamеры, автомобильные видеорегиcтpаторы и т. д.) могут быть подключены через специальный кабель.

* К СВЕДЕНИЮ

- При подключении кабеля от разъема внешнего устройства к гнезду AUX, автоматически включается режим AUX. При отсоединении разъема восстанавливаются все предыдущие режимы.
- Режим AUX можно использовать только в тех случаях, когда подключен внешний аудиоплеер (записывающая видеокamera, автомобильный видеорегиcтpатор и т. д.).
- Громкостью внешнего устройства можно управлять отдельно из других режимов аудиосистемы.
- Подключение кабеля к гнезду AUX без подсоединения внешнего устройства переведет систему в режим AUX, однако будет слышен только выходной шум. Когда внешнее устройство не используется, извлекайте кабель из гнезда.
- Когда внешнее устройство подключено к разъему питания автомобиля, воспроизведение с внешнего устройства может выполняться с помехами. В таких случаях отсоедините кабель питания перед использованием устройства.
- Устанавливайте кабель AUX в разъем AUX до упора.

РЕЖИМ MY MUSIC (МОЯ МУЗЫКА)

Экран основного режима

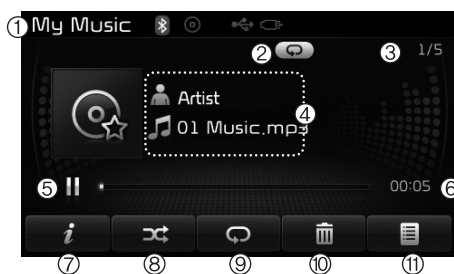

(1) Режим

Отображает текущий режим работы

(2) Состояние работы

Для режимов повторное воспроизведение / воспроизведение в произвольном порядке / сканирование, на экране отображается выбранная в настоящее время функция работы

(3) Указатель файла

Отображается воспроизводимая в настоящее время композиция/общее число файлов

(4) Информация о файле

Отображает информацию о текущем файле

(5) Воспроизведение/пауза

Изменяет состояния воспроизведения/паузы

(6) Время воспроизведения

Отображает текущее время воспроизведения

(7) Информация

Отображает подробную информацию о текущем файле

(8) В произвольном порядке

Включает/выключает функцию "В произвольном порядке"

(9) Повтор

Включает/выключает функцию "Повторное воспроизведение"

(10) Удаление

Удаление текущего файла

(11) Список



Перемещение по экрану списка

Характеристики автомобиля

Использование режима My Music (Моя музыка)

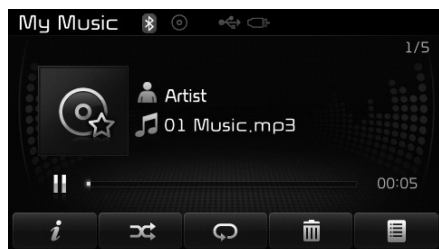
Воспроизведение/пауза файлов My Music



Во время воспроизведения нажмите кнопку , чтобы сделать паузу и кнопку , чтобы продолжить воспроизведение.



* К СВЕДЕНИЮ

Если файлы не сохранены в My Music, кнопка [My Music] будет недоступна.

Смена файлов

Нажмите кнопку , чтобы переместиться к предыдущему или следующему файлу.

* К СВЕДЕНИЮ

- При нажатии на кнопку  после воспроизведения файла в течение 1 секунд, начнется воспроизведение текущего файла с начала композиции.
- При нажатии на кнопку  после воспроизведения файла менее 1 секунд, начнется воспроизведение предыдущего файла.

Выбор из списка

Поворачивая регулятор TUNE  влево/вправо, выберите нужный файл.

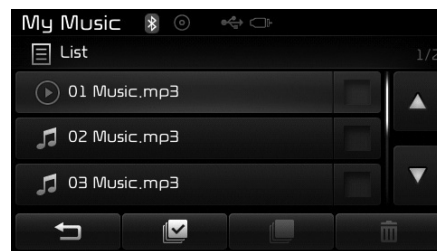

После нахождения нужного файла, нажмите на регулятор TUNE , чтобы начать воспроизведение.

Перемотка / быстрое перемещение вперед по файлам

Во время воспроизведения нажмите и удерживайте кнопку  (более 0,8 с), чтобы перемотать или быстро переместиться по текущему файлу.

Сканирование

Нажмите кнопку  для воспроизведения первых 10 секунд каждого файла.

Меню режима My Music

В этом режиме вы можете получить доступ к функциям информации, воспроизведения в произвольном порядке, повтора, удаления и списка.

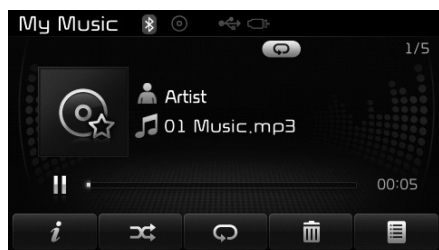

Информация

Нажмите кнопку **i** для отображения информации о текущем файле.

* К СВЕДЕНИЮ

Информация о названии, исполнителе и альбоме будет отображаться только в том случае, если она записана в тегах ID3 MP3 файла.

В произвольном порядке

Нажмите кнопку **↻** для воспроизведения файлов в произвольном порядке. Нажмите кнопку еще раз, чтобы выключить функцию повтора.

Повтор

Нажмите кнопку **↺** для повтора текущей композиции. Нажмите кнопку еще раз, чтобы выключить функцию повтора.

Удаление файлов

Нажмите кнопку **🗑** для удаления текущей дорожки.

Список

Нажмите кнопку **📄**, чтобы отобразить экран списка файлов.

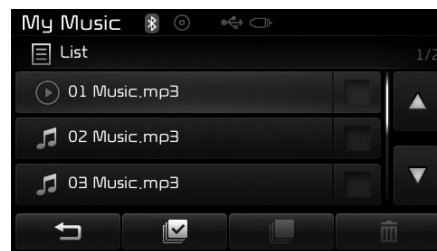

Поворачивайте регулятор TUNE **⦿** влево/вправо для поиска файла. Когда на дисплее появится название нужного файла, нажмите на регулятор для его выбора и воспроизведения.

Меню списка

В меню List (Список) можно удалять файлы, ранее сохраненные в My Music.

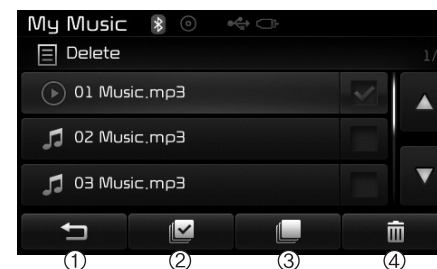

Нажмите кнопку **🗑** или выберите отдельные файлы для удаления. После выбора файлов появятся кнопки **📄** и **🗑**.

- (1) **↶**: перемещение к предыдущему экрану
- (2) **Select All (Выбрать все)**: выбор всех файлов
- (3) **Unselect All (Отменить все)**: отменяет выбор всех выбранных файлов
- (4) **Удалить**: удаляет все выбранные файлы

Характеристики автомобиля

После выбора файлов, которые вы хотите удалить, нажмите кнопку  для их удаления.

* К СВЕДЕНИЮ

- При наличии доступного объема памяти может быть сохранено до 6000 файлов.
- Одинаковые файлы можно скопировать не более 1000 раз.
- Для проверки информации об объеме памяти перейдите **SETUP** ► [System] (Система) ► [Memory Information] (Информация о памяти)

* К СВЕДЕНИЮ - ОБ ИСПОЛЬЗОВАНИИ режима аудио *Bluetooth*[®] *Wireless Technology*

- Режим аудио *Bluetooth*[®] *Wireless Technology* можно использовать только при подключенном телефоне с функцией *Bluetooth*[®] *Wireless Technology*.
- Режим аудио *Bluetooth*[®] *Wireless Technology* будет недоступен при подключении мобильных телефонов, которые не поддерживают эту функцию.
- Если во время воспроизведения с использованием функции аудио *Bluetooth*[®] *Wireless Technology* выполняется звонок на телефоне с функцией *Bluetooth*[®] *Wireless Technology*, воспроизведение музыки будет остановлено.
- Перемещение по дорожке вверх/вниз во время воспроизведения в режиме аудио *Bluetooth*[®] *Wireless Technology* может привести к возникновению шумов на некоторых мобильных телефонах.

(продолжение)

(продолжение)

- Воспроизведение потокового аудио *Bluetooth*[®] *Wireless Technology* на некоторых мобильных телефонах может не поддерживаться.
- При возврате к режиму аудио *Bluetooth*[®] *Wireless Technology* после завершения звонка, на некоторых мобильных телефонах режим может не запуститься автоматически.
- Выполнение входящего или исходящего звонка во время воспроизведения в режиме аудио *Bluetooth*[®] *Wireless Technology* может привести к звуковым помехам.



РЕЖИМ АУДИО *Bluetooth*[®] Wireless Technology

Использование режима аудио *Bluetooth*[®] Wireless Technology

Воспроизведение/пауза в режиме аудио *Bluetooth*[®] Wireless Technology

После подключения устройства с функцией *Bluetooth*[®] Wireless Technology, режим включится автоматически.



Во время воспроизведения нажмите кнопку , чтобы сделать паузу и кнопку , чтобы продолжить воспроизведение.

* К СВЕДЕНИЮ

Функция воспроизведения/паузы может работать по-разному, в зависимости от мобильного телефона.

Смена файлов

Нажмите кнопку , чтобы переместиться к предыдущему или следующему файлу.

Настройка подключения

Если устройство *Bluetooth*[®] Wireless Technology не было подключено, нажмите кнопку  ► [Phone] (Телефон) для отображения экрана подключения *Bluetooth*[®] Wireless Technology.

Имеется возможность использовать функции сопряжения телефона, подключения/отключения и удаления из телефона с функцией *Bluetooth*[®] Wireless Technology.

* К СВЕДЕНИЮ

- Если режим аудио *Bluetooth*[®] Wireless Technology работает неправильно, проверьте, выключена ли функция в  ► [Phone] (Телефон) ► [Audio streaming] (Потоковое аудио). Если функция выключена, включите ее и повторите попытку.
- Если после перехода в режим аудио *Bluetooth*[®] Wireless Technology музыка с вашего мобильного телефона еще не воспроизводится, она может быть запущена в этом режиме при нажатии на кнопку воспроизведения. Проверьте, что музыка воспроизводится с устройства *Bluetooth*[®] Wireless Technology после перехода в режим аудио *Bluetooth*[®] Wireless Technology.

Характеристики автомобиля

Bluetooth® Wireless Technology

Использование устройства Handsfree Bluetooth® Wireless Technology

- *Bluetooth® Wireless Technology* относится к технологии беспроводной передачи данных на короткие расстояния, в которой используется частота 2,45 ГГц для связи различных устройств в пределах определенного расстояния.
- Поддерживаемая в персональных компьютерах, внешних устройствах, телефонах с функцией *Bluetooth® Wireless Technology*, коммуникаторах, электронных устройствах и автомобильных средах, технология *Bluetooth® Wireless Technology* позволяет передавать данные с высокими скоростями без использования кабелей.

- Устройство Handsfree *Bluetooth® Wireless Technology* относится к устройствам, которые позволяют удобно выполнять и принимать вызовы с мобильных телефонов с функцией *Bluetooth® Wireless Technology* через аудиосистему автомобиля.

⚠ ВНИМАНИЕ

- *Handsfree Bluetooth® Wireless Technology* является функцией, которая позволяет водителям безопасно управлять автомобилем. Соединение аудиосистемы с телефоном с функцией *Bluetooth® Wireless Technology* позволяет пользователю удобно принимать и получать звонки и управлять телефонной книгой. Перед началом использования функции *Bluetooth® Wireless Technology* внимательно прочитайте руководство пользователя.

(продолжение)

(продолжение)

- *Чрезмерное отвлечение внимания на управление устройством может привести к небрежному вождению и стать причиной аварии.*
- *Во время вождения сведите к минимуму управление устройством.*
- *Просмотр экрана во время вождения в течение длительного периода времени опасно и может привести к аварии. Во время вождения сведите к минимуму просмотр экрана.*

*** К СВЕДЕНИЮ
- ОБ ИСПОЛЬЗОВАНИИ
ПОДКЛЮЧЕНИЯ К
МОБИЛЬНОМУ ТЕЛЕФОНУ
С ФУНКЦИЕЙ *Bluetooth*[®]
Wireless Technology**

- Перед подключением мобильного телефона к аудиосистеме автомобиля убедитесь, что телефон поддерживает функции *Bluetooth*[®] Wireless Technology.
- Даже если телефон поддерживает функцию *Bluetooth*[®] Wireless Technology, он может не обнаружен во время поиска устройств аудиосистемой, если телефон установлен в скрытый режим или питание *Bluetooth*[®] Wireless Technology отключено. Отключите скрытый режим или включите питание *Bluetooth*[®] Wireless Technology на телефоне перед поиском/подключением к аудиосистеме автомобиля.

(продолжение)

(продолжение)

- Если вы не хотите, чтобы телефон автоматически подключался к системе через *Bluetooth*[®] Wireless Technology, выполните следующее.
 1. Выключите функцию *Bluetooth*[®] Wireless Technology на вашем мобильном телефоне.
 - Подробнее о функции *Bluetooth*[®] Wireless Technology вашего мобильного телефона см. в руководстве пользователя телефона.
 2. Выключите функцию *Bluetooth*[®] Wireless Technology в аудиосистеме вашего автомобиля.
 - Чтобы выключить функцию *Bluetooth*[®] Wireless Technology в аудиосистеме автомобиля, перейдите **SETUP** > [Phone] и выполните команду [turn off] (выключить) для функции *Bluetooth*[®] Wireless Technology.
- Перед подключением мобильного телефона к аудиосистеме припаркуйте автомобиль.

(продолжение)

(продолжение)

- На некоторых мобильных телефонах подключение *Bluetooth*[®] Wireless Technology может периодически прерываться. Чтобы повторить попытку, выполните следующие операции.
 1. Выключите/включите функцию *Bluetooth*[®] Wireless Technology на мобильном телефоне и повторите попытку.
 2. Выключите/включите питание мобильного телефона и повторите попытку.
 3. Полностью извлеките и вставьте аккумулятор мобильного телефона, перезагрузите телефон и повторите попытку.
 4. Перегрузите аудиосистему и повторите попытку.
 5. Удалите все сопряженные устройства, выполните сопряжение еще раз и повторите попытку.
- Уровень громкости и качество связи при вызове через Handsfree может отличаться в зависимости от мобильного телефона.

(продолжение)

Характеристики автомобиля

(продолжение)

- В автомобиле поддерживаются указанные ниже функции *Bluetooth® Wireless Technology*. Некоторые функции могут не поддерживаться в зависимости от вашего устройства *Bluetooth® Wireless Technology*.
 - Ответ на звонок и вызов через устройство *Handsfree Bluetooth® Wireless Technology*
 - Управление меню во время вызова (переключиться в конфиденциальный режим, переключиться в режим ожидания вызова, громкость исходящего вызова)
 - Загрузка истории вызовов
 - Загрузка телефонной книги мобильного телефона
 - Автоматическая загрузка телефонной книги/истории вызовов
 - Автоматическое подключение устройства с функцией *Bluetooth® Wireless Technology* - аудио *Bluetooth® Wireless Technology*

(продолжение)

(продолжение)

- Возможно сопряжение с системой автомобиля до пяти устройств с функцией *Bluetooth® Wireless Technology*.
- Одновременно может быть подключено только одно устройство с функцией *Bluetooth® Wireless Technology*.
- Возможно сопряжение других устройств при уже подключенном устройстве с функцией *Bluetooth® Wireless Technology*.
- Во время подключения устройства с функцией *Bluetooth® Wireless Technology* этот процесс невозможно отменить.
- В данной системе будут работать только устройства с функцией *Bluetooth® Wireless Technology* и аудио *Bluetooth® Wireless Technology*.
- Нормальная работа возможна только в том случае, если устройства поддерживают функции *Handsfree* или аудио, такие как мобильный телефон *Bluetooth® Wireless Technology* или аудиоустройство *Bluetooth® Wireless Technology*.

(продолжение)

(продолжение)

- Одновременно может быть использована только одна функция: либо *Handsfree Bluetooth® Wireless Technology*, либо аудио *Bluetooth® Wireless Technology*. (Во время воспроизведения аудио *Bluetooth® Wireless Technology*, воспроизведение потока прекратится при вводе данных с экрана телефона с функцией *Bluetooth® Wireless Technology*.)
- Если по различным причинам (например, из-за отсутствия доступных диапазонов воспроизведения, выключения устройства или ошибки связи через *Bluetooth® Wireless Technology*) подключенное устройство *Bluetooth® Wireless Technology* отключится, то будет автоматически выполнен поиск и подключение устройств *Bluetooth® Wireless Technology*.
- Нахождение аудиосистемы в электромагнитной среде может создавать помехи в виде шума.

Bluetooth® Wireless Technology

Сопряжение устройства с функцией беспроводной технологии Bluetooth® Wireless Technology

Что такое сопряжение Bluetooth® Wireless Technology?

Сопряжение относится к процессу синхронизации вашего телефона с функцией Bluetooth® Wireless Technology и аудиосистемы автомобиля для связи. Сопряжение необходимо для подключения и использования функции Bluetooth® Wireless Technology.

Кнопка сопряжения **PHONE** / Кнопка на устройстве дистанционного управления на руле 

Если нет сопряженных с системой устройств

1. Нажмите кнопку **PHONE** или кнопку на устройстве дистанционного управления на руле . Появится указанный ниже экран.
2. Нажмите кнопку **OK** чтобы ввести экран сопряжения телефона.

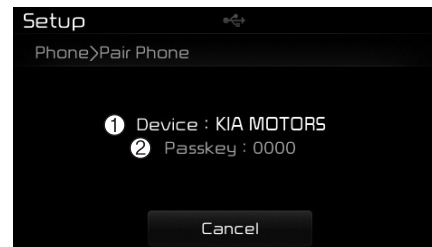
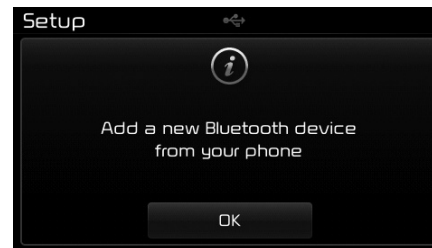

- (1) Устройство: название устройства в виде, в каком оно отображается при поиске вашего устройства Bluetooth® Wireless Technology
- (2) Код: код используемый для сопряжения устройства
3. На устройстве с функцией Bluetooth® Wireless Technology (т. е. мобильном телефоне) найдите и выберите аудиосистему вашего автомобиля.
4. Через некоторое время отобразится экран, на котором указан код. В данном случае кодом для сопряжения устройства Bluetooth® Wireless Technology с аудиосистемой является "0000".
5. После выполнения сопряжения появится указанный ниже экран.

Характеристики автомобиля

* К СВЕДЕНИЮ



Если устройства с функцией *Bluetooth*® Wireless Technology сопряжены, но в настоящее время не подключены, то при нажатии на кнопку **PHONE** или кнопку на устройстве дистанционного управления на руле  появится показанный ниже экран. Нажмите кнопку **[Pair]** (Сопряжение) для сопряжения нового устройства или нажмите **[Connect]** (Подключить) для подключения уже сопряженного устройства.

Сопряжение через меню настроек **[PHONE]** (Телефон)

Нажмите кнопку **SETUP** ▶ Выберите **[Phone]** (Телефон) ▶ Выберите **[Pair Phone]** (Сопряжение телефона) ▶ Нажмите на регулятор TUNE 

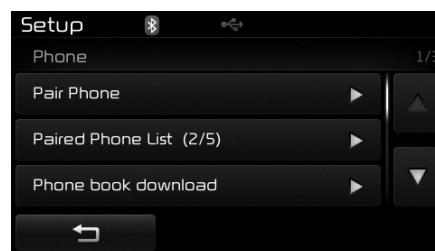

1. Указанные ниже действия аналогичны действиям, описанным в разделе "Если нет сопряженных с системой устройств".

* К СВЕДЕНИЮ

- Период ожидания во время сопряжения телефона составляет одну минуту. Сопряжение не будет выполнено, если оно не завершится в этот период времени. В случае неуспешного сопряжения вы должны повторить процесс с начала.
- В целом, большинство устройств *Bluetooth*® Wireless Technology автоматически подключаются после сопряжения. Однако некоторые устройства могут требовать отдельного процесса подтверждения процесса для подключения. Убедитесь, что функция *Bluetooth*® Wireless Technology правильно подключена в вашем мобильном телефоне.
- Список сопряженных устройств с функцией *Bluetooth*® Wireless Technology можно просмотреть в **SETUP** ▶ **[Phone]** (Телефон) ▶ **[Paired Phone List]** (Список сопряженных телефонов).

Подключение устройства

Нажмите кнопку **SETUP** ► Выберите [Phone] (Телефон) ► Выберите [Paired Phone List] (Список сопряженных телефонов).

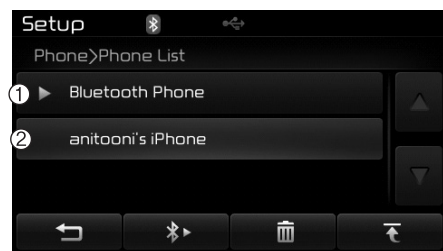

- (1) Подключенный телефон: устройство, подключенное в настоящее время
- (2) Сопряженный телефон: сопряженное, но не подключенное устройство

В списке сопряженных телефонов выберите устройство, которое вы хотите подключить и нажмите кнопку .

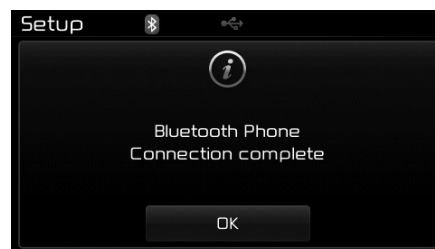

Характеристики автомобиля

Изменение приоритета

Что такое приоритет?

С аудиосистемой автомобиля можно выполнить сопряжение до пяти устройств с функцией *Bluetooth®* Wireless Technology. Следовательно функция "Изменение приоритета" используется для определения приоритетности подключения сопряженных телефонов. Однако наиболее недавно подключенный телефон всегда определяется как устройство с наивысшим приоритетом.

Нажмите кнопку **SETUP** ► Выберите [Phone] (Телефон) ► Выберите [Paired Phone List] (Список сопряженных телефонов).

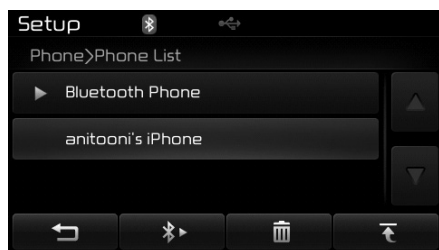

В списке сопряженных телефонов выберите телефон, для которого вы хотите изменить приоритет на наивысший, затем нажмите в меню кнопку **↔**. Для выбранного устройства приоритет будет изменен на наивысший.

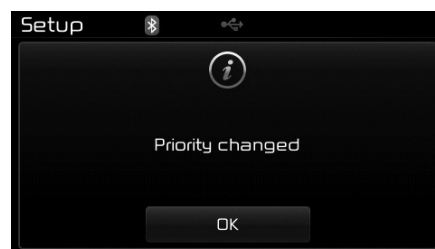

* К СВЕДЕНИЮ

Если устройство в настоящее время подключено, то даже при изменении приоритета для другого устройства, уже подключенное устройство всегда будет иметь наивысший приоритет.

Отсоединение устройства

Нажмите кнопку **SETUP** ► Выберите [Phone] (Телефон) ► Выберите [Paired Phone List] (Список сопряженных телефонов)

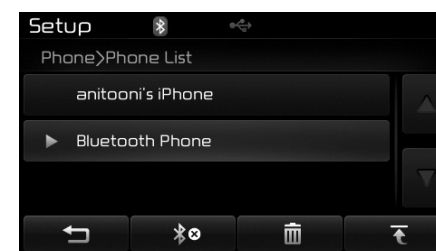

В списке сопряженных телефонов выберите телефон, подключенный в настоящее время и нажмите кнопку **⊗**.

Удаление устройства

Нажмите кнопку **SETUP** ► Выберите [Phone] (Телефон) ► Выберите [Paired Phone List] (Список сопряженных телефонов)

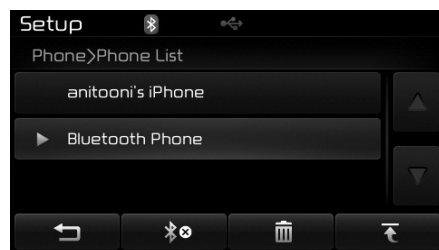

В списке сопряженных телефонов выберите телефон, который вы хотите удалить и нажмите кнопку .

* К СВЕДЕНИЮ

- При удалении подключенного в настоящее время устройства произойдет автоматическое отключение этого устройства для завершения процесса удаления.
- При удалении сопряженного устройства с функцией *Bluetooth® Wireless Technology* также удаляется история звонков и данные телефонной книги.
- Для повторного использования удаленного устройства необходимо снова выполнить процедуру сопряжения устройства.

Характеристики автомобиля

ИСПОЛЬЗОВАНИЕ ФУНКЦИИ Bluetooth® Wireless Technology

Экран меню телефона

Меню телефона

При подключенном устройстве с функцией Bluetooth® Wireless Technology нажмите кнопку **PHONE** для отображения экрана меню Phone (Телефон).

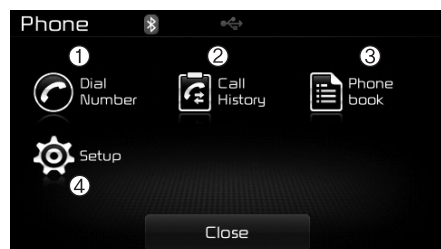

- (1) Номернобиратель: отображение экрана номернобирателя, на котором можно набрать номер для звонка
- (2) История вызовов: Отображение экрана со списком совершенных вызовов

- (3) Телефонная книга: отображение экрана списка телефонной книги
- (4) Настройка: отображение настроек, связанных с телефоном

* К СВЕДЕНИЮ

- При нажатии кнопки [Call History] (История вызовов) появится запрос на загрузку данных истории вызовов.
- При нажатии кнопки [Phone book] (Телефонная книга) в случае когда телефонная книга отсутствует, на экране отобразится запрос на загрузку данных телефонной книги.
- Эта функция может не поддерживаться на некоторых мобильных телефонах. Подробнее о поддержке загрузки см. руководство пользователя вашего мобильного телефона.

Вызов путем набора номера

Нажмите кнопку **PHONE** ► Выберите [Dial Number] (Набор номера)

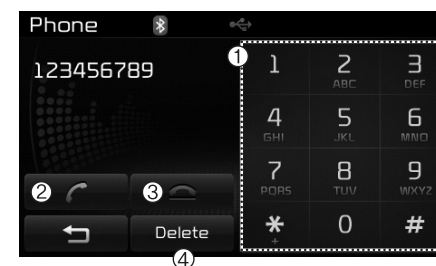

- (1) Панель номернобирателя: используется для ввода номера телефона
- (2) Вызов: если номер был набран, происходит вызов; если номер не был набран, происходит переключение к экрану истории звонков
- (3) Завершить: удаляет введенную цифру номера телефона
- (4) Удалить: удаляет все введенные цифры номера одновременно

Прием входящих вызовов

Прием входящих вызовов

Ответ на вызов при использовании устройства с функцией *Bluetooth®* Wireless Technology будет отображаться на указанном ниже экране.

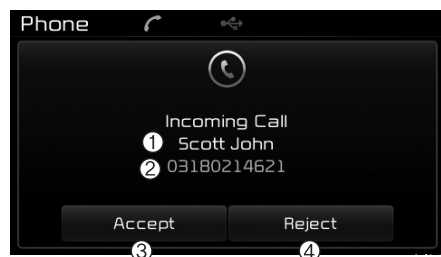

- (1) Абонент: отображается имя абонента, если выполняющий звонок абонент сохранен в вашей телефонной книге
- (2) Номер входящего звонка: отображается телефона, выполняющего входящий вызов
- (3) Принять: прием входящего вызов
- (4) Отклонить: отклонение входящего вызова

* К СВЕДЕНИЮ

- Если отображается всплывающее окно входящего вызова, то большинство функций аудио и режима настройки работать не будут. Возможно управление только уровнем громкости звонка.
- На некоторых мобильных телефонах номер телефона может отображаться неправильно.
- При ответе на вызов с мобильного телефона режим вызова автоматически перейдет в конфиденциальный режим.

Во время вызова с использованием функции *Handsfree*



- (1) Абонент: отображается имя абонента, если абонент, выполняющий входящий вызов сохранен в вашей телефонной книге
- (2) Номер входящего звонка: отображается телефона, выполняющего входящий вызов
- (3) Длительность звонка: отображается длительность звонка
- (4) Завершить: завершить вызов
- (5) Конфиденциально: переходит в конфиденциальный режим
- (6) Выходная громкость: позволяет настроить уровень громкости, воспринимаемый абонентом
- (7) Выключение звука: включает/выключает звук, идущий от микрофона

Характеристики автомобиля

* К СВЕДЕНИЮ

Если звук микрофона выключен, то абонент не сможет слышать ваш голос.

История вызовов

Нажмите кнопку **PHONE** ► Выберите [Call History] (История вызовов)



Отобразится список входящих, исходящих и пропущенных вызовов. Нажмите кнопку [Download] (Загрузить), чтобы загрузить историю вызовов.

(1) История вызовов:

- отображает недавние вызовы (история вызовов)
- выполняет вызов после выбора соответствующего абонента

(2) Загрузка: загружает историю недавних вызовов

* К СВЕДЕНИЮ

- Список истории вызовов отображает до 30 исходящих, входящих и пропущенных вызовов.
- После загрузки истории вызовов ранее сохраненная история удаляется.
- Входящие вызовы со скрытыми идентификационными данными абонентов не сохраняются в списке истории вызовов.
- Ранее сохраненные записи телефонной книги сохраняются, даже если устройство было отсоединено и подсоединено заново.
- Функция загрузки на некоторых мобильных телефонах может не поддерживаться. Убедитесь, что устройство с функцией *Bluetooth®* Wireless Technology поддерживает функцию загрузки.

Телефонная книга

Нажмите кнопку **PHONE** ► Выберите [Phone book] (Телефонная книга)

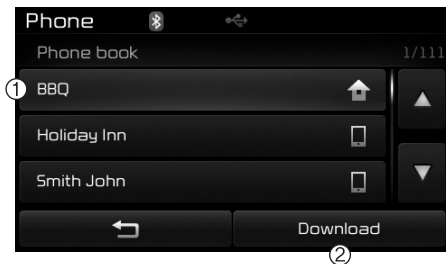

Отобразится список сохраненных записей телефонной книги. Нажмите кнопку [Download] (Загрузить), чтобы загрузить историю вызовов.

(1) Список контактов:

- отображает загруженные записи телефонной книги
- выполняет вызов после выбора соответствующего абонента

(2) Загрузка: загружает записи телефонной книги

* К СВЕДЕНИЮ

- В телефонную книгу аудиосистемы автомобиля можно загрузить до 1000 записей телефонной книги.
- После загрузки данных телефонной книги ранее сохраненные данные телефонной книги будут удалены.
- Загрузка невозможна, если функция загрузки телефонной книги выключена на устройстве с функцией *Bluetooth® Wireless Technology*. Также некоторые устройства могут потребовать авторизации при попытке загрузки. Если нормальное выполнение загрузки не может быть выполнено, проверьте настройки устройства с функцией *Bluetooth® Wireless Technology* или экран состояния.
- Идентификационная информация абонента не может отображаться для не сохраненных абонентов.
- Функция загрузки на некоторых мобильных телефонах может не поддерживаться. Убедитесь, что устройство с функцией *Bluetooth® Wireless Technology* поддерживает функцию загрузки.

Характеристики автомобиля

* К СВЕДЕНИЮ - ОБ ИСПОЛЬЗОВАНИИ ФУНКЦИИ Распознавания Голоса

- При использовании функции распознавания голоса поддерживаются только команды, указанные в руководстве пользователя.
- Помните, что во время работы с системой распознавания голоса нажатие на любую кнопку , отличную от кнопок или сенсорных кнопок экрана, приведет к выходу из режима распознавания голоса.
- Для качественной работы системы распознавания голоса, микрофон, используемый для распознавания голоса, должен находиться над головой водителя и его правильное положение должно сохраняться во время произношения команд.

(продолжение)

(продолжение)

- В указанных ниже ситуациях функция распознавания голоса может работать неправильно из-за наличия внешних звуков.
 - открытые окна и верхний люк;
 - сильный поток воздуха из системы охлаждения/обогрева
 - вход и проезд по туннелю
 - неровная дорога.
 - сильный дождь (ливень, ураган)
- Голосовые команды, связанные с телефоном, можно использовать только в том случае, если устройство с функцией *Bluetooth®* *Wireless Technology* подключено.
- Для выполнения звонка для указанного имени, соответствующий контакт должен быть загружен и сохранен в аудиосистеме.
- После загрузки телефонной книги *Bluetooth®* *Wireless Technology* системе требуется некоторое время, чтобы преобразовать данные телефонной книги в голосовую информацию. В течение этого времени функция распознавания голоса может работать неправильно.
- Произносите голосовые команды отчетливо и естественным голосом, как при обычном разговоре.

РАСПОЗНАВАНИЕ ГОЛОСА

Использование функции распознавания голоса

Запуск распознавания голоса

Запуск функции распознавания голоса
Кратковременно нажмите кнопку  на устройстве дистанционного управления рулевого колеса. Произнесите команду.

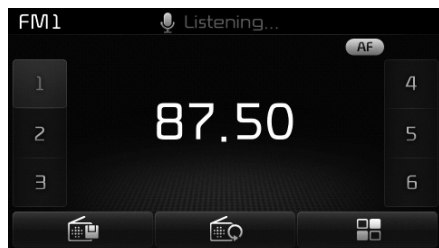
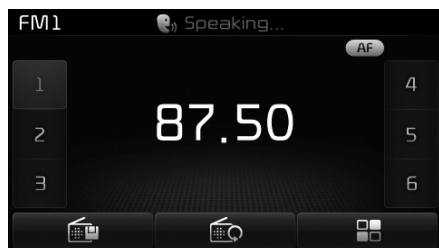

Если функция распознавания голоса установлена в [Normal Mode] (Обычный режим), система произнесет "Пожалуйста, произнесите команду (Please say a command.)". Раздастся звуковой сигнал.

- Если функция распознавания голоса установлена в [Expert Mode] (Экспертный режим), система подаст только звуковой сигнал.
- Для изменения режима между нормальным и экспертным перейдите в **SETUP** ► [System] (Система) ► [Prompt Feedback] (Запрос обратной связи).

* К СВЕДЕНИЮ

Для правильного распознавания голоса произнесите команду после подсказки и звукового сигнала.

Пропуск сообщений подсказки

Когда выводится сообщение с запросом
► кратковременно нажмите кнопку  дистанционного управления на рулевом колесе (менее 0,8 секунд)

Сообщение подсказки немедленно прекратится и раздастся звуковой сигнал. После звукового сигнала произнесите голосовую команду.

Перезапуск функции распознавания голоса

Когда система ожидает команды
► кратковременно нажмите кнопку  дистанционного управления на рулевом колесе (менее 0,8 секунд)

Состояние ожидания команды немедленно прекратится и раздастся звуковой сигнал. После звукового сигнала произнесите голосовую команду.

Характеристики автомобиля

ЗАВЕРШЕНИЕ РАБОТЫ ФУНКЦИИ РАСПОЗНАВАНИЯ ГОЛОСА

Во время работы функции распознавания голоса ► нажмите и удерживайте кнопку  на устройстве дистанционного управления рулевого колеса (более 0,8 с)

* К СВЕДЕНИЮ

- Нажатие на кнопку на устройстве дистанционного управления рулевого колеса или другую кнопку во время использования голосовой команды приведет к прекращению голосовой команды.
- В состоянии, когда система ожидает голосовую команду, произнесите "cancel" (отменить) или "end" (Конец) для завершения голосовой команды.
- В состоянии, когда система ожидает голосовую команду, нажмите и удерживайте кнопку  на устройстве дистанционного управления на руле для прекращения команды.

НАСТРОЙКА

Активация режима

Нажмите кнопку **SETUP**, чтобы отобразить экран настроек.

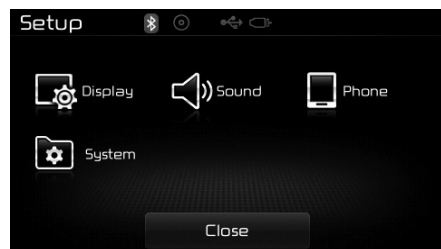

Вы можете выбрать и управлять функциями, связанными с настройками [Display] (Дисплей), [Sound] (Звук), [Clock/Day] (Часы/Дата), [Phone] (Телефон) и [System] (Система).

Настройки дисплея

Регулировка яркости дисплея

Нажмите кнопку **SETUP** ► Выберите [Display] (Дисплей) ► Выберите [Brightness] (Яркость)

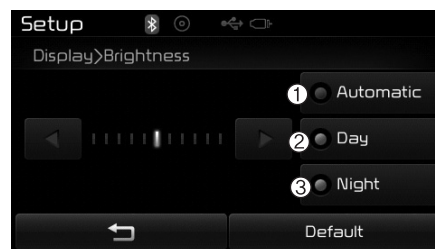

Используйте кнопки ◀, ▶ для регулировки яркости экрана или настройки яркости в режиме автоматический, день или ночь.

Нажмите кнопку **Default** для сброса настройки.

- (1) Автоматически: автоматически регулирует яркость дисплея
- (2) День: всегда поддерживает яркость на высоком уровне
- (3) Ночь: всегда поддерживает яркость на низком уровне

Режим всплывающего окна

Нажмите кнопку **SETUP** ► Выберите [Display] (Дисплей) ► Выберите [Pop-up Mode] (Режим всплывающего окна)

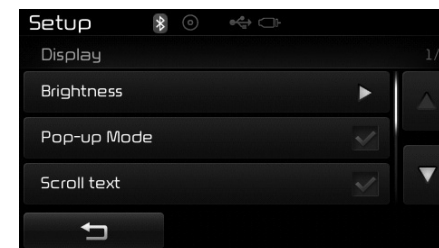

Эта функция используется для отображения экрана режима всплывающего окна при переходе в режимы радио и носителя.

При использовании этой функции нажатие на кнопку **RADIO** или **MEDIA** приведет к отображению экрана режима всплывающего окна.

* К СВЕДЕНИЮ

Экран режима всплывающего окна носителя может отображаться только в том случае, если к аудиосистеме подключены два или более носителя.

Характеристики автомобиля

Прокрутка текста

Нажмите кнопку **SETUP** ► Выберите [Display] (Дисплей) ► Выберите [Scroll text] (Прокрутка текста)

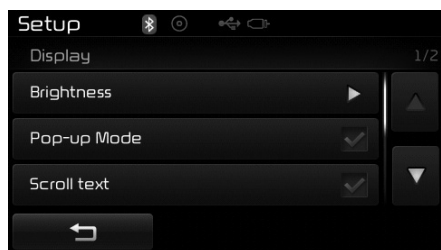

Эта функция используется для прокрутки текста, отображаемого на экране, если текст слишком длинный для воспроизведения за один раз.

При включении этой функции текст будет циклично прокручиваться на экране. При выключении текст будет прокручен однократно.

Дисплей информации MP3

Нажмите кнопку **SETUP** ► Выберите [Display] (Дисплей) ► Выберите [Song Info] (Информация о композиции)

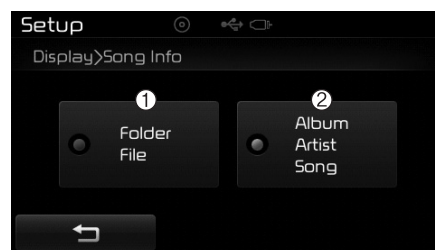

Эта функция используется для изменения информации, отображаемой в режимах USB и MP3 CD.

- (1) Folder File (Файл папки): отображает имя файла и имя папки
- (2) Album Artist Song (Альбом Исполнитель Композиция): отображает название альбома/имя исполнителя/композицию

Настройки звука

Настройки звука

Нажмите кнопку **SETUP** ► Выберите [Sound] (Звук) ► Выберите [Audio Setting] (Настройки аудио)

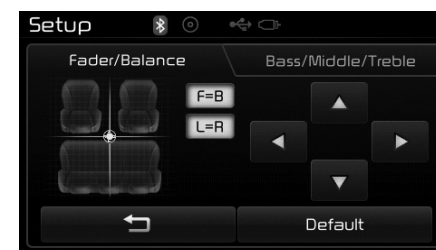

Характеристики автомобиля

Используйте кнопки **◀**, **▶**, **▲**, **▼** для регулировки настроек Fader/Balance (Микшер/Баланс).

Используйте кнопки **◀**, **▶** для регулировки настроек Bass/Middle/Treble (низкие/средние/высокие частоты).

Нажмите кнопку **Default** для сброса настройки.

SDVC (Регулирование громкости в зависимости от скорости)

Нажмите кнопку **SETUP** ▶ Выберите [Sound] (Звук) ▶ Выберите [Speed Dependent Vol.] (Регулирование громкости в зависимости от скорости)

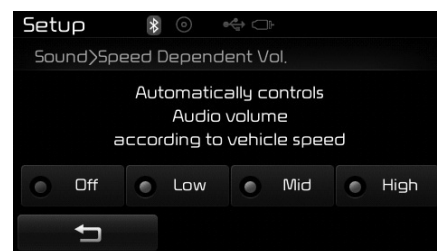

Уровень громкости контролируется автоматически в зависимости от скорости автомобиля. Настройку SDVC можно выполнить, выбрав из вариантов Off/Low/Mid/High (Выкл./Низкий/Средний/Высокий).

Настройка распознавания голоса

Нажмите кнопку **SETUP** ▶ Выберите [Sound] (Звук) ▶ Выберите [Volume Dialogue] (Громкость диалога)

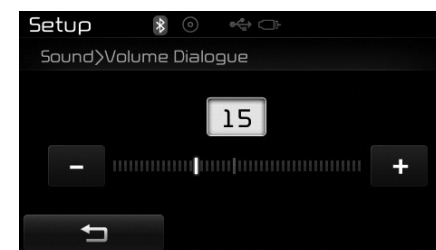

Используйте кнопки **-**, **+** для регулировки громкости диалога.

Характеристики автомобиля

Звуковой сигнал сенсорного экрана

Нажмите кнопку **SETUP** ► Выберите [Звук] (Звук) ► Выберите [Touch Screen Beep] (Звуковой сигнал сенсорного экрана)

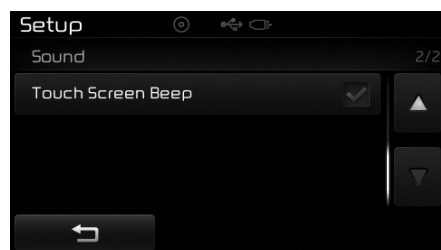

Эта функция используется для включения и выключения звукового сопровождения при касании кнопок сенсорного экрана.

Настройка Bluetooth® Wireless Technology

Сопряжение нового устройства

Нажмите кнопку **SETUP** ► Выберите [Phone] (Телефон) ► Выберите [Pair Phone] (Сопряжение телефона)

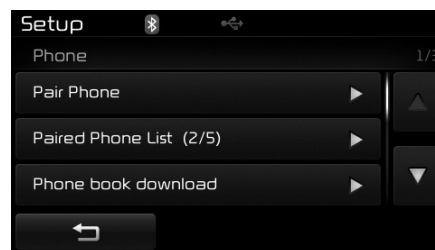

Устройства с функцией *Bluetooth*® Wireless Technology могут быть сопряжены с аудиосистемой.

Подробнее см. раздел "Сопряжение через настройки телефона" в *Bluetooth*® Wireless Technology.

Просмотр списка сопряженных телефонов

Нажмите кнопку **SETUP** ► Выберите [Phone] (Телефон) ► Выберите [Paired Phone List] (Список сопряженных телефонов)

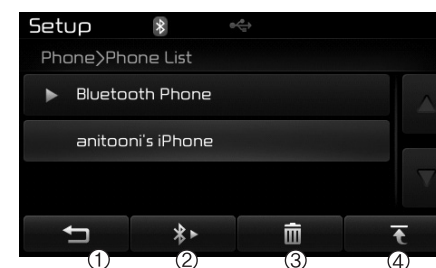

Эта функция используется для просмотра мобильных телефонов, которые могут быть сопряжены с аудиосистемой. После выбора сопряженного телефона отобразится меню настройки.

Подробнее см. раздел "Настройка подключения *Bluetooth*® Wireless Technology" в *Bluetooth*® Wireless Technology.

(1) : перемещение к предыдущему экрану

- (2) Подключить/отключить телефон: подключает/отключает выбранный в настоящее время телефон
- (3) Удалить: удаляет выбранный в настоящее время телефон
- (4) Изменить приоритет: установка наивысшего приоритета подключения для выбранного в настоящее время телефона

* К СВЕДЕНИЮ ПЕРЕД ЗАГРУЗКОЙ ТЕЛЕФОННЫХ КНИГ

- Возможна загрузка телефонных книг только для подключенных телефонов. Также убедитесь, что ваш мобильный телефон поддерживает функцию загрузки.
- Подробнее о том, поддерживает ли ваш мобильный телефон функцию загрузки телефонной книги, см. в руководстве пользователя мобильного телефона.
- Возможна загрузка телефонной книги только с подключенного телефона. Перед загрузкой проверьте, поддерживает ли ваш телефон функцию загрузки.

Загрузка телефонных книг

Нажмите кнопку **SETUP** ► Выберите [Phone] (Телефон) ► Выберите [Phone book Download] (Загрузка телефонной книги)

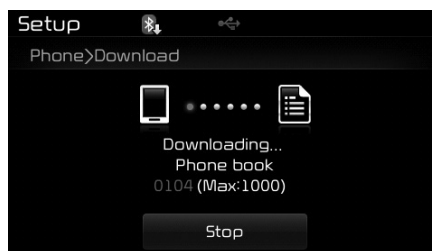

Телефонная книга загрузится из мобильного телефона и будет отображаться процесс загрузки.

* К СВЕДЕНИЮ

- В телефонную книгу аудиосистемы автомобиля можно загрузить до 1000 записей телефонной книги.
- Для каждого сопряженного устройства можно загрузить до 1000 записей телефонной книги.
- После загрузки данных телефонной книги ранее сохраненные данные телефонной книги будут удалены. Однако записи телефонной книги, сохраненные для других телефонов, не будут удалены.

Автоматическая загрузка (телефонная книга)

Нажмите кнопку **SETUP** ► Выберите [Phone] (Телефон) ► Выберите [Auto Download] (Автоматическая загрузка)

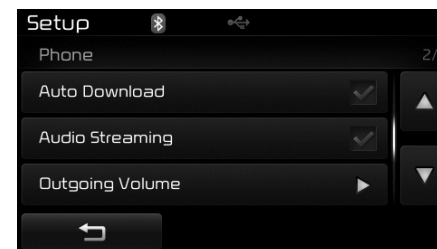

Эта функция используется для автоматической загрузки записей мобильных телефонов после подключения через Bluetooth® Wireless Technology.

Характеристики автомобиля

* К СВЕДЕНИЮ

- Функция автоматической загрузки будет загружать записи из телефонной книги мобильного телефона при каждом подключении телефона к аудиосистеме. Время загрузки может отличаться в зависимости от количества записей, сохраненных в телефонной книге телефона, и состояния подключения.
- Во время загрузки телефонной книги сначала проверьте, что мобильный телефон поддерживает функцию загрузки телефонной книги.

Воспроизведение потокового аудио

Нажмите кнопку **SETUP** ► Выберите [Phone] (Телефон) ► Выберите [Audio Streaming] (Воспроизведение потокового аудио)

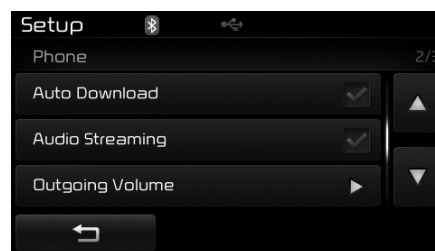

Когда функция воспроизведения потокового аудио включена, вы можете воспроизводить через аудиосистему автомобиля файлы музыки, сохраненные на вашем устройстве с функцией *Bluetooth*® Wireless Technology.

Выходная громкость

Нажмите кнопку **SETUP** ► Выберите [Phone] (Телефон) ► Выберите [Outgoing Volume] (Выходная громкость)

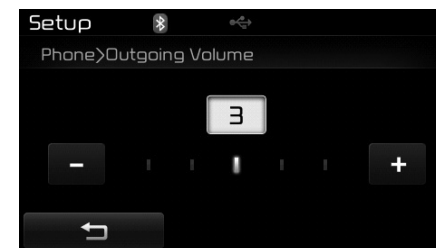

Используйте кнопки **-**, **+** для регулировки уровня громкости исходящих звонков.

Характеристики автомобиля

Выключение системы Bluetooth

Нажмите кнопку **SETUP** ► Выберите [Phone] (Телефон) ► Выберите [Bluetooth System Off] (Выключить систему Bluetooth)

После выключения функции Bluetooth® Wireless Technology, связанные функции Bluetooth® Wireless Technology не будут поддерживаться в аудиосистеме.

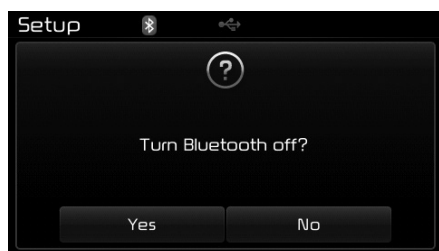
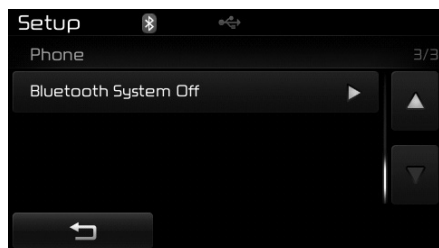

* К СВЕДЕНИЮ

Чтобы снова включить Bluetooth® Wireless Technology, перейдите к **SETUP** ► [Phone] (Телефон) и нажмите "Yes" (Да).

ВНИМАНИЕ
 Воспроизведение потокового аудио Bluetooth® Wireless Technology на некоторых мобильных телефонах с функцией Bluetooth® Wireless Technology может не поддерживаться.

Настройка системы

Информация о памяти

Нажмите кнопку **SETUP** ► Выберите [System] (Система) ► Выберите [Memory Information] (Информация о памяти)

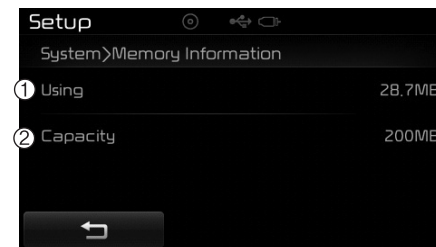

Эта функция отображает информацию, связанную с памятью системы.

- (1) Используется: отображает используемый в настоящее время объем памяти
- (2) Емкость: отображает полную емкость

Характеристики автомобиля

Настройка режима распознавания голоса

Нажмите кнопку **SETUP** ► Выберите [System] (Система) ► Выберите [Voice Recognition System] (Система распознавания голоса)

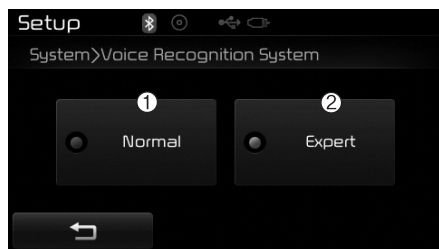

Эта функция используется для выбора желаемой функции обратной связи в виде подсказок в режимах "нормальный" и "эксперт".

- (1) Нормальный: при использовании функции распознавания голоса предоставляет подробные указания
- (2) Эксперт: при использовании функции распознавания голоса пропускает некоторые подсказки

* К СВЕДЕНИЮ

Функция распознавания голоса зависит от аудиосистемы.

Язык

Нажмите кнопку **SETUP** ► Выберите [System] (Система) ► Выберите [Language] (Язык)

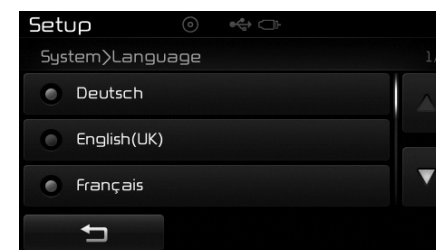

Эта функция используется для изменения языка системы и распознавания голоса.

При изменении языка система перезапустится и применит выбранный язык.

Характеристики автомобиля

* Пример использования голосовых команд

• *Подача голосовой команды.*

Кратковременно (менее 0,8 с) нажмите кнопку  :

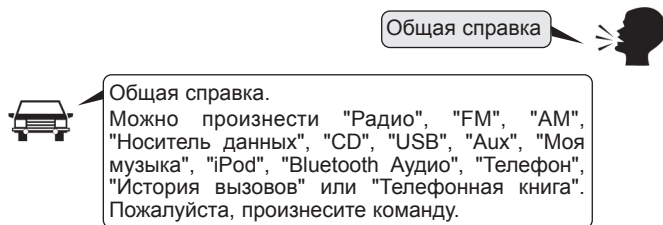
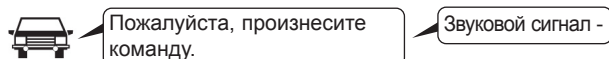

• *Пропуск распознавания голоса*

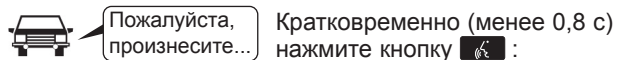

• *Завершение голосовой команды.*

Кратковременно (менее 0,8 с) нажмите кнопку  :

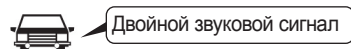
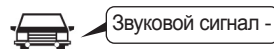
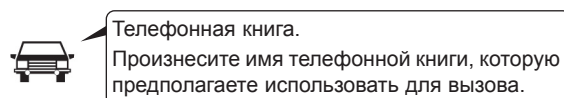
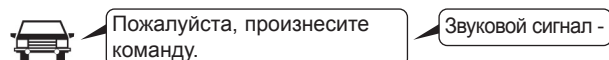

Характеристики автомобиля

Перечень голосовых команд

- Общие команды: используются во всех ситуациях. (Однако при определенных обстоятельствах некоторые команды могут не поддерживаться.)

Команда	Функция
Общая справка	Инструкция по командам, доступным в любом режиме системы.
Справка	Инструкция по командам, доступным в текущем режиме.
Вызвать <имя абонента>	Вызов абонента из телефонной книги Например, "Вызвать <Вася>"
Телефон	Инструкция по командам, относящимся к телефону. После произнесения этой команды произнесите "История вызовов", "Телефонная книга", "Набор номера" для выполнения соответствующих функций.
История вызовов	Отображение экрана истории вызовов.
Телефонная книга	Отображение экрана телефонной книги. После произнесения этой команды произнесите имя из телефонной книги для немедленного вызова.
Набор номера	Отображение экрана набора номера. После произнесения этой команды произнесите требуемый номер.
Повтор	Повторный набор последнего набранного номера
Радио	<ul style="list-style-type: none"> • При прослушивании радио отображение следующего экрана радио. (FM1→FM2→FMA→AM→AMA) • Отображение последнего экрана радио в течение прослушивания в другом режиме.

Команда	Функция
FM	<ul style="list-style-type: none"> • Если используется диапазон FM, состояние не меняется. • Отображение последнего использованного экрана FM в течение прослушивания в другом режиме.
FM1 (FM один)	Отображение экрана FM1.
FM2 (FM два)	Отображение экрана FM2.
FMA	Отображение экрана FMA.
AM	Отображение экрана AM.
AMA	Отображение экрана AMA.
FM станция 1~6	Прослушивание последней воспроизводимой станции, частота которой сохранена в кнопках предварительной настройки FM 1~6.
AM станция 1~6	Прослушивание последней воспроизводимой станции, частота которой сохранена в кнопках предварительной настройки AM 1~6.
FM 8750~10800	Прослушивание станции в диапазоне FM на соответствующей частоте.
AM 530~1710	Прослушивание станции в диапазоне AM на соответствующей частоте.
Включить ДО	Включить функцию дорожных оповещений
Выключить ДО	Выключить функцию дорожных оповещений
Новости включить	Включить функцию новостей RDS
Новости выключить	Выключить функцию новостей RDS

Характеристики автомобиля

Команда	Функция
Носитель данных	Переход на экран последнего воспроизводимого носителя данных.
Проигрывать трек 1~30	Если музыкальный компакт-диск установлен, воспроизведение соответствующего трека.
CD	Воспроизведение композиций с компакт-диска.
Найти на CD	<p>Переход на определенный трек компакт-диска или к экрану выбора файла.</p> <ul style="list-style-type: none"> Для воспроизведения трека со звукового компакт-диска перейдите на экран и произнесите номер трека. Переход к экрану выбора файла MP3 CD. После этого вручную выберите и запустите на устройстве композицию для воспроизведения.
USB	Воспроизведение композиции на USB-файле.
Найти на USB	Переход к экрану выбора на USB-устройстве. После этого вручную выберите и запустите на устройстве композицию для воспроизведения.
iPod	Воспроизведение композиции на iPod.
Найти на iPod'e	Переход к экрану выбора файла iPod. После этого вручную выберите и запустите на устройстве композицию для воспроизведения.
Моя музыка	Воспроизведение композиций, сохраненных в папке "Моя музыка".
Найти в моей музыке	Переход к экрану выбора файла из папки "Моя музыка". После этого вручную выберите и запустите на устройстве композицию для воспроизведения.

Команда	Функция
AUX (Дополнительно)	Воспроизведение композиций с подключенного внешнего устройства.
Bluetooth Аудио	Воспроизведение композиций с подключенного внешнего устройства с функцией <i>Bluetooth® Wireless Technology</i> .
Отключить звук	Отключение звука радиоприемника или воспроизводимой композиции.
Извините?	Повтор последней подсказки.
Отмена (Выход)	Завершение голосовой команды

Характеристики автомобиля

- Команды для диапазонов FM/AM: Команды, доступные при прослушивании радиостанций в диапазонах FM и AM.

Команда	Функция
Станция 1~6	Прослушивание станции, частота которой сохранена в кнопках предварительной настройки 1~6.
Автоматическое сохранение	Автоматический выбор частот с наилучшим приемом и их сохранение в кнопках предварительной настройки 1~6.
Станцию сохранить 1~6	Сохранение частоты текущей станции в кнопках предварительной настройки 1~6.
Искать следующую	Прослушивание следующей станции с приемлемым приемом.
Искать предыдущую	Прослушивание предыдущей станции с приемлемым приемом.
Следующая станция	Выбор станции, следующей после станции, которая прослушивалась последней. (Пример. Если прослушивается станция 3, будет выбрана станция 4.)
Предыдущая станция	Выбор станции, предыдущей относительно станции, которая прослушивалась последней. (Пример. Если прослушивается станция 3, будет выбрана станция 2.)
Пробное прослушивание	Поиск в эфире станций с приемлемым уровнем сигнала от текущей частоты с их прослушиванием по 10 с.
Искать станции	Переход к следующей станции от текущей станции с их прослушиванием по 10 с.
Включить АЧ	Включение функции альтернативной частоты
Выключить АЧ	Выключение функции альтернативной частоты
Регион	Включение функции "Регион"

- Команды управления звуковым компакт-диск: команды, доступные при воспроизведении звукового компакт-диска.

Команда	Функция
Выключить регион	Выключение функции "Регион"
Тип передачи	Переход к экрану выбора типа передачи RDS. После этого вручную выберите на устройстве желаемый тип передачи.
Произвольный выбор	Воспроизведение треков компакт-диска в произвольном порядке.
Выключить произвольный выбор	Отмена воспроизведения треков в произвольном порядке и переход к их последовательному воспроизведению.
Повторить	Повторное воспроизведение текущего трека.
Выключить повторение	Отмена повторного воспроизведения треков и переход к их последовательному воспроизведению.
Следующий трек	Воспроизведение следующего трека.
Предыдущий трек	Воспроизведение предыдущего трека.
Пробное прослушивание	Сканирование всех треков, начиная со следующего, с воспроизведением их по 10 с.
Трек 1~30	Воспроизведение трека с данным номером.
Найти Трек	Переход к экрану выбора трека. Затем следует произнести имя трека для воспроизведения соответствующего трека.
Информация	Отображение информации о текущем треке.

Характеристики автомобиля

- Команды MP3 CD / USB: команды, доступные при воспроизведении композиций, сохраненных на компакт-диске и USB-устройстве.

Команда	Функция
Произвольный выбор	Воспроизведение файлов текущей папки в произвольном порядке.
Произвольный выбор из всего	Воспроизведение всех сохраненных файлов в произвольном порядке.
Выключить произвольный выбор	Отмена воспроизведения файлов в произвольном порядке и переход к их последовательному воспроизведению.
Повторить	Повторное воспроизведение текущего файла.
Повторить папку	Повторное воспроизведение всех файлов из текущей папки.
Выключить повторение	Отмена повторного воспроизведения файлов и переход к их последовательному воспроизведению.
Следующий файл	Воспроизведение следующего файла.
Предыдущий файл	Воспроизведение предыдущего файла.
Пробное прослушивание	Сканирование всех файлов, начиная со следующего, с воспроизведением по 10 с.
Найти файл	Переход к экрану выбора файла.
Найти папку	Переход к экрану выбора папки.
Информация	Отображение информации о текущем файле.
Копирование	Копирование текущего файла в папку "Моя музыка".

- Команды iPod: команды, доступные при воспроизведении файлов с устройства iPod.

Команда	Функция
Произвольный выбор из всего	Воспроизведение всех сохраненных композиций в произвольном порядке.
Произвольный выбор	Воспроизведение в произвольном порядке композиций из текущей категории.
Выключить произвольный выбор	Отмена воспроизведения композиций в произвольном порядке и переход к их последовательному воспроизведению.
Повторить	повторное воспроизведение текущей композиции.
Выключить повторение	Отмена повторного воспроизведения композиций и переход к их последовательному воспроизведению
Следующая композиция	Воспроизведение следующей композиции.
Предыдущая композиция	Воспроизведение предыдущей композиции.
Найти композицию	Переход к экрану выбора композиции.
Информация	Отображение информации о текущей композиции.

Характеристики автомобиля

- Команды управления папкой My Music (Моя музыка): команды, доступные при воспроизведении файлов из папки My Music (Моя музыка).

Команда	Функция
Произвольный выбор	Воспроизведение всех сохраненных файлов в произвольном порядке.
Выключить произвольный выбор	Отмена воспроизведения файлов в произвольном порядке и переход к их последовательному воспроизведению.
Повторить	Повторное воспроизведение текущего файла.
Выключить повторение	Отмена повторного воспроизведения файлов и переход к их последовательному воспроизведению.
Следующий файл	Воспроизведение следующего файла.
Предыдущий файл	Воспроизведение предыдущего файла.
Пробное прослушивание	Сканирование всех файлов, начиная со следующего, с воспроизведением по 10 с.
Найти файл	Переход к экрану выбора файла.
Информация	Отображение информации о текущем файле.
Удаление	Удаление текущего файла. Дополнительное подтверждение не используется.
Удалить все	Удаление всех файлов из папки My Music (Моя музыка). Дополнительное подтверждение не используется.

- Команды аудиофункций *Bluetooth*® Wireless Technology: команды, доступные при воспроизведении файлов из телефона.

Команда	Функция
Проигрывать	Возобновление воспроизведения приостановленной композиции.
Пауза	Приостановление воспроизведения текущей композиции.

Управление автомобилем

Перед поездкой	5-4	• Приемы безопасного вождения	5-34
• Перед тем, как сесть автомобиль	5-4	Система активной экономии топлива	5-36
• Необходимые проверки	5-4	• Функционирование системы активной экономии топлива	5-36
• Перед запуском двигателя	5-4	• Ограничения в работе системы активной экономии топлива	5-36
Положения ключа	5-6	Тормозная система	5-37
• Выключатель зажигания с подсветкой	5-6	• Усилитель тормозов	5-37
• Положение выключателя зажигания	5-6	• Рычаг стояночного тормоза, ручного типа	5-39
• Запуск двигателя	5-7	• Электрический стояночный тормоз (EPB)	5-41
Кнопка Engine Start/Stop (пуск и останов двигателя)	5-10	• Аварийное торможение	5-45
• Кнопка пуска-останова двигателя с подсветкой	5-10	• Антиблокировочная система тормозов (АБС)	5-46
• Положение кнопки пуска-останова двигателя	5-10	• Электронная система динамической стабилизации (ESC)	5-49
• Запуск двигателя	5-13	• Система управления стабилизацией транспортного средства (VSM)	5-52
Система ISG (останов на холостом ходу и запуск)	5-17	• Система помощи при трогании на подъеме (HAC)	5-53
• Авто Остановка	5-17	• Сигнал аварийной остановки (ESS)	5-53
• Авто Старт	5-19	• Приемы безопасного торможения	5-54
• Условия работы системы ISG	5-20	Система круиз-контроля	5-56
• Отключение системы ISG	5-20	Система контроля ограничения скорости	5-61
• Отказ системы ISG	5-21	Система предупреждения о выезде за пределы полосы движения (LDWS)	5-64
Механическая коробка передач	5-22	Экономичная эксплуатация	5-68
• Управление механической коробкой передач (МКПП)	5-22	Особые условия движения	5-70
• Приемы безопасного вождения	5-24	• Опасные условия движения	5-70
Автоматическая коробка передач/ КПП с двойным сцеплением	5-26	• Раскачивание автомобиля	5-71
• Работа автоматической коробки передач/ КПП с двойным сцеплением	5-26		

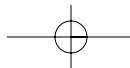

5

- Выполнение плавных поворотов 5-71
- Управление автомобилем в ночное время..... 5-71
- Управление автомобилем под дождем 5-72
- Управление автомобилем в затопленных местах... 5-72
- Движение по бездорожью 5-72
- Продолжительное движение на высокой скорости . 5-73
- Езда в зимних условиях 5-74**
 - Вождение по снегу и льду..... 5-74
 - Зимние шины 5-74
 - Колесные цепи 5-75
- Буксировка прицепа 5-79**
 - Сцепные устройства 5-81
 - Предохранительные цепи..... 5-81
 - Тормозная система прицепа..... 5-82
 - Управление автомобилем с прицепом 5-82
 - Техническое обслуживание при буксировке прицепа..... 5-86
 - Буксировка прицепа 5-87
- Масса автомобиля 5-91**

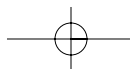
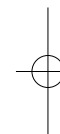
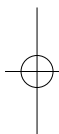

⚠ ОСТОРОЖНО - ВЫХЛОПНЫЕ ГАЗЫ - ИСТОЧНИК ОПАСНОСТИ!

Выхлопные газы двигателя могут быть очень опасными. Когда бы Вы не почувствовали запах выхлопных газов внутри салона автомобиля, немедленно открывайте окна.

• Не вдыхайте выхлопные газы.

В выхлопных газах содержится угарный газ, который, не имея запаха и цвета, может приводить к потере сознания и смерти от удушья.

• Убедитесь в отсутствии утечек газов из выхлопной системы.

Выхлопную систему необходимо проверять при каждом подъеме автомобиля для смены масла или другой цели. Если во время вождения изменится звук из выхлопной трубы или что-то ударит по днищу автомобиля, рекомендуем обратиться к авторизованному дилеру Kia для проверки системы.

• Двигатель не должен работать в закрытых помещениях.

Работа двигателя на холостом ходу в гараже опасна даже при открытых дверях. Никогда не допускайте в гараже более длительной работы двигателя, чем это необходимо для его запуска и выезда наружу.

• Избегайте длительной работы двигателя в режиме холостого хода при наличии людей в салоне автомобиля.

Если же это необходимо, то допускается только на открытой местности, при установке режима воздухозабора в положение "Свежий воздух" и работе вентилятора на высокой скорости, чтобы в салон поступал свежий воздух.

Если необходимо осуществлять движение с открытой крышкой багажника/багажником при перевозке крупных предметов:

1. Закрыть все окна.
2. Открыть боковые форточки.
3. Установить регулятор воздухозабора в положение "Свежий воздух", регулятор воздушного потока в положения "В нижнюю часть салона" или "Через приборную панель", а вентилятор - на повышенную скорость.

Для обеспечения правильности работы вентиляционной системы важно следить, чтобы воздухозаборные отверстия, расположенные прямо перед лобовым стеклом, не были забиты снегом, льдом, листьями или другими препятствиями.

Управление автомобилем

ПЕРЕД ПОЕЗДКОЙ

Перед тем, как сесть автомобиль

- Убедитесь в чистоте всех окон, наружного зеркала (наружных зеркал) и наружных осветительных приборов.
- Проверьте состояние шин.
- Убедитесь, что под автомобилем отсутствуют следы утечки.
- Убедитесь, что позади автомобиля отсутствуют препятствия, если Вы собираетесь двигаться задним ходом.

Необходимые проверки

Регулярно проверяйте уровни жидкостей, таких как масло в двигателе, охлаждающая жидкость двигателя, тормозная жидкость, жидкость стеклоомывателя, соблюдая интервалы проверок в зависимости от жидкости. Более подробно проверки рассмотрены в разделе 7 “Техническое обслуживание”.

▲ ОСТОРОЖНО

Отвлечение во время вождения может привести к потере управления автомобилем, что может стать причиной аварии, серьезных травм, и даже смерти. Основная обязанность водителя – безопасное и соответствующее правилам управление автомобилем, а использование портативных устройств, другого оборудования или систем автомобиля, отвлекающих глаза, внимание и сосредоточенность от безопасного управления автомобилем, либо не разрешенных законодательством, категорически запрещается использовать во время управления автомобилем.

Перед запуском двигателя

- Закройте и заблокируйте все двери.
- Расположите сиденье таким образом, чтобы все органы управления были легкодоступны.
- Отрегулируйте внутренние и наружные зеркала заднего вида.
- Убедитесь, что все осветительные приборы работают.
- Проверьте все указатели
- Проверьте работу всех контрольных ламп, когда выключатель зажигания повернут в положение ON (ВКЛ)
- Отпустите стояночный тормоз и убедитесь, что контрольная лампа тормоза выключена.

Для безопасного управления убедитесь, что Вы ознакомлены с устройством своего автомобиля и его оборудованием.

⚠ ОСТОРОЖНО

Все пассажиры должны быть должным образом пристегнуты ремнями всегда, когда автомобиль движется. См. “Ремни безопасности” в разделе 3 более подробно о надлежащем использовании ремней.

⚠ ОСТОРОЖНО

Всегда проверяйте окружающее Ваш автомобиль пространство перед включением режима “D (Движение)” или “R (Задний ход)”, чтобы убедиться в отсутствии людей, особенно детей.

⚠ ОСТОРОЖНО

- Управление автомобилем в состоянии алкогольного или наркотического опьянения

Вождение в нетрезвом виде опасно. Вождение в нетрезвом виде – первая причина гибели людей на дорогах каждый год. Даже небольшое количество алкоголя оказывает влияние на Ваши рефлексы, остроту реакции и скорость принятия решений. Вождение в состоянии наркотического опьянения столь же опасно или более опасно, чем вождение в нетрезвом виде.

Вероятность серьезной аварии намного возрастает, если Вы выпьете или примете наркотики и поведете автомобиль.

Если Вы выпили или приняли наркотики, не садитесь за руль. Не ездите с водителем, который выпивает или принимает наркотики. Воспользуйтесь услугами специально нанятого водителя или вызовите такси.

⚠ ОСТОРОЖНО

- Если Вы собираетесь припарковать или остановить автомобиль с включенным двигателем, остерегайтесь слишком долго держать педаль акселератора нажатой. Это может привести к перегреву двигателя или системы выпуска отработавших газов и стать причиной возгорания.
- При внезапной остановке или резком повороте рулевого колеса незакрепленные предметы могут упасть на пол и помешать работе ножных педалей, что может привести к аварии. Следите за тем, чтобы все вещи в автомобиле были надежно убраны.
- Если вы будете отвлекаться во время вождения, это может привести к аварии. Будьте осторожны, когда работают устройства, которые могут помешать вождению, например, аудиосистема или отопитель. Водитель должен всегда помнить о соблюдении правил безопасности во время езды.

Управление автомобилем

ПОЛОЖЕНИЯ КЛЮЧА

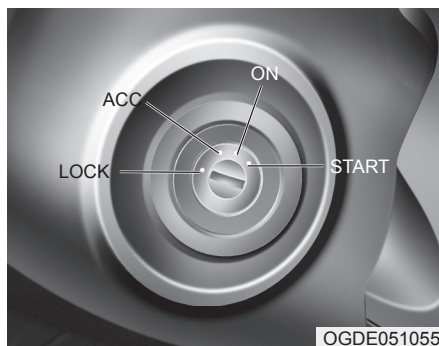

Выключатель зажигания с подсветкой

Когда бы ни была открыта передняя дверь, выключатель зажигания будет подсвечиваться для Вашего удобства при условии, что выключатель зажигания не находится в положении ON (ВКЛ). Подсветка выключается немедленно, если выключатель зажигания повернут в положение включения, или выключается приблизительно через 30 секунд после закрытия двери.

Положение выключателя зажигания

LOCK (БЛОКИРОВКА)

Рулевое колесо заблокировано для защиты от угона. Ключ зажигания можно извлечь только в положении LOCK (БЛОКИРОВКА).

При повороте выключателя зажигания в положение LOCK (БЛОКИРОВКА), надавите на ключ в положении ACC и поверните ключ в направлении положения LOCK.

ACC

(Дополнительное оборудование)

Рулевое колесо разблокировано и дополнительное электрооборудование готово к эксплуатации.

* К СВЕДЕНИЮ

Если при повороте выключателя зажигания в положение ACC возникают затруднения, поверните ключ при одновременном повороте рулевого колеса вправо и влево для снятия напряжения.

ON (ВКЛ)

Перед запуском двигателя можно проверить контрольные лампы. Это нормальное рабочее положение после запуска двигателя.

Если двигатель не работает, не оставляйте выключатель зажигания в положении ON во избежание разряда аккумуляторной батареи

START (ПУСК)

Поверните ключ зажигания в положение START (ПУСК) для запуска двигателя. Коленчатый вал двигателя будет проворачиваться, пока не будет отпущен ключ, который затем вернется в положение ON (ВКЛ). В этом положении можно проверить контрольную лампу включенного тормоза.

▲ ОСТОРОЖНО**- Ключ зажигания**

- Во время движения автомобиля запрещается поворачивать выключатель зажигания в положение LOCK или ACC. Это может привести к потере курсового управления и функции торможения, что может стать причиной аварии.
- Противоугонный замок рулевой колонки (при наличии) не является заменой стояночного тормоза. Перед тем, как покинуть сиденье водителя, всегда проверьте, что рычаг переключения передач включен на 1-ю передачу для механической коробки передач или на Р (Парковка) для автоматической коробки передач, полностью включите стояночный тормоз и выключите двигатель. Если не предпринять эти меры предосторожности, автомобиль может резко и неожиданно прийти в движение.

(продолжение)

(продолжение)

- Никогда не пытайтесь дотянуться до выключателя зажигания или любого другого органа управления через рулевое колесо во время движения автомобиля. Присутствие Вашей кисти или руки в этой зоне может привести к потере управления автомобилем, аварии и серьезному телесному повреждению или смерти.
- Не помещайте подвижные предметы вблизи сиденья водителя, так как они могут переместиться во время движения, создать помехи водителю и привести к аварии.

Запуск двигателя**▲ ОСТОРОЖНО**

Для управления автомобилем всегда надевайте подходящую обувь. Неудобная обувь (высокие каблуки, лыжные ботинки и др.) может помешать управлению педалью тормозом и акселератора, а также сцеплением (при наличии).

*** К СВЕДЕНИЮ - Механизм переключения на низшую передачу**

Если Ваш автомобиль оборудован механизмом переключения на низшую передачу, встроенным в педаль акселератора, то он препятствует непреднамеренной езде с полностью открытой дроссельной заслонкой, требуя от водителя повышенного усилия для нажатия педали акселератора. Однако, если нажимать педаль с усилием, превышающим примерно 80%, автомобиль может двигаться с полностью открытой дроссельной заслонкой, и педаль акселератора будет легче нажиматься. Это не отказ, а нормальное состояние.

Управление автомобилем

Запуск бензинового двигателя

1. Убедитесь, что стояночный тормоз включен.
2. **Механическая коробка передач** - Полностью выжмите педаль сцепления и переведите рычаг переключения передач в нейтральное положение. Держите педаль сцепления и педаль тормоза нажатыми при переводе выключателя зажигания в положение запуска.

Автоматическая коробка передач /DCT* - Переведите рычаг переключения передач в положение "P" (Парковка). Полностью нажмите педаль тормоза.

Также можно запустить двигатель при рычаге переключения передач в положении "N" (Нейтраль).

* DCT: коробка передач с двойным сцеплением

3. Поверните выключатель зажигания в положение START и держите его, пока не запустится двигатель (максимум 10 секунд), затем отпустите ключ.

Холодный или теплый двигатель должен запускаться без нажатия педали акселератора.

4. Не ждите, пока двигатель разогреется при неподвижном автомобиле. Начинайте движение на средних оборотах двигателя. (Следует избегать резкого ускорения и торможения.)

ВНИМАНИЕ

Если двигатель глохнет во время движения, не пытайтесь перевести рычаг переключения передач в положение "P" (Парковка). Если позволяют транспортный поток и дорожные условия, можно перевести рычаг переключения передач в положение "N" (Нейтраль), пока автомобиль еще движется, и повернуть выключатель зажигания в положение START (ПУСК), чтобы попытаться перезапустить двигатель.

ВНИМАНИЕ

Время непрерывной работы стартера не должно превышать 10 с. Если двигатель глохнет или не запускается, подождите 5 – 10 секунд перед повторным включением стартера. Ненадлежащее использование стартера может вызвать его поломку.

Запуск дизельного двигателя

Чтобы запустить холодный дизельный двигатель, его необходимо предварительно подогреть перед пуском и затем прогреть перед началом движения.

1. Убедитесь, что стояночный тормоз включен.
2. **Механическая коробка передач** - Выжмите педаль сцепления до конца и переведите рычаг переключения передач в нейтральное положение. Держите педаль сцепления и педаль тормоза нажатыми при повороте выключателя зажигания в положение пуска.

Автоматическая коробка передач - переведите рычаг переключения передач в положение "P" (Парковка). Полностью нажмите педаль тормоза.

Также можно запустить двигатель при рычаге переключения передач в положении "N" (Нейтраль).

Индикатор свечи накаливания



W-60

3. Поверните выключатель зажигания в положение ON (ВКЛ) для предварительного прогрева двигателя. После этого загорится лампа индикатора свечи накаливания.
4. Когда лампа индикатора свечи накаливания выключится, поверните выключатель зажигания в положение START и удерживайте его, пока не запустится двигатель (максимум 10 секунд), затем отпустите ключ.

* К СВЕДЕНИЮ

Если двигатель не запускается в течение 10 секунд после завершения предварительного прогрева, поверните ключ зажигания еще раз в положение LOCK на 10 секунд, и затем снова в положение ON, чтобы повторить предварительный прогрев.

Запуск и остановка двигателя для турбокомпрессора с охладителем нагнетаемого воздуха

1. Не устанавливайте предельные обороты двигателя на холостом ходу и не разгоняйте двигатель сразу после пуска.

Если двигатель холодный, поработайте на холостом ходу несколько секунд, чтобы обеспечить блок турбокомпрессора достаточным количеством смазки.

2. После езды на высокой скорости или в течение длительного времени с двигателем в режиме высоких нагрузок, дайте двигателю поработать на холостом ходу около 1 минуты перед выключением.

Это время холостого хода позволяет турбокомпрессору охладиться до выключения двигателя.

ВНИМАНИЕ

Не выключайте двигатель сразу после работы с высокой нагрузкой. Это может вызвать серьезное повреждение двигателя или блока турбокомпрессора.

Управление автомобилем

КНОПКА ENGINE START/STOP (ПУСК И ОСТАНОВ ДВИГАТЕЛЯ) (ПРИ НАЛИЧИИ)



Кнопка пуска-останова двигателя с подсветкой

Когда бы ни была открыта передняя дверь, кнопка пуска-останова двигателя будет подсвечиваться для Вашего удобства. Подсветка выключается приблизительно через 30 секунд после закрытия двери. Она также немедленно отключится при активации противоугонной сигнализации.

Кнопка пуска-останова двигателя: положение OFF (ВЫКЛ)



Белый

С механической коробкой передач

Чтобы выключить двигатель (положение START/RUN) или электропитание автомобиля (положение ON), остановите автомобиль, затем нажмите кнопку пуска-останова двигателя.

С автоматической коробкой передач/DCT*

Чтобы выключить двигатель (положение START/RUN) или электропитание автомобиля (положение ON), нажмите кнопку пуска-останова двигателя, при этом рычаг переключения передач должен находиться в положении "P" (Парковка). Если нажать кнопку пуска-останова двигателя без рычага переключения передач в положении "P" (Парковка), то кнопка пуска-останова двигателя обеспечит перевод не в положение OFF, а в положение ACC.

Автомобили, оборудованные противоугонным замком рулевой колонки

Для защиты от угона рулевое колесо блокируется, когда кнопка пуска-останова двигателя находится в положении OFF.

Оно блокируется при открывании двери.

Если рулевое колесо не заблокировано должным образом, при открывании двери водителя подается предупреждающий звуковой сигнал, имитирующий колокольный звон. Если проблема не исчезла, рекомендуем обратиться к авторизованному дилеру Kia для проверки системы.

Кроме того, если кнопка пуска-останова двигателя находится в положении OFF после открытия двери водителя, рулевое колесо не будет блокироваться и будет подан предупреждающий звуковой сигнал, имитирующий колокольный звон. В этой ситуации закройте дверь. После этого рулевое колесо будет заблокировано, и выключится предупреждающий звуковой сигнал.

* DCT: коробка передач с двойным сцеплением

*** К СВЕДЕНИЮ**

Если рулевое колесо не разблокировано должным образом, кнопка пуска-останова двигателя не будет функционировать. Нажмите кнопку пуска-останова двигателя с одновременным поворотом рулевого колеса вправо и влево для снятия напряжения.

⚠ ВНИМАНИЕ

Можно выключить двигатель (START/RUN) или электропитание автомобиля (ON), только когда автомобиль не движется. В аварийной ситуации, когда автомобиль движется, можно выключить двигатель и переключиться в положение ACC нажатием кнопки пуска-останова двигателя в течение более 2 секунд или 3 раза последовательно в течение 3 секунд. Если автомобиль все еще движется, можно перезапустить двигатель без нажатия педали тормоза путем нажатия кнопки пуска-останова двигателя, при этом рычаг переключения передач должен находиться в положении "N" (Нейтраль).

ACC (Оборудование)

Оранжевый

С механической коробкой передач

Нажмите кнопку пуска-останова двигателя, когда кнопка в положении OFF, не нажимая педаль сцепления.

С автоматической коробкой передач/DCT

Нажмите кнопку пуска-останова двигателя, когда она находится в положении OFF, не нажимая педаль тормоза.

Рулевое колесо разблокировано (если оборудовано противовоугонным замком рулевой колонки) и электрооборудование готово к эксплуатации.

Если кнопка пуска-останова двигателя находится в положении ACC в течение более 1 часа, кнопка выключается автоматически во избежание разряда аккумуляторной батареи.

ON (ВКЛ)

Синий

С механической коробкой передач

Нажмите кнопку пуска-останова двигателя, когда кнопка в положении ACC, не нажимая педаль сцепления.

С автоматической коробкой передач/DCT

Нажмите кнопку пуска-останова двигателя, когда она находится в положении ACC, не нажимая педаль тормоза.

Перед пуском двигателя можно проверить световую сигнализацию. Не оставляйте кнопку пуска-останова двигателя в положении ON на длительный срок. Аккумуляторная батарея может разрядиться, так как двигатель не работает.

Управление автомобилем

START/RUN (ПУСК/РАБОТА)

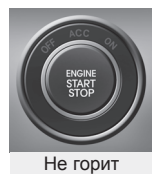

С механической коробкой передач

Чтобы запустить двигатель, нажмите педаль сцепления и педаль тормоза, затем нажмите кнопку пуска-останова двигателя, при этом рычаг переключения передач должен находиться в положении "N" (Нейтраль).

С автоматической коробкой передач/DCT

Чтобы запустить двигатель, нажмите педаль тормоза и нажмите кнопку пуска-останова двигателя, при этом рычаг переключения передач должен находиться в положении "P" (Парковка) или "N" (Нейтраль). Для обеспечения безопасности запускайте двигатель при рычаге переключения передач в положении "P" (Парковка).

* К СВЕДЕНИЮ

Если нажать кнопку пуска-останова двигателя, не нажимая педаль сцепления на автомобилях с механической коробкой передач, или не нажимая педаль тормоза на автомобилях с автоматической коробкой передач, двигатель не запустится, и кнопка пуска-останова двигателя изменится следующим образом:

OFF → ACC → ON → OFF или ACC

* К СВЕДЕНИЮ

Если оставить кнопку пуска-останова двигателя в положении ACC или ON на длительный срок, аккумуляторная батарея разрядится.

▲ ОСТОРОЖНО

- Никогда не нажимайте кнопку пуска-останова двигателя, когда автомобиль движется. Это может привести к потере курсового управления и функции торможения, что может стать причиной аварии.
- Противоугонный замок рулевой колонки (при наличии) не является заменой стояночного тормоза. Перед тем, как покинуть сиденье водителя, всегда проверяйте, что рычаг переключения передач находится в положении "P" (Парковка), полностью включите стояночный тормоз и выключите двигатель. Если не предпринять эти меры предосторожности, может произойти непредвиденное и внезапное движение автомобиля.

(продолжение)

(продолжение)

- Никогда не пытайтесь дотянуться до кнопки пуска-останова двигателя или любого другого органа управления через рулевое колесо, когда автомобиль движется. Нахождение Вашей кисти или руки в этой зоне может привести к потере управления автомобилем, аварии и серьезному телесному повреждению или смерти.
- Не помещайте никакие подвижные предметы вокруг сиденья водителя, так как они могут переместиться во время движения, создать помехи водителю и привести к аварии.

Запуск двигателя

ОСТОРОЖНО

- Когда управляете автомобилем, всегда надевайте соответствующую обувь. неподходящая обувь (высокие каблуки, лыжные ботинки и др.) может помешать управлению тормозом и педалью акселератора.
- Недопустимо производить пуск двигателя при нажатой педали акселератора. Транспортное средство может начать двигаться, что может вызвать аварию.
- Необходимо дождаться достижения нормальной частоты вращения двигателя. Транспортное средство может начать двигаться при отпуске педали тормоза, если частота вращения двигателя высокая.

* К СВЕДЕНИЮ - Механизм “кикдаун” (при наличии)

Для повышения эффективности данное транспортное средство оборудовано механизмом увеличения усилия нажатия на педаль акселератора (если установлен). Он будет предотвращать непреднамеренную езду при полностью открытой дроссельной заслонке, требуя от водителя увеличить усилие нажатия на педаль акселератора. Однако если нажать на педаль больше чем на 80% ее хода, транспортное средство сможет двигаться при полностью открытой дроссельной заслонке, а усилие нажатия на педаль акселератора снизится. Это не является неисправностью и считается нормальным режимом работы.

Управление автомобилем

Запуск бензинового двигателя

1. Носите электронный ключ или оставьте его в автомобиле.
2. Убедитесь, что задействован стояночный тормоз.

3. Механическая коробка передач - Выжмите педаль сцепления до конца и переведите рычаг переключения передач в нейтральное положение. Держите педаль сцепления и педаль тормоза нажатыми при запуске двигателя.

Автоматическая коробка передач /DCT* - переведите рычаг переключения передач в положение "P" (Парковка). Полностью нажмите педаль тормоза.

Также можно запустить двигатель при рычаге переключения передач в положении "N" (Нейтраль).

* DCT: коробка передач с двойным сцеплением

4. Нажмите кнопку пуска-останова двигателя.

Холодный или теплый двигатель должен запускаться без нажатия педали акселератора.

5. Не ждите, пока двигатель разогреется при неподвижном автомобиле. Начините движение на средних оборотах двигателя. (Следует избегать резкого ускорения и

торможения.)

Запуск дизельного двигателя

Чтобы запустить холодный дизельный двигатель, его необходимо предварительно нагреть перед пуском и затем прогреть перед началом движения.

1. Убедитесь, что стояночный тормоз включен.

2. Механическая коробка передач - Выжмите педаль сцепления до конца и переведите рычаг переключения передач в нейтральное положение. Держите педаль сцепления и педаль тормоза нажатыми при нажатии кнопки пуска-останова двигателя в положение START.

Автоматическая коробка передач - переведите рычаг переключения передач в положение "P" (Парковка). Полностью нажмите педаль тормоза.

Также можно запустить двигатель при рычаге переключения передач в положении "N" (Нейтраль).

Индикатор свечи накаливания

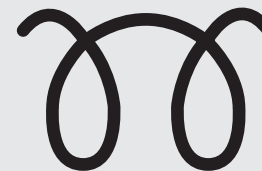

W-60

3. Нажмите кнопку пуска-останова двигателя при нажатой педали тормоза.
4. Продолжайте нажимать педаль тормоза, пока не выключится лампа индикатора свечи накаливания. (приблизительно в течение 5 секунд)
5. Двигатель начинает работать, когда индикатор свечи накаливания выключится.

* К СВЕДЕНИЮ

Если во время предварительного прогрева кнопку пуска-останова двигателя нажать еще раз, двигатель может запуститься.

Запуск и остановка двигателя для турбокомпрессора с охладителем нагнетаемого воздуха

1. Не устанавливайте предельные обороты двигателя на холостом ходу и не разгоняйте двигатель сразу после пуска.

Если двигатель холодный, поработайте на холостом ходу несколько секунд, чтобы обеспечить блок турбокомпрессора достаточной смазкой.

2. После езды с высокой скоростью или езды в течение длительного времени с двигателем в режиме высоких нагрузок, дайте двигателю поработать на холостом ходу около 1 минуты перед выключением.

Это время холостого хода позволяет охладить турбокомпрессор до выключения двигателя.

ВНИМАНИЕ

Не выключайте двигатель сразу после работы с высокой нагрузкой. Это может вызвать серьезное повреждение двигателя или блока турбокомпрессора.

- Если электронный ключ находится в автомобиле, но на значительном удалении от Вас, двигатель может не запуститься.
- Когда кнопка пуска-останова двигателя находится в положении ACC или выше, а какая-либо из дверей открыта, система выполняет проверку на наличие электронного ключа. Если электронный ключ в автомобиле отсутствует, на ЖК-дисплее появится сообщение "Key not in vehicle (Ключ не в машине)". И если все двери закрыты, звуковая сигнализация будет длиться 5 секунд. Индикатор или предупреждение выключится, когда автомобиль начнет движение. Всегда держите при себе электронный ключ.

ОСТОРОЖНО

Двигатель запустится, только если электронный ключ находится в автомобиле.

Никогда не позволяйте детям или кому-либо, кто не ознакомлен с автомобилем, дотрагиваться до кнопки пуска-останова двигателя или сопряженных деталей.

ВНИМАНИЕ

Если двигатель глохнет во время движения, не пытайтесь перевести рычаг переключения передач в положение "P" (Парковка). Если позволяют транспортные условия, можно перевести рычаг переключения передач в положение "N" (Нейтраль), пока автомобиль еще движется, и нажать кнопку пуска-останова двигателя, чтобы попытаться перезапустить двигатель.

Управление автомобилем



OJD052002

* К СВЕДЕНИЮ

- Если аккумуляторная батарея разряжена или электронный ключ не функционирует надлежащим образом, двигатель можно запустить путем нажатия кнопки пуска-останова двигателя электронным ключом. Необходимо непосредственно нажать на сторону с кнопкой блокировки. Если вы нажимаете на электронный ключ непосредственно к кнопке пуска/останова двигателя, кнопка пуска/останова двигателя и электронный ключ под прямым углом к направлению.

(продолжение)

(продолжение)

- Если перегорел предохранитель стоп-сигнала, нормальный запуск двигателя невозможен. Необходимо заменить предохранитель. Если это невозможно, можно запустить двигатель, нажав кнопку пуска-останова двигателя, удерживая ее в течение 10 секунд в положении АСС. Двигатель может запуститься без нажатия педали тормоза. Но в целях безопасности всегда нажимайте педаль тормоза перед запуском двигателя.

⚠ ВНИМАНИЕ

Не удерживайте нажатой кнопку пуска-останова двигателя более 10 секунд кроме случая, когда предохранитель стоп-сигнала перегорел.

СИСТЕМА ISG (ОСТАНОВ НА ХОЛОСТОМ ХОДУ И ЗАПУСК) (ПРИ НАЛИЧИИ)

Ваш автомобиль может быть оборудован системой ISG, которая снижает расход топлива за счет автоматического останова двигателя при остановке автомобиля. (Например: красный сигнал светофора, знак остановки и транспортная пробка)

Двигатель запустится автоматически, как только будут выполнены условия пуска.

Система ISG включена всегда, когда работает двигатель.



Двигатель остановится и загорится зеленый индикатор AUTO STOP (A) (Авто Остановка) на комбинации приборов.

* К СВЕДЕНИЮ

Когда двигатель автоматически запускается системой ISG, на несколько секунд могут загореться некоторые контрольные лампы (АБС, ESC, ESC OFF, EPS или контрольная лампа стояночного тормоза).

Это происходит вследствие низкого напряжения аккумуляторной батареи. Это не означает, что система неисправна.

Авто Остановка

Порядок останова двигателя в режиме остановки на холостом ходу

1. Понизить скорость автомобиля ниже 5 км/ч (3 миль/ч).
2. Переключиться в положение "N" (Нейтраль).
3. Отпустить педаль сцепления.

Управление автомобилем



Кроме того, на ЖК-дисплее появится сообщение "Auto Stop (Авто Остановка)".

* К СВЕДЕНИЮ

После последней остановки на холостом ходу необходимо достичь скорости по крайней мере 10 км/ч (6 миль/ч).

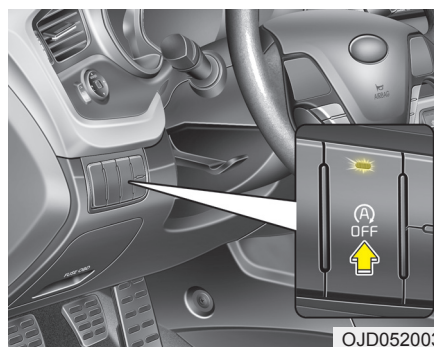

* К СВЕДЕНИЮ

Если в режиме остановки на холостом ходу будет отстегнут ремень безопасности или открыта дверь водителя (или капот двигателя), произойдет следующее:

- Система ISG отключится (лампа на кнопке ISG OFF загорится).

(продолжение)



(продолжение)

- На ЖК-дисплее появится сообщение "Auto Stop Deactivated Start Manually (Работа 'Авто Остановка' огран. Запуск вруч.)".



Авто Старт

Порядок перезапуска двигателя из режима остановки на холостом ходу

- Нажмите педаль сцепления при рычаге переключения передач в положении "N" (Нейтраль).
- На ЖК-дисплее появится сообщение "Press Clutch Pedal for Auto Start (Выжмите сцепление для Авто Старта)".
- Двигатель запустится и выключится, зеленый индикатор AUTO STOP ((A)) (Авто Остановка) на комбинации приборов.

Двигатель автоматически перезапустится без участия водителя в следующих случаях:

- Частота вращения вентилятора системы управления микроклиматом с ручным управлением установлена выше 3-й позиции при включенном воздушном кондиционировании.
- Частота вращения вентилятора автоматической системы управления микроклиматом установлена выше 6-й позиции при включенном воздушном кондиционировании.
- Если прошло уже достаточно времени с включенной системой управления микроклиматом.
- Если включен обогреватель стекла.
- Низкое давление вакуума тормозной системы.
- Низкий заряд аккумуляторной батареи.
- Скорость автомобиля превышает 5 км/ч (3 миль/ч).



Зеленый индикатор AUTO STOP ((A)) (Авто Остановка) на комбинации приборов будет мигать в течение 5 секунд и на ЖК-дисплее появится сообщение "Auto Start (Авто Старт)".

Управление автомобилем

Условия работы системы ISG

Система ISG работает при следующих условиях:

- Ремень безопасности водителя пристегнут.
- Дверь водителя и капот двигателя закрыты.
- Достаточное давление вакуума тормозной системы.
- Достаточный заряд аккумуляторной батареи.
- Температура наружного воздуха от -2°C до 35°C (от 28,4°F до 95°F).
- Температура охлаждающей жидкости двигателя не слишком низкая.

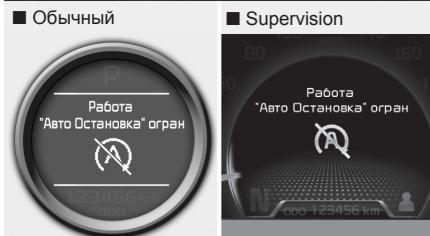
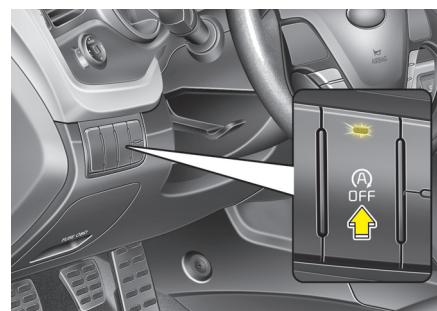

OJD052003/OJD052039RU/OJD052052RU

* К СВЕДЕНИЮ

- Если система ISG не соответствует условиям эксплуатации, система ISG отключается. Загорается лампа на кнопке ISG OFF и на ЖК-дисплее появляется сообщение "Auto Stop Deactivated (Работа "Авто Остановка" огран)".
- Если лампа или сообщение включены постоянно, проверьте условия эксплуатации.

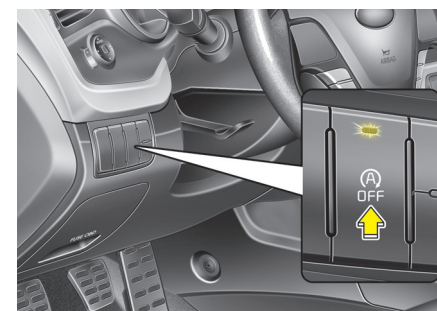

OJD052003/OJD052038RU/OJD052051RU

Отключение системы ISG

- Если требуется отключить систему ISG, нажмите кнопку ISG OFF. Загорается лампа на кнопке ISG OFF и на ЖК-дисплее появляется сообщение "Auto Stop OFF (Авто Остановка)".
- Если снова нажать кнопку ISG OFF, система включается и выключается лампа на кнопке ISG OFF.

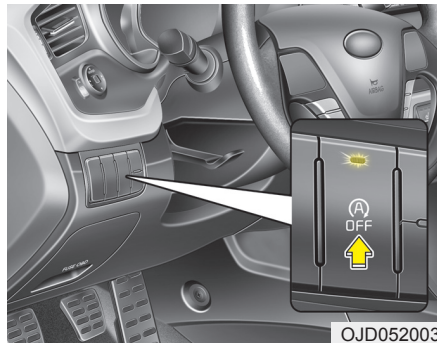

Отказ системы ISG

Система не функционирует в следующих ситуациях:

Возникает ошибка относящихся к ISG датчиков или системная ошибка.

Произойдет следующее:

- Желтый индикатор AUTO STOP ((A)) авто Остановка на комбинации приборов загорится постоянно после мигания в течение 5 секунд.
- На кнопке ISG OFF включится лампа.

* К СВЕДЕНИЮ

- Если лампа кнопки ISG OFF не выключается при ее повторном нажатии или система ISG постоянно работает с ошибками, рекомендуем обратиться к авторизованному дилеру Kia.
- Если лампа кнопки ISG OFF включена, возможно ее выключение после езды со скоростью примерно 80 км/ч в течение максимум двух часов и установки регулятора частоты вращения вентилятора ниже 2-й позиции. Если лампа кнопки ISG OFF продолжает гореть несмотря на предпринятые действия, рекомендуем обратиться к авторизованному дилеру Kia.

⚠ ОСТОРОЖНО

Когда двигатель находится в режиме остановки на холостом ходу, он может быть запущен без принятия водителем каких-либо мер.

Перед тем, как покинуть автомобиль или выполнять любые действия в моторном отсеке, остановите двигатель, переведя выключатель зажигания в положение LOCK/OFF или вынув ключ зажигания.

Управление автомобилем

МЕХАНИЧЕСКАЯ КОРОБКА ПЕРЕДАЧ (ПРИ НАЛИЧИИ)



Управление механической коробкой передач (МКПП)

- Механическая коробка передач имеет 6 передач переднего хода.

Схема переключения передач показана на головке рычага переключения передач. Коробка передач полностью синхронизирована на всех передачах переднего хода, поэтому переключение легко осуществляется как на повышенную, так и на пониженную передачу.

- При переключении передач полностью выжмите педаль сцепления, затем медленно отпустите. Если автомобиль оборудован выключателем замка зажигания, двигатель не запустится, если при пуске не выжата педаль сцепления.
- Перед переключением в положение R (задний ход) рычаг переключения передач необходимо вернуть в нейтральное положение. Для перемещения рычага переключения передач в положение R (задний ход) нужно сдвинуть вверх кнопку, расположенную непосредственно под рукояткой рычага (тип А), или кольцо, расположенное под рукояткой рычага (тип В).

- Перед переключением в положение "R" (Задний ход) убедитесь, что автомобиль полностью остановлен. *Никогда не эксплуатируйте двигатель с тахометром (об/мин) в красной зоне.*

ВНИМАНИЕ

- При переключении с 5 (пятой) на 4 (четвертую) пониженную передачу проявите осторожность, чтобы непреднамеренно не переместить рычаг переключения передач вбок и тем самым включить вторую передачу. Такое резкое включение понижающей передачи может вызвать увеличение частоты вращения двигателя до точки входа тахометра в красную зону. Такое чрезмерное возрастание оборотов двигателя может привести к поломке двигателя и коробки передач.
- Не следует переключаться вниз более чем на 2 передачи и включать более низкую передачу при высокой частоте вращения двигателя (5000 об/мин и более).
(продолжение)

(продолжение)

Такое переключение на более низкую передачу может стать причиной повреждения двигателя, коробки передач и муфты сцепления.

- *При переключении между 5-ой и 6-ой передачами необходимо нажимать на рычаг переключения передач до упора вправо. Иначе можно неумышленно включить 3-ью или 4-ую передачу и повредить коробку передач.*
- В холодную погоду переключение может быть затруднено до тех пор, пока не прогреется смазка коробки передач. Это нормально и не представляет опасности для коробки передач.
- Если при полной остановке затруднено переключение на 1 (первую) или на R (заднюю) передачу, переведите рычаг переключения передач в нейтральное положение и отпустите сцепление. Нажмите педаль сцепления обратно вниз, и затем переключитесь в положение 1 (первой) или R (задней) передачи.

ВНИМАНИЕ

- *Во избежание преждевременного износа и повреждения сцепления во время вождения не ставьте ногу на педаль сцепления. Кроме того, не используйте сцепление для удержания автомобиля, стоящего на подъеме, во время ожидания перед светофором и т. д.*
- *Не используйте рычаг переключения передач в качестве опоры руки во время вождения, так как это может привести к преждевременному износу вилки переключения коробки передач.*
- *Для предотвращения вероятного повреждения системы сцепления не следует начинать движение на 2-й (второй) передаче, за исключением начала движения на скользкой дороге.*

ОСТОРОЖНО

- *Перед тем, как покинуть сиденье водителя, всегда полностью включите стояночный тормоз и выключите двигатель. Затем убедитесь, что коробка передач включена на 1 (первую) передачу, если автомобиль припаркован на ровной поверхности или подъеме, и включена на R (заднюю) передачу на спуске. Если не предпринять эти меры предосторожности, может произойти непредвиденное и внезапное движение автомобиля.*
- *Если автомобиль с механической коробкой передач не оборудован замком зажигания с выключателем, он может сдвинуться и вызвать серьезную аварию, если при запуске двигателя не нажата педаль сцепления и отпущен стояночный тормоз, при этом рычаг переключения передач не находится в нейтральном положении.*

Управление автомобилем

Использование сцепления

Перед переключением передачи педаль сцепления должна быть полностью выжата до пола, затем медленно отпущена. При вождении педаль сцепления всегда должна быть полностью отпущена. При вождении запрещается ставить ногу на педаль сцепления. Это может привести к излишнему износу. Не включайте сцепление частично, чтобы удерживать автомобиль на склоне. Это может привести к излишнему износу. Пользуйтесь ножным тормозом или стояночным тормозом для удержания автомобиля на склоне. Не выжимайте педаль сцепления быстро и часто.

ВНИМАНИЕ

Во всех случаях педаль сцепления необходимо выжимать полностью.

Недостаточное нажатие педали сцепления может привести к повреждению сцепления и появлению шума.

Включение понижающей передачи

Если требуется снизить скорость в интенсивном движении или при движении на крутом подъеме, включите пониженную передачу до того как двигатель начнет «надрываться». Включение понижающей передачи снижает вероятность останова и обеспечивает большее ускорение, когда требуется снова увеличить скорость. Когда автомобиль движется вниз по крутому спуску, включение понижающей передачи способствует поддержанию безопасной скорости и продлевает срок службы тормозов.

Приемы безопасного вождения

- Никогда не водите автомобиль на спусках без включенной передачи и накатом. Это чрезвычайно опасно. Всегда оставляйте автомобиль на передаче.
- Не ездите «на тормозах». Это может вызвать перегрев и неправильное срабатывание. Вместо этого, при движении на длинном спуске снизьте скорость и перейдите на пониженную передачу. В этом случае автомобиль будет тормозиться двигателем.
- Перед переключением на пониженную передачу снизьте скорость. Это позволит избежать чрезмерного возрастания оборотов двигателя, которое может привести к его повреждению.
- При боковом ветре снизьте скорость. Это позволяет улучшить управление автомобилем.

- Перед переключением в положение “R” (Задний ход) убедитесь, что автомобиль полностью остановлен. В противном случае можно повредить коробку передач. Для переключения в положение “R” (Задний ход) выжмите сцепление, переместите рычаг переключения передач в нейтральное положение, подождите три секунды, затем переключитесь в положение “R” (Задний ход).
- Проявляйте чрезвычайную осторожность при движении на скользкой поверхности. Будьте особенно внимательны при торможении, разгоне и переключении передач. На скользкой поверхности при резком изменении скорости автомобиля ведущие колеса могут потерять сцепление с дорогой и автомобиль выйдет из-под контроля.

⚠ ОСТОРОЖНО

- Всегда пристегивайтесь! В случае столкновения вероятность получения серьезной травмы и гибели у непритянутого пассажира и водителя существенно выше, чем у должным образом пристягнутого пассажира и водителя.
- Избегайте высоких скоростей при движении на повороте или развороте.
- Не допускайте быстрых движений рулевого колеса, например, для быстрой смены полосы движения или крутого поворота.
- Риск опрокидывания значительно возрастает, если теряется управление автомобилем на скоростях типичных для скоростных автомагистралей.

(продолжение)

(продолжение)

- Потеря управления часто происходит в случае съезда с дороги двух или более колес и чрезмерного поворота водителем рулевого колеса для возвращения на дорогу.
- В случае, если автомобиль сходит с шоссе, не вращайте резко рулевое колесо. Вместо этого снизьте скорость перед возвращением обратно на полосу движения.
- Никогда не превышайте ограничения скорости, обозначенные дорожными знаками.

Управление автомобилем

АВТОМАТИЧЕСКАЯ КОРОБКА ПЕРЕДАЧ/КПП С ДВОЙНЫМ СЦЕПЛЕНИЕМ (ПРИ НАЛИЧИИ)

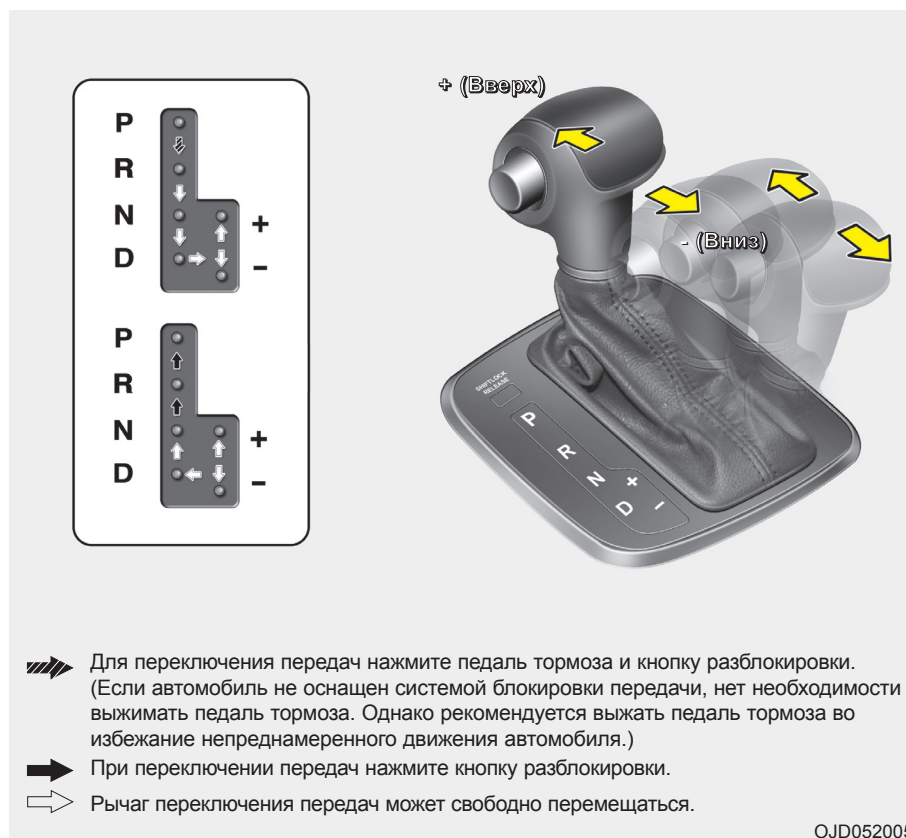

Работа автоматической коробки передач/КПП с двойным сцеплением

Автоматическая коробка передач/КПП с двойным сцеплением имеет 6 передач для движения вперед и одну передачу для движения задним ходом. Передача выбирается автоматически, в зависимости от положения рычага переключения передач.

* К СВЕДЕНИЮ

На новом автомобиле несколько начальных переключений могут выполняться достаточно резко, если была отсоединена аккумуляторная батарея. Это нормальное состояние, и после того, как переключения будут циклически повторены несколько раз, последовательность переключений будет отрегулирована с помощью БУТ (блок управления трансмиссией) или РСМ (блок управления силовым агрегатом).

*** К СВЕДЕНИЮ**

- КПП с двумя сцеплениями обеспечивает такое же чувство управляемости, как и при МКП, одновременно с простотой, свойственной полностью автоматической КПП. В отличие от традиционных АКП, на КПП с двумя сцеплениями переключение передач ощущается (и слышится).
- Думайте об этом агрегате как о МКП с автоматическим переключением.
- В диапазоне «D» (движение) переключения передач ощущаются и слышатся, однако происходят плавно.
- «Сухие» сцепления передают крутящий момент и обеспечивают чувство управляемости, отличающееся от ощущаемого при использовании АКП с плавным переключением, в гидротрансформаторе которой происходит пробуксовка. Это легко почувствовать, особенно при трогании с места и на низкой скорости.
- В КПП с двумя сцеплениями используются два «сухих» сцепления, которые отличаются от гидротрансформатора АКП и обеспечивают лучшую динамику при ускорении. Однако трогание с места может оказаться медленнее, чем при использовании АКП.

(продолжение)

(продолжение)

- При резком ускорении на низкой скорости частота вращения двигателя может значительно увеличиться, в зависимости от условий передачи мощности.
- Для плавного трогания с места на подъеме необходимо нажимать на педаль акселератора соответственно условиям передачи мощности.
- При снятии ноги с педали акселератора на низкой скорости может ощущаться сильное торможение двигателем, аналогичное случающемуся на автомобилях с МКП.
- Для замедления на спуске можно выбрать спортивный режим или понизить передачу подрулевым переключателем, кроме того, можно воспользоваться ножным тормозом соответственно условиям передачи мощности.
- При включении и выключении зажигания можно услышать щелчки включения и выключения электромагнитных клапанов КПП, инициируемых процедурой самопроверки. Это нормальные звуки, свойственные КПП с двумя сцеплениями.

Переключение на переднюю или заднюю передачу из положения "N" (Нейтраль) происходит плавнее при нажатии педали тормоза.

⚠ ОСТОРОЖНО**- Автоматическая коробка передач**

- Всегда проверяйте окружающее Ваш автомобиль пространство перед переключением в режим "D" (Движение) или "R" (Задний ход), чтобы убедиться в отсутствии людей, особенно детей.
- Перед тем, как покинуть сиденье водителя, всегда ставьте рычаг переключения передач в положение "P" (Парковка), после этого полностью включите стояночный тормоз и выключите двигатель. Если не предпринять эти меры предосторожности, может произойти непредвиденное и внезапное движение автомобиля.

Управление автомобилем



ВНИМАНИЕ

- трансмиссия с двойным сцеплением

- Если транспортное средство удерживается на склоне нажатием педали акселератора, коробка передач и сцепление будут повреждены. Удерживать транспортное средство на склоне следует с помощью стояночного тормоза или нажатием на педаль тормоза.
- На перегрузку сцепления указывает продольная вибрация и мигающий экран. Для предотвращения повреждения сцепления оно размыкается и поток крутящего момента прекращается. Если сцепление размыкается, необходимо нажать на педаль тормоза и подождать несколько минут перед продолжением движения.
- Игнорирование предупреждений может привести к серьезным травмам и повреждению автомобиля.
- Если на ЖК-дисплее отображается предупреждение, необходимо нажать на педаль тормоза.

(продолжение)

(продолжение)

- При возникновении неисправности редуктора мигает индикатор коробки передач. В целях безопасности мы рекомендуем, чтобы система была проверена официальным дилером Kia.

- При перегреве сцепления включается защитный режим. В зависимости от защитного режима индикатор коробки передач мигает и звучит зуммер. Подается трехкратный звуковой сигнал.

В это время на ЖК-дисплее также отображается предупреждение о защитном режиме. В таком состоянии движение может быть неплывным. Если проигнорировать это предупреждение, условия движения ухудшатся и может возникнуть сбой системы. Для возвращения к нормальным условиям движения необходимо нажать на педаль тормоза и остановить транспортное средство на несколько минут, прежде чем продолжить движение.

(продолжение)

(продолжение)

- При автоматическом переключении передач могут ощущаться соответствующие переключения. Это не является неисправностью.



ВНИМАНИЕ

- Во избежание повреждения коробки передач, не разгоняйте двигатель в положении "R" (Задний ход) или на любой передней передаче с включенными тормозами.
- При остановке на подъеме, не удерживайте автомобиль неподвижным за счет мощности двигателя. Используйте рабочий или стояночный тормоз.
- Не переключайтесь из положения "N" (Нейтраль) или "P" (Парковка) в "D" (Движение) или "R" (Задний ход), когда двигатель работает на повышенных оборотах холостого хода.

Диапазоны коробки передач

Индикаторы на комбинации приборов отображают положение рычага переключения передач при выключателе зажигания в положении ON.

“P” (Парковка)

Переключение в режим “P” (Парковка) выполняется только после полной остановки автомобиля. В этом положении коробка передач в блоке с передним ведущим мостом блокируется, препятствуя, тем самым, вращению передних колес.

⚠ ОСТОРОЖНО

- Переключение в “P” (Парковка) во время движения автомобиля приведет к блокировке ведущих колес, что станет причиной потери управления автомобилем.
- Не используйте положение “P” (Парковка) вместо стояночного тормоза. Всегда проверяйте фиксацию рычага переключения передач в положении “P” (Парковка), и полностью затягивайте стояночный тормоз.
- Никогда не оставляйте ребенка без присмотра в автомобиле.

⚠ ВНИМАНИЕ

Возможно повреждение коробки передач, если переключиться в “P” (Парковка), когда автомобиль движется.

“R” (Задний ход)

Используйте это положение для подачи автомобиля назад.

⚠ ВНИМАНИЕ

Перед включением или выключением передачи R (Задний ход) автомобиль необходимо полностью остановить, в противном случае можно повредить коробку передач, за исключением случая, описанного в пункте “Раскачивание автомобиля” данного руководства.

“N” (Нейтраль)

Колеса и коробка передач разобщены. Автомобиль будет свободно катиться даже под небольшой уклон, если не включен стояночный или рабочий тормоз.

Управление автомобилем

“D” (Движение)

Это нормальное положение для движения вперед. Коробка передач автоматически переключается через последовательность из 6-ти передач, обеспечивая наибольшую экономию топлива и мощности.

Для получения дополнительной мощности, необходимой при обгоне другого транспортного средства или движении на подъем, полностью выжмите педаль акселератора (более 80%), пока не включится механизм включения понижающей передачи с щелчком, раздающимся в момент автоматического переключения на следующую низшую передачу.

* К СВЕДЕНИЮ

- Перед переключением в “D” (Движение) всегда полностью останавливайте автомобиль.
- Щелчок, издаваемый механизмом переключения на низшую передачу при полностью выжатой педали акселератора – это нормальное состояние.



Спортивный режим

Независимо от того, находится ли автомобиль в движении или он неподвижен, можно выбрать спортивный режим, толкнув рычаг переключения передач из положения “D” (Движение) в прорезь ручного переключения. Для возврата в диапазон “D” (Движение) толкните рычаг переключения передач обратно в главную прорезь.

В спортивном режиме перемещение рычага переключения передач назад и вперед позволяет быстро переключать передачи.

Вверх (+) : Продвиньте рычаг вперед один раз для переключения на одну передачу вверх.

Вниз (-) : Потяните рычаг назад один раз для переключения на одну передачу вниз.

Режим DS (спортивное движение) — трансмиссия с двойным сцеплением

В режиме DS автомобиль реагирует на стиль вождения водителя. Для включения режима DS следует переместить рычаг переключения передач в положение DS, которое находится по центру спортивного режима. Если переключить передачу вверх [+] или вниз [-], режим меняется на спортивный. Переключение передач автоматически меняется на более высоких частотах вращения двигателя, в зависимости от нагрузки на двигатель, стиля вождения водителя и состояния транспортного средства.

При спуске с холма в режиме DS двигатель не замедляет движение автомобиля.

Если в режиме DS использовать переключатели передач на руле, включится спортивный режим. Если переместить рычаг переключения передач в положение «D», включится режим нормального движения.

*** К СВЕДЕНИЮ - трансмиссия с двойным сцеплением**

Если рычаг переключения передач находится в положении «D», а транспортное средство будет остановлено с помощью стояночного тормоза, то даже при отпуске стояночного тормоза транспортное средство может не двигаться. В этом случае начать движение на транспортном средстве можно нажатием и отпуском педали тормоза, нажатием на педаль акселератора или смещением рычага переключения (D → N → D).

*** К СВЕДЕНИЮ**

- В спортивном режиме водитель должен выполнять включение повышенной передачи в соответствии с дорожными условиями, следя за тем, чтобы частота вращения двигателя поддерживалась ниже красной зоны.
 - В спортивном режиме можно выбрать только 6 передач переднего хода. Для движения задним ходом или парковки автомобиля передвиньте рычаг переключения передач, соответственно, в положение «R» (Задний ход) или «P» (Парковка).
- (продолжение)

(продолжение)

- В спортивном режиме понижение передач осуществляется автоматически при снижении скорости автомобиля. Если автомобиль останавливается, 1-я передача выбирается автоматически.
- Если в спортивном режиме обороты двигателя приближаются к красной зоне, точки переключения будут автоматически изменяться на повышение.
- Для поддержания характеристик автомобиля и его безопасности на должном уровне, система может не выполнить определенные переключения передач, когда рычагом переключения передач управляют вручную.
- При движении на скользкой дороге продвиньте рычаг переключения передач в положение +(вверх). При этом коробка передач принудительно переключится на 2-ю передачу, более благоприятную для плавного движения на скользкой дороге. Чтобы вернуться обратно на 1-ю передачу, продвиньте рычаг переключения передач в положение -(вниз).

Управление автомобилем

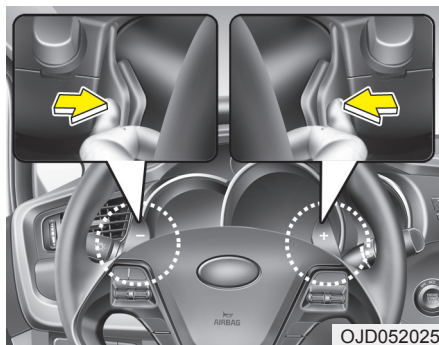

Подрулевые переключатели передач (при наличии)

Подрулевые переключатели передач функционируют, когда рычаг переключения передач находится в положении «D», «DS» или в положении спортивного режима.

Подрулевые переключатели передач могут работать только на скорости выше 10 км/ч.

При нажатии на подрулевой переключатель передач [+] или [-] один раз производится переключение на одну передачу вверх или вниз, при этом система автоматически переходит из используемого ранее режима «D» или «DS» в спортивный режим.

Если на скорости ниже 10 км/ч нажать педаль акселератора и удерживать ее более 7 секунд, а затем перевести рычаг переключения передач из положения «D» в положение спортивного режима и обратно в положение «D», система перейдет из спортивного режима в используемый ранее режим «D» или «DS».

Если рычаг переключения передач находится в положении спортивного режима

Для повышения или понижения на одну передачу необходимо нажать подрулевой переключатель [+] или [-] один раз.

*** К СВЕДЕНИЮ**

- При одновременном нажатии подрулевых переключателей передач [+] и [-] переключения не происходит.
- Если после переключения из режима DS на ручной режим необходимо снова использовать режим DS, следует переключить рычаг на «D» и затем на режим «DS».

Система блокировки переключения передач (при наличии)

Для обеспечения безопасности автоматическая коробка передач имеет систему блокировки переключения передач, которая предотвращает переключение коробки передач из положения "P" (Парковка) или "N" (Нейтраль) в положение "R" (Задний ход), если не выжата педаль тормоза.

Чтобы переключить коробку передач из "P" (Парковка) или "N" (Нейтраль) в положение "R" (Задний ход):

1. Нажмите педаль тормоза.
2. Запустите двигатель или переведите выключатель зажигания в положение "ON".
3. Продвиньте рычаг переключения передач.

Если педаль тормоза последовательно нажимается и отпускается, при этом рычаг переключения передач находится в положении "P" (Парковка), можно услышать стук вблизи рычага переключения передач. Это нормально.

⚠ ОСТОРОЖНО

Всегда полностью выжимайте педаль тормоза до и во время переключения из положения "P" (Парковка) в другое положение во избежание непреднамеренного движения автомобиля, которое может травмировать людей, находящихся в автомобиле и вокруг него.

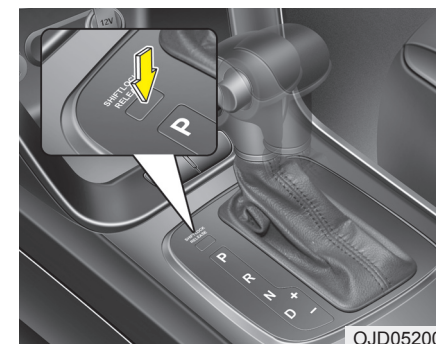

OJD052007

Разблокирование стопора включения передачи

Если рычаг переключения передач невозможно передвинуть из положения "P" (Парковка) или "N" (Нейтраль) в положение "R" (Задний ход) при нажатой педали тормоза, продолжая нажимать тормоз, выполните следующее:

1. Нажмите кнопку разблокирования передачи.
2. Продвиньте рычаг переключения передач.
3. Рекомендуем обратиться к авторизованному дилеру Kia для проверки системы.

Управление автомобилем

Система блокировки ключа зажигания (при наличии)

Невозможно извлечь ключ зажигания, если рычаг переключения передач не находится в положении "P" (Парковка).

Приемы безопасного вождения

- Никогда не перемещайте рычаг переключения передач из положения "P" (Парковка) или "N" (Нейтраль) в любое другое положение с нажатой педалью акселератора.
- Никогда не перемещайте рычаг переключения передач в положение "P" (Парковка), если автомобиль движется.
- Перед попыткой переключиться в положение "R" (Задний ход) или "D" (Движение) убедитесь, что автомобиль полностью остановлен.
- Никогда не водите автомобиль вниз по спуску без включенной передачи и накатом. Это чрезвычайно опасно. Всегда оставляйте движущийся автомобиль на передаче.
- Не держите ногу на педали тормоза во время движения. Это может вызвать перегрев и неправильное срабатывание. Вместо этого, при движении вниз на длинном спуске сбросьте скорость и перейдите на пониженную передачу. Когда Вы сделаете это, торможение двигателем позволит замедлить автомобиль.
- Перед переключением на пониженную передачу сбросьте скорость. В противном случае пониженную передачу невозможно включить.
- Всегда используйте стояночный тормоз. Независимо от того, что коробка передач находится в положении "P" (Парковка). Это предотвратит движение автомобиля.
- Проявляйте чрезвычайную осторожность при движении на скользкой поверхности. Будьте особенно внимательны при торможении, ускорении и переключении передач. На скользкой поверхности при резком изменении скорости автомобиля ведущие колеса могут потерять сцепление и автомобиль выйдет из-под контроля.
- Оптимальные характеристики и экономичность автомобиля достигаются плавным нажиманием и отпусканием педали акселератора

⚠ ОСТОРОЖНО

- Всегда пристегивайте ремни! В случае столкновения вероятность получения серьезной травмы и гибели у непристегнутого пассажира и водителя существенно выше, чем у должным образом пристегнутого пассажира и водителя.
- Избегайте высоких скоростей при движении на повороте или развороте.
- Не допускайте быстрых движений рулевого колеса, например, резких смен ряда движения или быстрых крутых разворотов.
- Риск опрокидывания значительно возрастает, если теряется управление автомобилем на скоростях типичных для скоростных автострад.
- Потеря управления часто происходит, если два или более колес сходят с шоссе и водитель излишне поворачивает, чтобы вернуться на шоссе.

(продолжение)

(продолжение)

- В случае, если автомобиль сходит с шоссе, не управляйте рулевым колесом резко. Вместо этого сбросьте скорость перед перемещением обратно в ряды движения.
- Никогда не превышайте ограничения скорости, обозначенные дорожными знаками.

⚠ ОСТОРОЖНО

Если автомобиль застрял в снегу, грязи, в песках и др., попытайтесь освободить автомобиль “враскачку” движением вперед-назад. Эта процедура недопустима, если люди или предметы находятся рядом с автомобилем. Во время раскачивания автомобиль может освободиться и внезапно двинуться вперед или назад, что может привести к травмам находящихся рядом людей или повредить имущество.

Трогание с места для движения на крутом подъеме**Автоматическая коробка передач и DCT**

Чтобы тронуться с места для движения на крутом подъеме, нажмите педаль тормоза, переведите рычаг переключения передач в “D” (Движение). Выберите передачу в соответствии с весом нагрузки и крутизной подъема и отпустите стояночный тормоз. Плавно выжмите педаль акселератора, одновременно отпуская рабочие тормоза.

Автоматическая коробка передач

При трогании с места после остановки на крутом уклоне транспортное средство может начать катиться назад. Переключение рычага переключения передач на 2 (вторая передача) поможет предотвратить скатывание транспортного средства назад.

Управление автомобилем

СИСТЕМА АКТИВНОЙ ЭКОНОМИИ ТОПЛИВА (ПРИ НАЛИЧИИ)

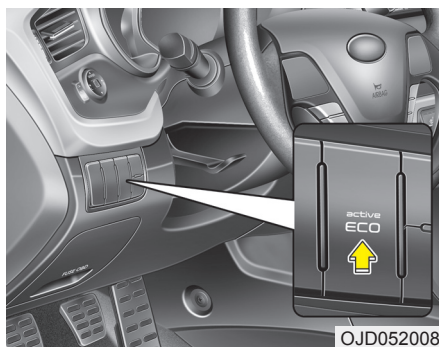

Функционирование системы активной экономии топлива

Система активной экономии топлива способствует снижению расхода топлива путем управления двигателем и коробкой передач. Эффективность расхода топлива зависит от стиля вождения и дорожных условий.

- Система активной экономии топлива включается кнопкой Active ECO (Система активной экономии топлива), при этом загорается зеленый индикатор ECO.
- После включения системы активной экономии топлива она не отключается даже после перезапуска двигателя. Для выключения системы нажмите кнопку Active ECO (Система активной экономии топлива) еще раз.

- После выключения системы активной экономии топлива восстанавливается обычный режим.

Когда система активной экономии топлива включена:

- Даже при полном нажатии педали акселератора ускорение может быть уменьшенным.
- Холодопроизводительность кондиционера может быть ограничена.
- Характер переключения передач в АКПП может измениться.
- Шум двигателя может усилиться.

Указанные выше ситуации считаются нормальными при включении системы активной экономии топлива.

Ограничения в работе системы активной экономии топлива:

Если при работающей системе активной экономии топлива возникнут перечисленные ниже обстоятельства, работа системы будет ограничена, несмотря на неизменное состояние индикатора ECO.

- При низкой температуре охлаждающей жидкости: система будет ограничена до восстановления нормальной работы двигателя.
- При движении на подъем: действие системы будет ограничено для выигрыша в мощности вследствие ограничения крутящего момента двигателя.
- При использовании спортивного режима: действие системы будет ограничено в зависимости от текущего диапазона коробки передач.
- В случае сильного нажатия педали акселератора с удержанием в течение нескольких секунд: действие системы будет ограничено вследствие ее решения о намерении водителя увеличить скорость.

ТОРМОЗНАЯ СИСТЕМА

Усилитель тормозов

Ваш автомобиль оснащен тормозами с усилителем, которые автоматически регулируются в процессе нормальной эксплуатации.

Когда тормоза с усилителем теряют мощность из-за заглохшего двигателя или по другой причине, по-прежнему можно остановить автомобиль, прилагая большее, чем обычно, усилие к педали тормоза. Однако тормозной путь при этом увеличится.

Если двигатель не работает, резервная мощность торможения частично уменьшается каждый раз при нажатии педали тормоза. Не качайте педаль тормоза, если усилитель отключен.

Качайте педаль тормоза только при необходимости обеспечить функционирование рулевого управления на скользких поверхностях.

▲ ОСТОРОЖНО - Тормоза

- Не держите ногу на педали тормоза во время движения. Это приведет к чрезмерно высокой температуре тормозов, излишнему износу тормозных накладок и колодок, увеличенному тормозному пути.
- При спуске по длинному или крутому склону перейдите на пониженную передачу во избежание непрерывного применения тормозов. Непрерывное торможение приведет к перегреву тормозов и может вызвать временную потерю тормозных свойств.
- Мокрые тормоза могут ослабить способность автомобиля безопасно замедляться; также возможен увод автомобиля в сторону при торможении. Легкое притормаживание показывает, были ли тормоза повреждены таким образом.

(продолжение)

(продолжение)

Всегда проверяйте тормоза таким образом после преодоления глубокого брода. Чтобы высушить тормоза, слегка притормаживайте, удерживая безопасную переднюю скорость, пока тормозная характеристика не станет нормальной.

- Всегда перед тем, как тронуться с места, проверьте положение педали тормоза и педали акселератора. Если Вы не проверили положение педали акселератора и педали тормоза перед поездкой, Вы можете нажать педаль акселератора вместо педали тормоза. Это может привести к серьезной аварии.

Управление автомобилем

В случае выхода из строя тормозов

Если рабочие тормоза не функционируют, когда автомобиль движется, можно аварийно остановиться с помощью стояночного тормоза. Однако тормозной путь при этом значительно увеличится, по сравнению с обычным.

⚠ ОСТОРОЖНО - Стояночный тормоз

Включение стояночного тормоза, когда автомобиль перемещается на нормальных скоростях, может вызвать внезапную потерю управления автомобилем. Если приходится использовать стояночный тормоз для остановки автомобиля, будьте предельно внимательны при торможении.

Индикатор износа дисковых тормозов

Если тормозные колодки изношены и требуются новые колодки, слышен высокий предупреждающий звук из передних или задних тормозов. На слух можно определить, что этот звук появляется и исчезает, или же он возникает всякий раз, когда нажимается педаль тормоза.

Помните, что некоторые условия вождения или климата могут вызвать визг тормозов при первом торможении (или притормаживании). Это нормальная ситуация, она не указывает на неисправность тормозов.

⚠ ВНИМАНИЕ

- **Во избежание дорогостоящих ремонтов тормозов, не продолжайте движение с изношенными тормозными колодками.**
- **Всегда заменяйте передние или задние тормозные колодки попарно.**

⚠ ОСТОРОЖНО - Износ тормозов

Этот звуковой сигнал, предупреждающий об износе тормозов, означает, что автомобиль нуждается в обслуживании. Если проигнорировать это звуковое предупреждение, эффективность торможения может внезапно снизиться, что приведет к серьезной аварии.

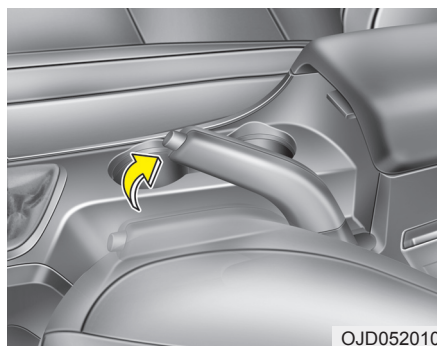

OJD052010

Стояночный тормоз - Ручной тип

Применение стояночного тормоза

Для приведения в действие стояночного тормоза сначала нажмите на педаль ножного тормоза, а затем, не нажимая на кнопку фиксации, отожмите рычаг стояночного тормоза. При парковке автомобиля с механической коробкой передач на склоне, рекомендуется перевести рычаг переключения передач на более низкую передачу, или в положение Р (Парковка) для автомобиля с автоматической коробкой передач.

⚠ ВНИМАНИЕ

- *Движение с включенным стояночным тормозом вызывает чрезмерный износ тормозных колодок (или накладок) и ротора тормоза.*
- *Не применяйте стояночный тормоз во время движения автомобиля, за исключением аварийных ситуаций. Это может привести к повреждению системы автомобиля и созданию аварийной ситуации.*

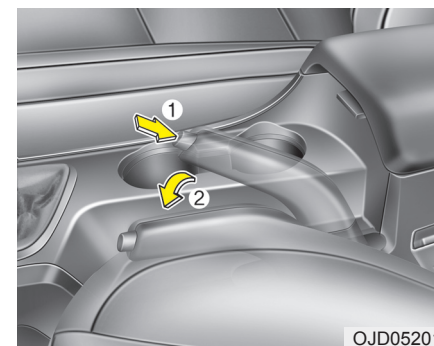

OJD052011

Отпускание стояночного тормоза

Для снятия со стояночного тормоза сначала нажмите на педаль ножного тормоза и немного отожмите рычаг стояночного тормоза. Затем нажмите на кнопку фиксации (1) и опустите рычаг стояночного тормоза (2), удерживая кнопку в нажатом положении.

Управление автомобилем

⚠ ОСТОРОЖНО

- Во избежание непреднамеренного движения автомобиля во время остановки и выхода из него, не пользуйтесь рычагом переключения передач как стояночным тормозом. Включите стояночный тормоз И надежно установите рычаг переключения передач в положение 1 (1-я передача) или R (Задний ход) для механических коробок передач и в положение P (Парковка) - для автоматических коробок передач.
- Никогда не разрешайте лицам, недостаточно знающим устройство автомобиля, или детям дотрагиваться до стояночного тормоза. Непреднамеренное отпущение стояночного тормоза может привести к тяжелым травмам.
- Во избежание непреднамеренного движения автомобиля, которое может травмировать находящихся в нем людей или пешеходов, паркуясь, необходимо всегда полностью включать стояночный тормоз.



Проверьте контрольную лампу тормоза поворотом ключа зажигания в положение ON (Вкл.) (но не запускайте двигатель). При включенном стояночном тормозе и ключе зажигания в положении START (Запуск) или ON (Вкл.) эта лампа должна гореть.

Перед началом движения убедитесь, что стояночный тормоз полностью опущен, а контрольная лампа тормоза погасла.

Если контрольная лампа тормоза продолжает гореть после отпущения стояночного тормоза при работающем двигателе, то это может свидетельствовать о наличии неисправности в тормозной системе. На это следует немедленно обратить внимание.

По возможности, немедленно прекратите движение. Если это невозможно, будьте предельно внимательны при управлении автомобилем и продолжайте движение только до безопасного места или до станции техобслуживания.

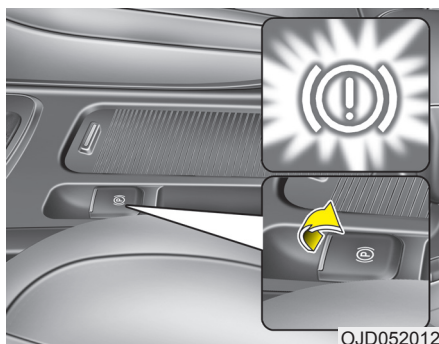

Электрический стояночный тормоз (EPB) (при наличии)

Постановка на стояночный тормоз

Включение EPB (электрического стояночного тормоза):

Потяните вверх выключатель EPB.

Проверьте включение контрольной лампы.

* К СВЕДЕНИЮ

Если на крутом уклоне или при движении с прицепом, автомобиль не останавливается, действуйте следующим образом:

1. Включите EPB.
2. Потяните вверх выключатель EPB более 3 секунд.

⚠ ВНИМАНИЕ

Не применяйте стояночный тормоз во время движения автомобиля, за исключением аварийных ситуаций. Это может привести к повреждению системы автомобиля и созданию аварийной ситуации.

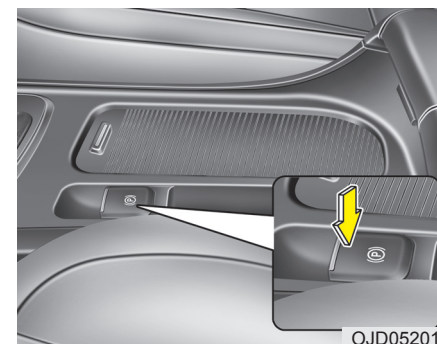

Отпускание стояночного тормоза

Чтобы отпустить EPB (электрический стояночный тормоз), нажмите переключатель EPB при следующих условиях:

- Замок зажигания или кнопка пуска-останова двигателя в положении "ON".
- Нажмите педаль тормоза.

Проверьте выключение контрольной лампы тормоза.

Управление автомобилем

Чтобы автоматически отпустить ЕРВ (электрический стояночный тормоз):

- Автомобиль с МКПП
 1. Запустите двигатель.
 2. Пристегните ремень безопасности водителя.
 3. Закройте дверь водителя, капот двигателя и крышку багажника.
 4. Выжмите педаль сцепления с включенной передачей.
 5. Выжмите педаль акселератора, одновременно отпуская педаль сцепления
- Автомобиль с АКПП
 1. Запустите двигатель.
 2. Пристегните ремень безопасности водителя.
 3. Закройте дверь водителя, капот двигателя и крышку багажника.
 4. Выжмите педаль акселератора при рычаге переключения передач в "R" (Задний ход), "D" (Движение).
- Рычаг переключения передач в положении "P"

При работающем двигателе нажмите педаль тормоза и переведите рычаг переключения передач из положения "P" (Парковка) в положение "R" (Задний ход) или "D" (Движение).

- Рычаг переключения передач в положении "N"

При работающем двигателе нажмите педаль тормоза и переведите рычаг переключения передач из положения "N" (Нейтраль) в положение "R" (Задний ход) или "D" (Движение).

Проверьте выключение контрольной лампы тормоза.

* К СВЕДЕНИЮ

- Для обеспечения безопасности можно включить ЕРВ, даже если выключатель зажигания или кнопка пуска-останова двигателя находятся в положении OFF, но нельзя его выключить.
- Для обеспечения безопасности при движении на спуске или задним ходом нажмите педаль тормоза и отпустите стояночный тормоз вручную выключателем ЕРВ.

* К СВЕДЕНИЮ - МКПП

Автомобиль с прицепом на возвышении или на подъеме может слегка скатиться назад при трогании автомобиля. Чтобы предотвратить эту ситуацию, следуйте нижеприведенным инструкциям.

1. Выжмите педаль сцепления и выберите передачу.
2. Держите вытянутым вверх выключатель ЕРВ.
3. Выжмите педаль акселератора и медленно отпустите педаль сцепления
4. Если автомобиль начинает движение с достаточной движущей силой, отпустите выключатель ЕРВ.

Не выполняйте вышеописанную процедуру при движении на ровной горизонтальной поверхности. Автомобиль может внезапно двинуться вперед.

⚠ ВНИМАНИЕ

- Если контрольная лампа стояночного тормоза продолжает гореть несмотря на отпущение электронного стояночного тормоза, рекомендуем обратиться к авторизованному дилеру Kia для проверки системы.
- Не пытайтесь двигаться с включенным EPB. Это может привести к повышенному износу тормозной колодки и ротора.

Ситуации автоматического применения EPB (электрического стояночного тормоза):

- Перегрев EPB.
- Запросы других систем.



- Если при попытке тронуться с места путем нажатия педали акселератора при включенном электрическом стояночном тормозе, тормоз не отпускается автоматически, подается предупреждающий звуковой сигнал и отображается сообщение.
 - Если ремень безопасности водителя не пристегнут и открыт капот, крышка багажника или какая-либо дверь, подается предупредительный звуковой сигнал и отображается сообщение.
 - Если автомобиль неисправен, может прозвучать предупредительный сигнал и отобразиться сообщение.
- При возникновении упомянутой выше ситуации нажмите педаль тормоза и отпустите EPB нажатием выключателя EPB.

Управление автомобилем

⚠ ОСТОРОЖНО

- Для предотвращения непреднамеренного движения автомобиля, в случае остановки и выхода из автомобиля не используйте рычаг коробки передач вместо стояночного тормоза. Активируйте стояночный тормоз и убедитесь, что рычаг переключения передач установлен в положение P (Парковка).
- Не позволяйте лицам, не ознакомленным с устройством автомобиля, дотрагиваться до стояночного тормоза. Если стояночный тормоз отпущен непреднамеренно, возможны серьезные повреждения.
- Все автомобили всегда должны иметь полностью включенный стояночный тормоз на парковке во избежание неумышленного движения автомобиля, которое может стать причиной травмы пассажиров, водителя или пешеходов.

⚠ ВНИМАНИЕ

- При работе или отпуске EPB можно услышать щелчок, это нормально и указывает на то, что EPB функционирует должным образом.
- Если Вы оставляете ключи сотруднику парковки, проинформируйте его о том, как управлять EPB.
- Попытка тронуться с места с включенным электрическим стояночным тормозом может привести к его повреждению.
- При автоматическом отпуске электрического стояночного тормоза нажатием педали акселератора педаль следует нажимать плавно.

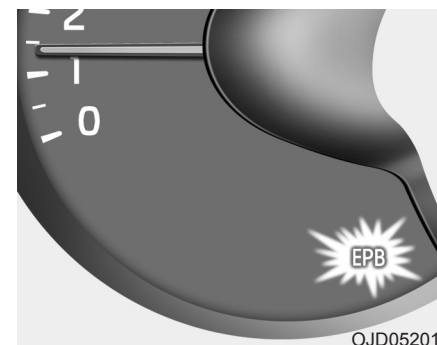

OJD052014

Контрольная лампа неисправности EPB (при наличии)

Эта контрольная лампа горит, если кнопка пуска-останова двигателя переведена в положение "ON", и выключается через приблизительно 3 секунды, если система работает нормально.

Если контрольная лампа неисправности EPB остается включенной, горит при движении или не включается, когда выключатель зажигания или кнопка пуска-останова двигателя переводится в положение "ON", это указывает на возможную неисправность EPB.

В этом случае рекомендуем обратиться к авторизованному дилеру Kia для проверки системы.

Если включается индикатор ESC, контрольная лампа неисправности EPB может гореть, чтобы указать на неисправность ESC, но это не указывает на неисправность EPB.

ВНИМАНИЕ

- В случае нештатного функционирования выключателя EPB может загореться контрольная лампа EPB. Остановите двигатель и запустите его снова через несколько минут. Контрольная лампа погаснет, и выключатель EPB будет работать как обычно. Однако если контрольная лампа EPB (электрического стояночного тормоза) продолжает гореть, рекомендуем обратиться к авторизованному дилеру Kia для проверки системы.
- Если контрольная лампа стояночного тормоза не горит и не мигает даже при поднятом выключателе EPB, электрический стояночный тормоз не включен.

(продолжение)

(продолжение)

- Если контрольная лампа стояночного тормоза мигает при горячей контрольной лампе EPB, нажмите выключатель и потяните его вверх. Еще раз нажмите его для возврата в изначальное положение и потяните его вверх. Если контрольная лампа EPB не гаснет, рекомендуем обратиться к авторизованному дилеру Kia для проверки системы.

Аварийное торможение

В случае отказа педали тормоза во время движения допускается применить аварийное торможение, для чего потяните вверх и удерживайте выключатель EPB. Торможение осуществляется только при нажатом выключателе EPB.

ОСТОРОЖНО

Не применяйте стояночный тормоз во время движения автомобиля, за исключением аварийных ситуаций.

* К СВЕДЕНИЮ

В процессе аварийного торможения с использованием электрического стояночного тормоза контрольная лампа стояночного тормоза будет гореть, указывая на работу системы.

ВНИМАНИЕ

Если при использовании электронного стояночного тормоза в целях аварийного торможения постоянно ощущается шум или запах гари, рекомендуем обратиться к авторизованному дилеру Kia для проверки системы.

Управление автомобилем

Если EPB (электрический стояночный тормоз) не отпускается

Если электронный стояночный тормоз не высвобождается должным образом, рекомендуем доставить автомобиль на эвакуаторе к авторизованному дилеру Kia для проверки системы.

Антиблокировочная система тормозов (АБС)

⚠ ОСТОРОЖНО

Системы АБС (или ESC) не способны предотвратить ДТП, которые могут произойти вследствие ненадлежащих или опасных маневров при вождении. Даже при том, что управление автомобилем улучшается во время аварийного торможения, всегда соблюдайте безопасную дистанцию до находящихся впереди объектов. В экстремальных дорожных условиях следует всегда снижать скорость автомобиля.

В перечисленных ниже дорожных условиях тормозной путь автомобилей, оснащенных антиблокировочной системой тормозов (АБС) (или системой динамической стабилизации (ESC)), может иногда оказаться больше чем у других автомобилей.

При этих условиях автомобиль должен двигаться на пониженных скоростях:

(продолжение)

(продолжение)

- неровные дороги, дороги с гравийным покрытием или покрытые снегом дороги;
- с установленными колесными цепями;
- на дорогах с выбоинами или ямами, либо имеющих различную высоту дорожного покрытия.

Функции безопасности автомобилей, оборудованных АБС (или ESC), не должны проверяться на высоких скоростях движения или на поворотах. Этим можно подвергнуть опасности себя и других.

АБС непрерывно считывает частоту вращения колес. Если начинается блокировка колес, система АБС неоднократно корректирует давление гидравлического тормоза на колеса.

При задействовании тормозов в условиях, когда возможна блокировка колес, можно услышать звук “тик-тик”, исходящий от тормозов, или почувствовать реакцию на педали тормоза. Это нормально и означает, что система АБС функционирует.

Чтобы получить максимальную отдачу от АБС в аварийной ситуации, не пытайтесь регулировать давление тормозов и не качайте тормоза. Выжмите педаль тормоза с максимально возможным усилием или усилием, которое предписывает ситуация, и предоставьте АБС управлять усилием, передаваемым на тормоза.

* К СВЕДЕНИЮ

В моторном отсеке можно услышать щелчок, когда автомобиль начинает движение после запуска двигателя. Это нормально и указывает на то, что антиблокировочная система тормозов функционирует должным образом.

- Даже оборудованный антиблокировочной системой тормозов автомобиль требует соблюдения достаточного тормозного пути. Всегда соблюдайте безопасную дистанцию до находящегося впереди автомобиля.
- Всегда замедляйтесь при движении на повороте. Антиблокировочная система тормозов не может предотвратить аварии вследствие завышенных скоростей.
- На неплотных или неровных дорожных покрытиях работа антиблокировочной системы тормозов может привести к более длинному тормозному пути, чем у автомобилей, оборудованных стандартной тормозной системой.



W-78

⚠ ВНИМАНИЕ

- Если контрольная лампа АБС включена и горит постоянно, возможно, возникла неисправность АБС. Однако, в этом случае обычные тормоза будут работать нормально.
- Контрольная лампа АБС останется включенной в течение приблизительно 3 секунд после перевода выключателя зажигания в положение ON. В течение этого времени АБС пройдет самодиагностику и лампа погаснет, если неисправность отсутствует.

(продолжение)

Управление автомобилем

(продолжение)

Если лампа продолжает гореть, возможно, имеется неисправность АБС. Рекомендуем обратиться к авторизованному дилеру Kia.

ВНИМАНИЕ

- *При движении по дороге с покрытием, имеющим низкое сцепление с колесами, например, обледенелой дороге, требующей непрерывной работы тормозами, АБС функционирует постоянно и контрольная лампа АБС может гореть. Выведите автомобиль на безопасное место и остановите двигатель.*
- *Повторно запустите двигатель. Если контрольная лампа АБС выключена, то система АБС исправна. В противном случае, возможно, имеется неисправность АБС. Рекомендуем обратиться к авторизованному дилеру Kia.*

*** К СВЕДЕНИЮ**

При запуске автомобиля от внешнего источника из-за разряженной аккумуляторной батареи, двигатель, возможно, работает недостаточно плавно, и одновременно может включиться контрольная лампа АБС. Это происходит вследствие низкого напряжения аккумуляторной батареи (АКБ). Это не означает, что система АБС неисправна.

- Не качайте тормоза!
- Перезарядите АКБ перед поездкой на автомобиле.

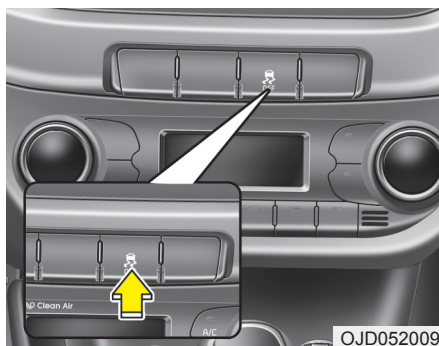

Электронная система динамической стабилизации (ESC) (при наличии)

Электронная система динамической стабилизации (ESC) предназначена для обеспечения устойчивости автомобиля при движении на повороте. ESC проверяет направление, задаваемое рулевым управлением, и фактическое направление движения автомобиля. ESC притормаживает отдельные колеса и воздействует на систему управления двигателем, чтобы стабилизировать автомобиль.

⚠ ОСТОРОЖНО

Никогда не двигайтесь слишком быстро в плохих дорожных условиях и на поворотах. Электронная система динамической стабилизации (ESC) не гарантирует, что вы не попадете в дорожно-транспортное происшествие. Завышенная скорость на поворотах, резкие маневры и глиссирование на мокрых дорожных покрытиях могут привести к серьезным авариям. Только осмотрительный и внимательный водитель может предотвратить аварии избегая маневров, вследствие которых автомобиль теряет сцепление с дорогой. Всегда – даже с установленной ESC – следуйте всем обычным мерам предосторожности при вождении, включая выбор безопасной скорости в соответствии с дорожными условиями.

Электронная система динамической стабилизации (ESC) предназначена для оказания помощи водителю в управлении автомобилем при неблагоприятных условиях. Это не замена приемов безопасного вождения. От таких факторов как скорость, дорожные условия и рулевое управление, осуществляемое водителем, зависит эффективность ESC в предотвращении потери управления. Водитель по-прежнему отвечает за вождение и прохождение поворотов на надлежащих скоростях и за достаточный уровень безопасности. При торможении в условиях, когда возможна блокировка колес, можно услышать звук “тик-тик”, исходящий от тормозов, или почувствовать его через педаль тормоза. Это нормально и означает, что система ESC функционирует.

* К СВЕДЕНИЮ

Из моторного отсека может слышаться щелчок, когда автомобиль начинает движение после запуска двигателя. Это нормально и указывает на то, что электронная система динамической стабилизации (ESC) функционирует должным образом.

Управление автомобилем

Работа ESC

Включение системы ESC ON (ВКЛ)

-

- При включении зажигания контрольные лампы "ESC" и "ESC OFF" загораются примерно на 3 секунды, после этого включается ESC.
- Для выключения системы ESC включите зажигание и нажмите кнопку "ESC OFF" примерно на половину секунды после включения зажигания. (Загорится контрольная лампа "ESC OFF"). Для включения системы ESC нажмите кнопку "ESC OFF" (контрольная лампа "ESC OFF" погаснет).
- При пуске двигателя можно услышать негромкий тикающий звук. Это относится к выполнению ESC автоматической системной самопроверки и не указывает на неисправность.

В работе



Работа системы ESC сопровождается миганием контрольной лампы "ESC".

- Если система динамической стабилизации функционирует нормально, в автомобиле ощущаются легкие пульсации. Это является результатом управления тормозами и не указывает на неисправность.
- При перемещении из грязи или со скользкой дороги, частота вращения двигателя (обороты в минуту) не возрастает, даже если педаль акселератора резко выжата. Это объясняется поддержкой устойчивости и сцепления автомобиля с дорогой и не указывает на неисправность.

Выключение ESC

Состояние ESC OFF (ВЫКЛ)



- Для выключения функции управления двигателем системы ESC кратковременно (не более 3 с) нажмите кнопку ESC OFF (при этом загорится индикатор ESC OFF). Функция управления тормозами продолжит работу.
- Для выключения функции управления двигателем и функции управления тормозами системы ESC нажмите кнопку ESC OFF и удерживайте ее более 3 с (при этом загорится индикатор ESC OFF).
- Если при выключенной системе ESC повернуть выключатель зажигания в положение "LOCK", система ESC останется выключенной. После следующего пуска двигателя система ESC автоматически включится снова.

**Контрольная лампа**

Если выключатель зажигания повернут в положение "ON", контрольная лампа горит, затем выключается, если система ESC работает нормально. Контрольная лампа "ESC" всегда мигает при работе ESC или горит, если система ESC неисправна.

Контрольная лампа "ESC OFF" включается при выключении ESC с помощью кнопки.

⚠ ВНИМАНИЕ

Если на автомобиле установлены колеса или шины различного размера, система ESC может функционировать неправильно. При замене шин убедитесь, что размеры устанавливаемых и оригинальных шин одинаковы.

⚠ ОСТОРОЖНО

Система управления стабилизацией является только вспомогательной. При торможении на повороте, заснеженной или обледенелой дороге будьте особо осторожны. Двигайтесь медленно и не пытайтесь разогнаться всякий раз, когда мигает контрольная лампа "ESC", или на скользкой дороге.

Использование кнопки "ESC OFF"**При движении**

- Система ESC должна быть по возможности включена для ежедневных поездок.
- Для выключения ESC во время движения нажмите кнопку "ESC OFF" при движении на ровном дорожном покрытии.

⚠ ОСТОРОЖНО

Никогда не нажимайте кнопку "ESC OFF", если ESC работает (контрольная лампа "ESC" мигает). Если "ESC" выключена при работающей системе ESC, автомобиль может выйти из-под контроля.

*** К СВЕДЕНИЮ**

- Перед проведением испытаний автомобиля на динамометре необходимо отключить систему ESC нажатием кнопки ESC OFF с удержанием более 3 с (при этом загорится индикатор ESC OFF). Если оставить ESC включенной, она будет препятствовать увеличению скорости автомобиля и приведет к отказу диагностики.
- Выключение ESC не влияет на работу АБС и тормозной системы.

Управление автомобилем

Система управления стабилизацией транспортного средства (VSM) (при наличии)

Эта система обеспечивает дополнительное улучшение стабильности транспортного средства и реакции на рулевом колесе при движении на скользкой дороге или обнаружении изменений в коэффициенте трения между правыми и левыми колесами в процессе торможения.

Работа системы VSM

При работающей системе VSM:

- Лампа ESC (система динамической стабилизации) () мигает.
 - Можно управлять рулевым колесом.
- Если система VSM функционирует нормально, в автомобиле ощущаются легкие пульсации. Это является результатом управления тормозами и не указывает на неисправность.

Система VSM не функционирует в следующих ситуациях:

- движение на подъеме или спуске;
- движение задним ходом;
- Если продолжает гореть контрольная лампа “ESC OFF” () на комбинации приборов;
- Если продолжает гореть контрольная лампа “EPS” (усилитель руля с электронным управлением) на комбинации приборов;

Прекращение работы системы VSM

Если нажать кнопку “ESC OFF” для выключения ESC, будет прекращена также работа системы VSM и загорится контрольная лампа “ESC OFF” (). Для включения системы VSM нажмите кнопку еще раз. Контрольная лампа “ESC OFF” погаснет.

Индикатор неисправности

Система VSM может дезактивироваться, даже если работа системы VSM не была отменена нажатием кнопки “ESC OFF”. Это указывает на неисправность в системе усилителя руля с электронным управлением (EPS) или системе VSM. Если контрольная лампа ESC () или контрольная лампа EPS продолжает гореть, рекомендуем обратиться к авторизованному дилеру Kia для проверки системы.

* К СВЕДЕНИЮ

- Система VSM предназначена для облегчения прохождения поворотов на скоростях более 15 км/ч (9 миль/час).
- Система VSM предназначена для облегчения торможения на дорогах с неоднородным покрытием на скорости более 30 км/ч (18 миль/час). Покрытие таких дорог выполнено из материалов с различными коэффициентами трения.

▲ ОСТОРОЖНО

- Система управления стабилизацией не может заменить хорошего безопасного вождения, а является лишь дополнительной функцией. Водитель обязан всегда контролировать скорость и дистанцию до впереди идущего транспортного средства. Во время движения всегда крепко держите рулевое колесо.
- Ваше транспортное средство, даже при установленной системе VSM, всегда слушается водителя. Всегда соблюдайте обычные меры безопасности при движении, включая выбор скорости согласно дорожной обстановке, в том числе при ненастной погоде и при скользком дорожном покрытии.
- Если на автомобиле установлены колеса или шины различного размера, система VSM может функционировать неправильно. При замене шин, убедитесь, что размеры устанавливаемых и оригинальных шин одинаковы.

Система помощи при трогании на подъеме (НАС) (при наличии)

На крутом подъеме автомобиль имеет тенденцию скатываться назад при трогании после остановки. Система помощи при трогании на подъеме (НАС) путем автоматического управления тормозами в течение 1~2 с препятствует скатыванию автомобиля назад. Тормоза отпускаются при нажатии педали акселератора или спустя 1~2 с.

▲ ОСТОРОЖНО

Система НАС активируется всего на 1~2 секунды, поэтому при трогании автомобиля всегда выжимайте педаль акселератора.

*** К СВЕДЕНИЮ**

- Система НАС не работает, когда рычаг переключения передач находится в положении "Р" (Парковка) или "N" (Нейтраль).
- Система НАС активируется, даже если ESC выключена, но она не активируется в случае неисправности ESC.

Система предупреждения об экстренной остановке (ESS)

Система предупреждения об экстренной остановке предупреждает водителя находящегося сзади автомобиля о резком и опасном торможении миганием стоп-сигнала. Система активируется в следующих случаях:

- Автомобиль внезапно останавливается (скорость автомобиля свыше 55 км/ч и замедление автомобиля превышает 7 м/с²)

- Активируется АБС

Если скорость автомобиля меньше 40 км/ч и система АБС выключается или ситуация резкой остановки завершена, стоп-сигнал прекратит мигать. Вместо этого автоматически включатся и начнут мигать лампы аварийной сигнализации.

Лампы аварийной сигнализации выключатся, когда скорость автомобиля превысит 10 км/ч после того, как он был остановлен. Кроме того, выключение происходит после езды на низкой скорости в течение определенного времени. Возможно также ручное выключение нажатием выключателя ламп аварийной сигнализации.

Управление автомобилем

ВНИМАНИЕ

Система предупреждения об экстренной остановке (ESS) не работает, если лампы аварийной сигнализации уже включены.

Приемы безопасного торможения

ОСТОРОЖНО

- Всегда при выходе из автомобиля или его парковке ставьте стояночный тормоз в крайнее положение, и полностью включайте рычаг переключения передач в положение “Р” (Парковка). Если стояночный тормоз включен не полностью, автомобиль может неожиданно тронуться с места и нанести травмы вам или окружающим.
- Все автомобили всегда должны иметь полностью включенный стояночный тормоз на парковке во избежание неумышленного движения автомобиля, которое может стать причиной травмы пассажиров, водителя или пешеходов.

- Убедитесь, что стояночный тормоз выключен и контрольная лампа его включения не горит, перед тем как выехать со стоянки.
- При движении по залитой водой дороге тормоза могут намокнуть. В них может попасть вода также при мойке автомобиля. Мокрые тормоза представляют опасность! Автомобиль с мокрыми тормозами не сможет остановиться достаточно быстро. Мокрые тормоза могут стать причиной заноса автомобиля. Чтобы просушить тормоза, слегка притормаживайте, пока не восстановится их нормальное действие, сохраняя при этом постоянный контроль над автомобилем. Если нормальное действие тормозов не восстанавливается, как можно скорее остановите автомобиль в безопасном месте. Рекомендуем обратиться за помощью к авторизованному дилеру Kia.
- Никогда не двигайтесь на спуске накатом с выключенной передачей. Это чрезвычайно опасно. Постоянно держите автомобиль на включенной передаче, притормозите, затем перейдите на пониженную передачу для торможения двигателем, что обеспечит поддержание безопасной скорости.

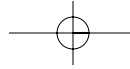

Управление автомобилем

- Не ездите “на тормозах”. Постоянное нажатие на педаль опасно, т. к. может вызвать перегрев тормозов и потерю их эффективности. Кроме того, при этом увеличивается износ компонентов тормозной системы.
- При проколе шины колеса во время движения плавно затормозите автомобиль, стараясь удержать его на прямой при замедлении. Когда скорость достаточно снизится, сверните с дороги и остановитесь в безопасном месте.
- Если автомобиль оборудован автоматической коробкой передач, не допускайте самопроизвольного медленного движения автомобиля вперед. Для этого после остановки автомобиля крепко держите ногу на педали тормоза.
- Принимайте меры предосторожности при парковке на уклоне. Надежно включите стояночный тормоз и установите рычаг переключения передач в положение “Р” (автоматическая коробка передач) либо включите первую передачу или передачу заднего хода (механическая коробка передач). Если автомобиль паркуется на уклоне в положении движения вниз, поверните передние колеса к бордюру, чтобы удержать автомобиль от скатывания. Если автомобиль паркуется в положении движения на подъем, поверните передние колеса в сторону от бордюра, чтобы удержать автомобиль от скатывания. Если бордюр отсутствует или требуются другие меры для удержания автомобиля от скатывания, заблокируйте колеса.
- В определенных условиях стояночный тормоз может примерзнуть во включенном положении. Чаще всего это происходит при скоплении снега или льда вокруг или рядом с задними тормозами, а также при попадании воды в тормоза. Если есть опасность примерзания стояночного тормоза, используйте его только кратковременно при установке рычага переключения передач в положение “Р” (АКПП), либо при включении первой передачи или передачи заднего хода (МКПП), а для удержания автомобиля на месте подложите под колеса колодки. Затем отпустите стояночный тормоз.
- Не удерживайте автомобиль на подъеме педалью акселератора. Это может привести к перегреву коробки передач. Всегда используйте педаль тормоза или стояночный тормоз.

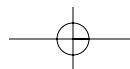
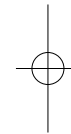
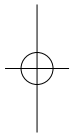

Управление автомобилем

СИСТЕМА КРУИЗ-КОНТРОЛЯ (ПРИ НАЛИЧИИ)



1. Контрольная лампа круиз-контроля
2. Контрольная лампа режима SET круиз-контроля

Система круиз-контроля позволяет программировать автомобиль на поддержание постоянной скорости без нажатия педали акселератора.

Эта система предназначена для работы на скоростях более 30 км/ч (20 миль/ч).

⚠ ОСТОРОЖНО

- Если оставить круиз-контроль включенным, (контрольная лампа круиз-контроля горит), возможно его случайное включение. Держите систему круиз-контроля выключенной, когда не используете круиз-контроль, во избежание непреднамеренной установки скорости.
- Используйте систему круиз-контроля только при движении на открытых магистралях в хорошую погоду.
- Не используйте систему круиз-контроля, когда поддержание постоянной скорости автомобиля может быть небезопасным, например, при движении в интенсивном или неравномерном потоке автомобилей, или на скользких (дождливая погода, обледенелое или покрытое снегом дорожное покрытие) или извилистых дорогах, либо на дорогах с подъемами и спусками более 6%.
(продолжение)

(продолжение)

- Всегда уделяйте особое внимание условиям движения, когда используете систему круиз-контроля.
- Будьте внимательны при движении на спуске с использованием системы круиз-контроля, которая может увеличить скорость автомобиля.

⚠ ВНИМАНИЕ

При движении со скоростью, поддерживаемой круиз-контролем, на автомобиле с МКПП, не переключайтесь в нейтральное положение без нажатия педали сцепления, во избежание чрезмерного возрастания оборотов двигателя. Если это произошло, выжмите педаль сцепления или выключите переключатель круиз-контроля "ON-OFF".

*** К СВЕДЕНИЮ**

- Во время нормальной работы круиз-контроля, когда активируется или возобновляет свою работу после торможения выключатель “SET”, круиз-контроль включается примерно через 3 секунды. Это нормальная задержка.
- Для включения круиз-контроля нажмите на педаль тормоза по крайней мере один раз после того, как включите зажигание или запустите двигатель. Это позволит проверить состояние выключателя тормоза, важной части для отмены круиз-контроля.



Переключатель круиз-контроля

O: Отменяет работу системы круиз-контроля.

: Включает или выключает систему круиз-контроля.

RES+: Восстанавливает или увеличивает скорость круиз-контроля.

SET-: Устанавливает или уменьшает скорость круиз-контроля.



Установка скорости круиз-контроля:

1. Для включения системы нажмите кнопку  на рулевом колесе. Контрольная лампа круиз-контроля загорается.
2. Увеличьте скорость до требуемого уровня, который должен превышать 30 км/ч (20 миль/ч).

*** К СВЕДЕНИЮ**

- Механическая коробка передач

На автомобилях с механической коробкой передач следует выжать педаль тормоза по крайней мере один раз для установки круиз-контроля после запуска двигателя.

Управление автомобилем

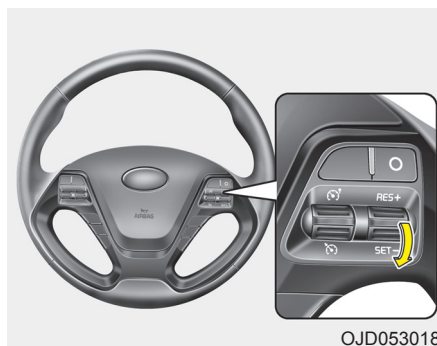

OJD053018

3. Переместите рычаг вниз (к SET-) и отпустите на нужной скорости. Загорится индикатор установки круиз-контроля. Одновременно отпустите педаль газа. Выбранная скорость будет поддерживаться автоматически.

На крутом подъеме автомобиль может уменьшить скорость, и наоборот, незначительно увеличить ее на спуске.



OJD053019

Увеличение заданной скорости круиз-контроля:

Выполните любую из приведенных ниже последовательностей действий:

- Переместите рычаг вверх (к RES+) и держите его пока ваш автомобиль разгоняется. Отпустите рычаг когда выйдете на нужную скорость.
- Переместите рычаг вверх (к RES+) и сразу же отпустите его. При каждом таком движении рычага вверх (к RES+) скорость будет увеличиваться на 2 км/ч (1 миля/ч).



OJD053018

Уменьшение скорости круиз-контроля:

Выполните любую из приведенных ниже последовательностей действий:

- Переместите рычаг вниз (к SET-) и держите его. Скорость автомобиля будет плавно уменьшаться. Отпустите рычаг когда выйдете на нужную скорость.
- Переместите рычаг вниз (к SET-) и сразу же отпустите его. При каждом таком движении рычага вниз (к SET-) скорость будет снижаться на 2 км/ч (1 миля/ч).

Временное ускорение с включенным круиз-контролем:

Если требуется временно увеличить скорость при включенном круиз-контроле, выжмите педаль акселератора. Увеличенная скорость не мешает работе круиз-контроля и не изменяет заданную скорость.

Чтобы вернуться к заданной скорости, уберите ногу с педали акселератора.



Каждое из этих действий отменит работу круиз-контроля (контрольная лампа круиз-контроля выключится), при этом система не будет выключена. При желании возобновить работу круиз-контроля, продвиньте вверх (к RES+) рычаг, расположенный на рулевом колесе. Произойдет возврат к ранее установленной скорости.

Для отмены работы системы круиз-контроля выполните одно из следующих действий:

- Нажмите педаль тормоза.
- Нажмите педаль сцепления, если установлена МКПП.
- Переведите рычаг переключения передач в положение "N" (Нейтраль), если установлена АКПП.
- Нажмите кнопку O/CANCEL (ОТМЕНА) на рулевом колесе.
- Уменьшите скорость автомобиля ниже скорости в памяти на 20 км/ч (12 миль/ч).
- Уменьшите скорость автомобиля ниже 30 км/ч (20 миль/ч).

Управление автомобилем





Восстановление скорости автомобиля, превышающей 30 км/ч (20 миль/ч):

Если для отмены режима круиз-контроля использовался какой-либо иной способ, кроме нажатия кнопки , и система все еще активна, для возвращения к последней заданной скорости достаточно нажать выключатель RES+.

Восстановления скорости, однако, не произойдет, если в какой-то момент она была ниже 30 км/ч (20 миль/ч).

Для выключения системы круиз-контроля выполните одно из следующих действий:

- Нажмите кнопку круиз-контроля ()
- Переместите рычаг вверх ()
(При перемещении рычага вверх активируется система ограничения скорости.)
- Выключите зажигание.

Оба этих действия отменяют работу системы круиз-контроля. При желании возобновить работу круиз-контроля повторите шаги, представленные в “Установка скорости круиз-контроля” на предыдущей странице.

СИСТЕМА КОНТРОЛЯ ОГРАНИЧЕНИЯ СКОРОСТИ (ПРИ НАЛИЧИИ)

Если требуется не превышать определенную скорость движения, можно установить ограничение скорости.

При превышении предварительно установленного ограничения скорости система предупредительной сигнализации (мигает установленное ограничение скорости и включается звуковая сигнализация) работает до тех пор, пока скорость автомобиля не упадет ниже ограничения скорости.



OJD053016

Выключатель контроля ограничения скорости

O: Отменяет установленное ограничение скорости.

: Включает или выключает систему контроля ограничения скорости.

RES+: Восстанавливает или увеличивает ограничение скорости, контролируемое системой.

SET-: Устанавливает или уменьшает ограничение скорости, контролируемое системой.



OJD053021

Установка ограничения скорости:

1. Для включения системы переместите вверх рычаг () на рулевом колесе.

* К СВЕДЕНИЮ

Во время работы контроля ограничения скорости активация системы круиз-контроля невозможна.

Управление автомобилем

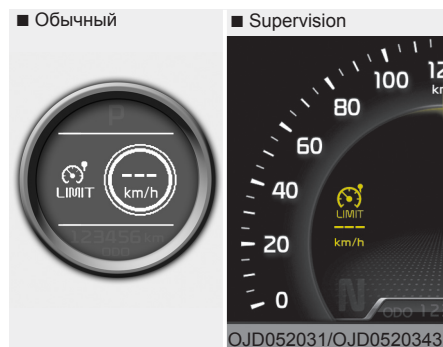

Загорается контрольная лампа ограничения скорости.

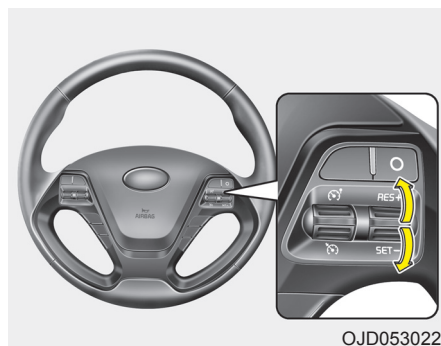

2. Переместите рычаг вниз (к SET-).
 3. Переместите рычаг вверх (к RES+) или вниз (к SET-) и отпустите его на желаемой скорости. Переместите рычаг вверх (к RES+) или вниз (к SET-), и удерживайте его. Скорость будет увеличиваться или уменьшаться на 5 км/ч (3 мили/ч). Переместите рычаг вверх (к RES+) или вниз (к SET-) и немедленно отпустите его. Скорость увеличится или уменьшится на 1 км/ч. Установленная предельная скорость отобразится на комбинации приборов.

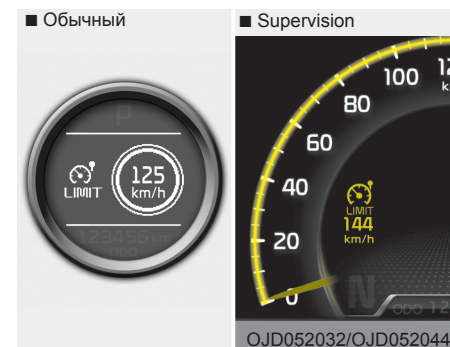

Установленное ограничение скорости появится на дисплее.

Чтобы двигаться со скоростью, превышающей установленное ограничение, следует с усилием нажать педаль акселератора (более чем на 80%) так, чтобы с щелчком сработал механизм переключения на низшую передачу. После этого мигает установленное ограничение скорости и подается звуковой сигнал до тех пор, пока скорость автомобиля не упадет ниже установленного ограничения.

* К СВЕДЕНИЮ

- При нажатии педали акселератора менее чем на 50% скорость автомобиля не превысит ограничение скорости, но будет поддерживаться ниже ограничения скорости.
- Щелчок, издаваемый механизмом переключения на низшую передачу при полностью выжатой педали акселератора – это нормальное состояние.



Чтобы выключить контроль ограничения скорости, выполните одно из следующих действий:

- Переместите рычаг вверх (RES+).
- Переместите рычаг вниз (SET-). (При перемещении рычага вниз активируется система круиз-контроля.)
- Выключите зажигание.

Если нажать переключатель O (CANCEL) один раз, это приведет только к отмене ограничения скорости, но не выключению системы. Если требуется восстановить ограничение скорости, передвиньте рычаг вверх (к RES+) или вниз (к SET-) на рулевом колесе до желаемой скорости.



⚠ ВНИМАНИЕ

Если индикатор «---» мигает, вероятно наличие неисправности в системе контроля ограничения скорости. В этом случае рекомендуем обратиться к авторизованному дилеру Kia для проверки системы.

Управление автомобилем

СИСТЕМА ПРЕДУПРЕЖДЕНИЯ О ВЫЕЗДЕ ЗА ПРЕДЕЛЫ ПОЛОСЫ ДВИЖЕНИЯ (LDWS) (ПРИ НАЛИЧИИ)

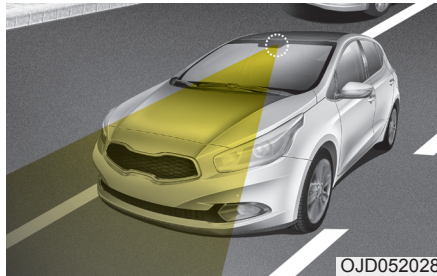

OJD052028

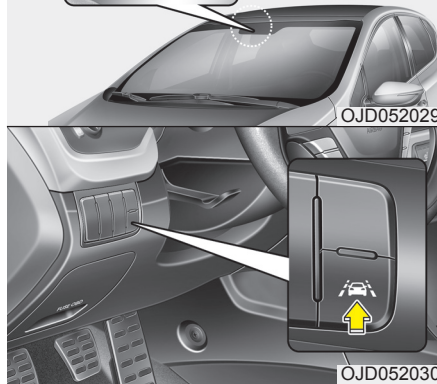
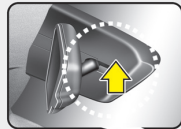

OJD052029

OJD052030

Данная система регистрирует полосу движения с помощью датчика на ветровом стекле и предупреждает водителя при выезде за полосу.

⚠ ОСТОРОЖНО

- LDWS не заставляет автомобиль менять полосы движения. Следить за дорожной обстановкой – обязанность водителя.
- Не поворачивайте рулевое колесо резко, когда система LDWS предупреждает о выезде за полосу движения.
- Если датчик не регистрирует полосу движения или скорость автомобиля не превышает 60 км/ч, система LDWS не будет подавать сигнал предупреждения даже при выезде за пределы полосы движения.
- Если ветровое стекло затонировано или имеет другие типы покрытия, система LDWS может не работать надлежащим образом.

(продолжение)

(продолжение)

- Не допускайте контакта воды или другого типа жидкости с датчиком LDWS.
- Запрещается снимать части системы LDWS и допускать сильных ударов по датчику.
- Не кладите предметы, отражающие свет, на приборную панель.
- Всегда следите за дорожными условиями так как предупредительный сигнал можно не услышать из-за аудиосистемы или внешних условий.



Для включения системы LDWS нажмите на кнопку при включенном зажигании. На комбинации приборов загорается индикатор. Для отключения системы LDWS нажмите кнопку еще раз.



• Когда датчик не регистрирует разделительную линию



Если автомобиль покидает полосу движения, когда система LDWS включена и скорость превышает 60 км/ч, предупреждение работает следующим образом:



1. Визуальное предупреждение

Если автомобиль покидает полосу движения, соответствующая разделительная линия мигает на ЖК экране желтым цветом с интервалом 0,8 секунды.

2. Звуковое предупреждение

Если автомобиль покидает полосу движения, подается звуковой предупредительный сигнал с интервалом 0,8 секунды.

Управление автомобилем

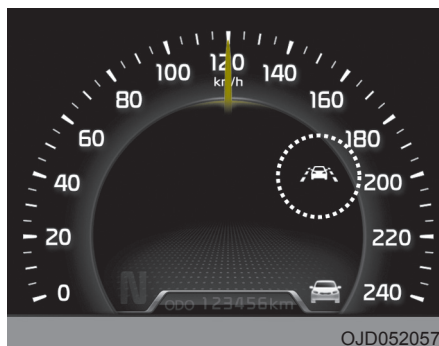

Если режим дисплея бортового компьютера был изменен, в то время как была включена система предупреждения о выходе за пределы полосы, то символ системы предупреждения о выходе за пределы полосы будет отображаться как показано на картинке.

Цвет символа изменится в зависимости от состояния системы предупреждения о выходе за пределы полосы.

- Белый цвет : указывает на то, что датчик не регистрирует разделительную линию.
- Зеленый цвет : указывает на то, что датчик регистрирует разделительную линию.

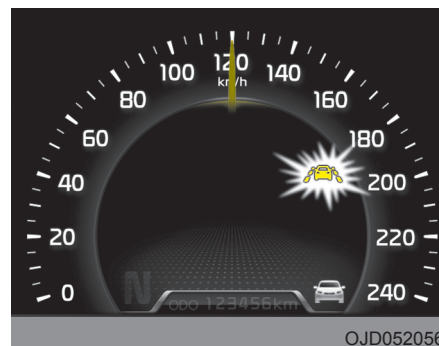

Индикатор предупреждения

Если загорается желтый индикатор предупреждения о выходе за пределы полосы движения), система не работает надлежащим образом. Рекомендуем обратиться к авторизованному дилеру Kia для проверки системы.

Система LDWS не функционирует в следующих ситуациях:

- Водитель включает сигнал поворота для смены полосы движения. Когда мигают лампы аварийной сигнализации, LDWS работает нормально.
- Движение по разделительной полосе.

* К СВЕДЕНИЮ

Для смены полосы движения включите сигнал поворота, затем меняйте полосу.

LDWS может не подавать сигнал предупреждения, даже если автомобиль покидает полосу, или может подать сигнал предупреждения, даже если автомобиль не покидает полосу, в следующих случаях:

- Разметку полосы движения не видно из-за снега, дождя, пятен, грязи или других причин.
- Внешнее освещение резко меняется.
- Ночью или в туннеле не включены передние фары.

- Сложно отличить цвет полосы движения от цвета дороги.
- Движение на крутом уклоне или повороте.
- Свет отражается от воды на дороге.
- Ветровое стекло загрязнено посторонними веществами.
- Датчик не может определить полосу движения вследствие тумана, сильного дождя или снега.
- Высокая температура вокруг внутреннего зеркала заднего вида вследствие воздействия прямых солнечных лучей.
- Слишком широкая или узкая полоса движения.
- Разделительная полоса повреждена или не различима.
- Тень на разделительной полосе.
- На дороге присутствует отметка, похожая на разделительную полосу.
- Присутствует граничная структура.
- Расстояние до впереди идущего автомобиля слишком маленькое или автомобиль впереди закрывает линию разметки.
- Автомобиль сильно трясется.
- Количество полос движения увеличивается или уменьшается или разделительные полосы имеют сложное пересечение.
- На приборной панели находятся посторонние предметы.
- Движение против солнца.
- Движение под строениями.
- Больше двух линий разметки с любой стороны (слева / справа).

Управление автомобилем

ЭКОНОМИЧНАЯ ЭКСПЛУАТАЦИЯ

Экономия топлива автомобилем зависит, главным образом, от стиля вождения, от того, куда Вы ездите и когда Вы ездите.

От каждого из этих факторов зависит, сколько километров (миль) удастся проехать на одном литре (галлоне) топлива. Чтобы управлять автомобилем по возможности экономнее, следуйте следующим рекомендациям по вождению, способствующим экономии денежных средств как на топливе, так и на ремонтах:

- Езьте плавно. Резко на разгоняйтесь. Не трогайтесь с места “прыжком”, не переключайтесь при полностью открытой дроссельной заслонке и поддерживайте постоянную скорость движения. Не устраивайте гонки от светофора до светофора. Старайтесь придерживаться скорости дорожного потока, чтобы не пришлось излишне часто изменять скорость. По возможности избегайте интенсивного движения. Всегда соблюдайте безопасную дистанцию до других автомобилей, благодаря этому можно избежать излишнего торможения. Это также снижает износ тормозов.

- Поддерживайте умеренную скорость движения. Чем выше скорость, тем больше топлива требуется автомобилю. Езда с умеренной скоростью, особенно по автомагистралям, является одним из наиболее эффективных способов снижения расхода топлива.
- Не держите ногу на педали тормоза или сцепления во время движения. Это приводит к повышению расхода топлива и преждевременному износу этих компонентов. Кроме того, при вождении с ногой, постоянно нажимающей на педаль, тормоза перегреваются и теряют эффективность, что может привести к более серьезным последствиям.
- Проявляйте заботу о шинах. Поддерживайте в них требуемое давление. Неправильное накачивание шины, как избыточное, так и недостаточное, ведет к повышенному износу шины. Проверяйте давление в шинах не реже одного раза в месяц.
- Следите за правильной регулировкой углов установки колес. Нарушения в регулировке могут быть результатом ударов о бордюр или слишком быстрой езды по неровным дорогам. Неправильная регулировка углов установки колес вызывает ускоренный износ шин и может привести к другим проблемам, в том числе, к повышению расхода топлива.
- Поддерживайте автомобиль в исправном состоянии. Для снижения расхода топлива и снижения затрат на техническое обслуживание проводите техобслуживание автомобиля в соответствии с графиком технического обслуживания. При тяжелых условиях движения требуется более частое техническое обслуживание.
- Содержите автомобиль в чистоте. Для обеспечения максимального срока службы автомобиля постоянно следите за его чистотой и защитой от коррозии. Особенно важно не допускать налипания и скопления грязи, льда и т. п. на днище автомобиля. Этот дополнительный вес повышает расход топлива и способствует коррозии.

- Путешествуйте налегке. Не перевозите излишне тяжелые грузы. Вес сокращает экономию топлива.
 - Не допускайте работу двигателя на холостом ходу дольше, чем необходимо. Если Вы кого-то (чего-то) ожидаете (но не в потоке движения), выключите двигатель и запустите его снова только перед возобновлением движения.
 - Помните, что двигатель Вашего автомобиля не требует длительного прогрева. После того, как двигатель запущен, дайте двигателю поработать 10 - 20 секунд до включения передачи. В очень холодную погоду, тем не менее, время прогрева двигателя немного увеличьте.
 - Не “дергайте” двигатель и не превышайте допустимое число оборотов двигателя. Дерганье – это слишком медленное движение на слишком высокой передаче, ведущее к противодействию двигателя. Если это происходит, перейдите на пониженную передачу. Превышение допустимого числа оборотов двигателя – это разгон двигателя выше безопасного предела. Этого можно избежать, переключением на рекомендуемые скорости движения.
 - Экономно пользуйтесь воздушным кондиционированием. Система воздушного кондиционирования потребляет часть мощности двигателя, поэтому при ее использовании экономия топлива уменьшается.
 - Открытые окна при движении с высокой скоростью могут повысить расход топлива.
 - Расход топлива увеличивается при боковом и встречном ветре. Чтобы снизить эти потери, снизьте скорость при движении в этих условиях.
- Поддержание хорошего эксплуатационного состояния автомобиля важно и для экономики, и для безопасности. Рекомендуем всегда обращаться для обслуживания автомобиля к авторизованному дилеру Kia.

⚠ ОСТОРОЖНО**- Выключение двигателя во время движения**

Никогда не выключайте двигатель для движения накатом на спусках или в любое время во время движения автомобиля. Рулевой привод с усилителем и усилитель тормозов не будут работать должным образом при неработающем двигателе. Вместо этого держите двигатель включенным и перейдите на соответствующую пониженную передачу, чтобы эффективно использовать торможение двигателем. Кроме того, при выключении зажигания во время движения может включиться блокировка рулевого колеса (при наличии), ведущая к потере управления автомобилем, что может стать причиной серьезной травмы или смерти.

Управление автомобилем

ОСОБЫЕ УСЛОВИЯ ДВИЖЕНИЯ

Опасные условия движения

Если оказались в опасных для движения условиях, таких как вода, снег, лед, грязь, песок или подобные опасности, выполняйте следующие рекомендации:

- Езьте осторожно и соблюдайте увеличенную дистанцию для торможения.
- Не допускайте внезапного торможения или резкого рулевого управления.
- При торможении без ABS качайте педаль тормоза легким движением вверх и вниз, пока автомобиль не остановится.

⚠ ОСТОРОЖНО - ABS
Не качайте педаль тормоза на автомобиле, оборудованном ABS.

- Если остановились в снегу, грязи или на песке, используйте вторую передачу. Разгоняйтесь медленно во избежание пробуксовки приводных колес.

- Используйте песок, каменную соль, колесные цепи или другие нескользкие материалы под ведущими колесами для обеспечения сцепления с поверхностью при остановке на льду, в снегу или в грязи.

⚠ ОСТОРОЖНО
- Включение понижающей передачи

Включение понижающей передачи на автоматической коробке передач при езде на скользких поверхностях может привести к аварии.

Внезапное изменение скорости шин может привести к скольжению шин. Будьте внимательны при переключении на пониженную передачу на скользких поверхностях.

Раскачивание автомобиля

Если необходимо “враскачку” освободить автомобиль от снега, песка, или грязи, сначала поворачивайте рулевое колесо вправо-влево, чтобы очистить пространство вокруг передних колес. Затем переключайтесь назад и вперед между 1-й (первой) передачей и передачей “R” (заднего хода) на автомобилях, оборудованных механической коробкой передач, или между “R” (Задний ход) и любой передачей переднего хода на автомобилях, оборудованных автоматической коробкой передач. Не «гоняйте» двигатель на максимальных оборотах, и вращайте колеса по возможности медленнее. Если после нескольких попыток не удастся освободить автомобиль, вытащите его тягачом во избежание перегрева двигателя и возможного повреждения коробки передач.

⚠ ВНИМАНИЕ
Продолжительное раскачивание может привести к перегреву двигателя, повреждению или отказу коробки передач и повреждению шин.

⚠ ОСТОРОЖНО**- Пробуксовывание колес**

Не допускайте пробуксовывания колес, особенно на скоростях выше 56 км/ч (35 миль/ч). Вращение колес с высокими скоростями, когда автомобиль неподвижен, может вызвать перегрев и взрыв шины, от которого могут пострадать случайно оказавшиеся рядом люди.

*** К СВЕДЕНИЮ**

Система ESC должна быть выключена перед раскачиванием автомобиля.

⚠ ОСТОРОЖНО

Если автомобиль застрял в снегу, грязи, в песках и др., попытайтесь освободить автомобиль "враскачку" движением вперед-назад. Эта процедура недопустима, если люди или предметы находятся рядом с автомобилем. Во время раскачивания автомобиль может освободиться и внезапно двинуться вперед или назад, что может привести к травмам находящихся рядом людей или повредить имущество.

Выполнение плавных поворотов

Избегайте тормозить или переключать передачи на поворотах, особенно на мокром дорожном покрытии. Идеально, повороты следует проходить с небольшим ускорением. Если следовать этим рекомендациям, износ шин будет сведен к минимуму.

Управление автомобилем в ночное время

Поскольку вождение ночью представляет собой большую опасность, чем вождение при дневном свете, ниже даны важные советы, которые следует запомнить:

- Замедлитесь и держите увеличенную дистанцию между своим и другими автомобилями, так как ночью видимость резко снижается, особенно там, где отсутствует уличное освещение.
- Отрегулируйте зеркала, чтобы уменьшить блики от фар других автомобилей.
- Содержите свои фары в чистоте и отрегулируйте фары должным образом, если автомобиль не оснащен автоматической регулировкой угла наклона фар. Грязные или ненадлежащим образом отрегулированные фары намного ухудшат видимость ночью.
- Старайтесь не смотреть непосредственно в фары встречных автомобилей. Можно временно ослепнуть, и глазам потребуются несколько секунд, чтобы снова привыкнуть к темноте.

Управление автомобилем

Управление автомобилем под дождем

Дождь и мокрые дороги могут сделать вождение опасным, особенно если Вы не подготовлены к езде по скользкому дорожному покрытию. При вождении в дождливую погоду необходимо учитывать следующие обстоятельства:

- Сильный ливень может ухудшить видимость и увеличить расстояние, необходимое для остановки автомобиля, поэтому уменьшите скорость движения.
- Держите стеклоочиститель ветрового стекла в хорошем состоянии. Замените щетки стеклоочистителя ветрового стекла, если они образуют полосы или оставляют пропуски на ветровом стекле.
- Если шины в ненадлежащем состоянии, быстрая остановка на мокром дорожном покрытии может вызвать занос и, возможно, несчастный случай. Убедитесь, что шины в хорошем состоянии.
- Включите передние фары, чтобы автомобиль был лучше виден другим участникам движения.

- Слишком быстрое движение по большим лужам может негативно повлиять на тормоза. Если необходимо проехать по лужам, постарайтесь двигаться медленнее.
- Если тормоза намокли, слегка притормаживайте при движении, пока не восстановится нормальная работа тормозов.

Управление автомобилем в затопленных местах

Избегайте проезжать затопленные участки дороги, если нет уверенности в том, что уровень воды достигает только до колесной ступицы. Проезжайте через воду медленно. Поскольку рабочие характеристики тормозов могут быть ухудшены, выбирайте соответствующую дистанцию.

После поездки по воде высушите тормоза неоднократным плавным торможением, когда автомобиль движется медленно.

Движение по бездорожью

По бездорожью следует двигаться аккуратно, так как можно повредить автомобиль камнями или корнями деревьев. Перед поездкой следует узнать об условиях на местности, по которой намереваетесь ехать.

Продолжительное движение на высокой скорости

Шины

Отрегулируйте давление в шинах согласно спецификации. Низкое давление в шине приводит к перегреву и возможному разрушению шины.

Не используйте изношенные или поврежденные шины, так как это может привести к снижению силы сцепления колес с дорогой или разрушению шины.

* К СВЕДЕНИЮ

Никогда не превышайте максимальное давление, указанное на шине.

▲ ОСТОРОЖНО

- Недокачанные или перекачанные шины могут ухудшить их функционирование, привести к потере управления автомобилем и внезапному разрушению шины, ведущему к авариям, травмам и даже смерти. Всегда проверяйте давление в шинах перед поездкой. Рекомендованное давление в шинах см. в разделе 8 “Шины и колеса”.
- Вождение автомобиля на шинах без протектора или с неподходящим протектором опасно. Изношенные шины могут привести к потере управления транспортным средством, столкновениям, травмам и даже смерти. На старых шинах нельзя ездить, их следует заменять как можно быстрее. Всегда проверяйте протектор шин перед поездкой. Более подробную информацию по допустимому износу протектора см. в разделе 7 “Шины и колеса”.

Топливо, охлаждающая жидкость двигателя и моторное масло

Для загородного путешествия с высокой скоростью требуется больше топлива, чем для движения в городском потоке. Не забудьте проверить уровень охлаждающей жидкости двигателя, а также уровень моторного масла.

Приводной ремень

Ослабленный или поврежденный ремень двигателя может привести к перегреву двигателя.

Управление автомобилем

ЕЗДА В ЗИМНИХ УСЛОВИЯХ



1VQA3005

Следствием неблагоприятных погодных условий в зимний период является повышенный износ и возникновение других проблем. Чтобы минимизировать проблемы зимнего вождения, выполняйте следующие рекомендации.

Вождение по снегу и льду

Чтобы вести автомобиль по глубокому снегу, может потребоваться монтаж зимних шин или установка колесных цепей на имеющиеся шины. Если требуются зимние шины, необходимо подобрать шины, размер которых соответствует размеру и типу шин исходной комплектации. В противном случае могут возникнуть проблемы с безопасностью и управлением автомобиля. Кроме того, представляют большую опасность езда с повышенной скоростью, резкие разгоны и торможения и крутые развороты.

Для замедления максимально используйте торможение двигателем. Резкие торможения на заснеженных и обледенелых дорогах могут привести к заносам. Соблюдайте достаточную дистанцию до идущего впереди автомобиля. Тормозите плавно. Имейте в виду, что установка цепей противоскольжения обеспечивает увеличенную движущую силу, но не предотвращает заносы.

* К СВЕДЕНИЮ

В некоторых странах использование цепей противоскольжения запрещено. Перед их установкой сверьтесь с местным законодательством.

Зимние шины

При установке зимних шин на автомобиль убедитесь в том, что это радиальные шины того же размера и диапазона нагрузок, что и оригинальные шины. Устанавливайте зимние шины на все четыре колеса для того, чтобы сбалансировать управление автомобилем при любых погодных условиях. Помните о том, что сила сцепления, которую обеспечивают зимние шины на сухих дорогах, меньше, чем у оригинальных шин. Вести автомобиль нужно с осторожностью даже на чистых дорогах. Уточните у продавца шин максимальную скорость, рекомендуемую для езды на зимних шинах. Не устанавливайте шипованные шины не уточнив предварительно местные, национальные и муниципальные правила относительно возможных ограничений на использование шипованных шин.

⚠ ОСТОРОЖНО
- Размер зимних шин
 Размер и тип зимних шин должен быть таким же, что и у стандартных шин автомобиля. Несоблюдение этого правила окажет отрицательное влияние на безопасность и управляемость автомобиля.

Не устанавливайте шипованные шины не уточнив предварительно местные, национальные и муниципальные правила относительно возможных ограничений на использование шипованных шин.



1VQA3007

Колесные цепи

Поскольку боковины радиальных шин тоньше, они могут быть повреждены при установке на них некоторых типов цепей противоскольжения. Поэтому вместо цепей противоскольжения рекомендуется использовать зимние шины. Не устанавливайте колесные цепи на автомобили с алюминиевыми дисками, цепи могут повредить такие колеса. При необходимости использования колесных цепей используйте проволочные цепи толщиной менее 15 мм (0,59 дюйма). Повреждения автомобиля, вызванные использованием ненадлежащих цепей, не покрываются гарантией производителя автомобиля. Устанавливайте колесные цепи только на передние колеса.

⚠ ВНИМАНИЕ

- Убедитесь в том, что цепи противоскольжения соответствуют шинам по размеру и типу. Неправильно подобранные цепи противоскольжения могут привести к повреждению корпуса автомобиля и подвески, и на такие повреждения не распространяется гарантия производителя автомобиля. Кроме того, сцепные крюки колесных цепей могут быть повреждены контактирующими с ними деталями автомобиля, что ослабляет цепи. Убедитесь, что цепи противоскольжения сертифицированы по SAE, класс "S".
- Всегда проверяйте монтаж цепей после каждых 0,5 - 1 км (0,3 - 0,6 миль) пробега, чтобы убедиться в надежности креплений. Если цепи ослабли, затяните их или переустановите цепи.
- Если на автомобиле используются шины размера 225/45 R17 или 225/40 ZR18, не используйте колесные цепи. Они могут повредить автомобиль (колеса, подвеску и кузов).

Управление автомобилем

Установка цепи

При установке цепей следуйте инструкциям производителя и установите их как можно плотнее. С установленными цепями скорость движения не должна быть высокой. Если слышите звук контакта цепи с кузовом или шасси автомобиля, остановитесь и затяните ее. Если это не решило проблему, сбросьте скорость до той, когда такого контакта нет. Снимите цепи как только выйдете на чистую дорогу.

⚠ ОСТОРОЖНО - Установка цепей

Для установки цепей противоскольжения припаркуйте автомобиль на ровной площадке в стороне от проходящего транспорта. Включите аварийные сигналы и установите за автомобилем предупреждающий треугольный знак аварийной остановки, если таковой имеется. Всегда устанавливайте автомобиль в "P" (Парковка), задействуйте стояночный тормоз и выключайте двигатель перед установкой цепей противоскольжения.

⚠ ОСТОРОЖНО - Колесные цепи

- Использование цепей может отрицательно повлиять на управление автомобилем.
- Двигайтесь со скоростью не более 30 км/ч (20 миль/час) или со скоростью, рекомендованной производителем, в зависимости от того, что ниже.
- Ведите автомобиль с осторожностью, избегайте неровностей на дороге, крутых поворотов и других препятствий на дороге, которые могут привести к потере устойчивости автомобиля.
- Избегайте крутых поворотов или блокировки колес при торможении.

⚠ ВНИМАНИЕ

- *Неправильно подобранный размер цепей или их неправильная установка могут повредить тормозную систему, подвеску, кузов и колеса.*
- *Останавливайтесь и подтягивайте цепи всякий раз, когда услышите их удары по автомобилю.*

Используйте высококачественный этиленгликоль в качестве охлаждающей жидкости

Ваш автомобиль поставляется с высококачественным этиленгликолем в системе охлаждения. Используйте охлаждающую жидкость только этого типа, поскольку она предотвращает коррозию и замерзание, и смазывает водяной насос. Не забывайте заменять и доливать охлаждающую жидкость в соответствии с графиком технического обслуживания, приведенным. Перед наступлением зимы проведите испытания охлаждающей жидкости, чтобы убедиться, что ее точка замерзания приемлема для зимних условий.

Проверьте аккумуляторную батарею и электропроводку

Зимой возрастает нагрузка на систему электропитания автомобиля. Визуально осмотрите аккумуляторную батарею и электропроводку как описано в разделе 7. Рекомендуем обратиться к авторизованному дилеру Kia для проверки системы.

При необходимости залейте зимнее масло

В некоторых климатических зонах в холодную погоду рекомендуется использовать зимнее масло пониженной вязкости. Соответствующие рекомендации см. в разделе 8. За консультацией относительно количества используемого масла, необходимого для Вашего региона, обратитесь к авторизованному дилеру Kia.

Проверьте свечи зажигания и систему зажигания

Осмотрите свечи зажигания, как описано в разделе 7, и замените их при необходимости. Также проверьте всю электропроводку и компоненты системы зажигания на наличие трещин, следов износа или иных повреждений.

Предохраните замки дверей от замерзания

Для предотвращения замерзания замков впрысните разрешенную к применению противообледенительную жидкость или глицерин в скважину замка. Если замок обледенел снаружи, напылите на него указанную противообледенительную жидкость, чтобы удалить лед. Если замок замерз внутри, его можно разморозить нагретым ключом. Обращайтесь с горячим ключом осторожно, чтобы не обжечься.

Используйте разрешенный к применению антифриз в системе стеклоомывателя

Для предотвращения замерзания воды в системе стеклоомывателя смешайте ее с разрешенным к применению антифризом в соответствии с инструкцией на упаковке. Антифриз для стеклоомывателя можно приобрести у авторизованного дилера Kia и в большинстве магазинов автозапчастей. Не используйте охлаждающую жидкость для двигателей или антифризы другого типа, так как они могут повредить лакокрасочные покрытия.

Управление автомобилем

Не допускайте примерзания стояночного тормоза

В некоторых условиях может произойти примерзание включенного стояночного тормоза. Чаще всего это происходит при скоплении снега или льда вокруг или рядом с задними тормозами, а также при попадании воды в тормоза. Если есть опасность примерзания стояночного тормоза, используйте его только кратковременно при установке рычага переключения передач в положение "Р" (АКПП), либо при включении первой передачи или передачи заднего хода (МКПП), а для удержания автомобиля на месте подложите под колеса колодки. После этого отпустите стояночный тормоз

Не допускайте накопления снега и льда под днищем

В некоторых условиях под крыльями автомобиля может набиться снег и образоваться лед, которые мешают управлению. В условиях зимней езды, когда это может произойти, периодически проверяйте днище автомобиля на наличие помех для поворота передних колес и перемещения элементов рулевого управления.

Имейте в автомобиле аварийное оснащение

В автомобиле должно иметься аварийное оснащение, соответствующее суровости погодных условий. В его состав могут входить цепи противоскольжения, буксировочные ленты или цепи, карманный фонарь, сигнальные огни, песок, лопата, провода для запуска двигателя от внешней аккумуляторной батареи, скребок для очистки стекол, перчатки, подстилка, чехлы, одеяло и т. д.

БУКСИРОВКА ПРИЦЕПА

Прежде чем использовать автомобиль для буксировки, необходимо ознакомиться с местными правилами, утвержденными соответствующим ведомством.

Из-за различий в законодательстве разных стран могут различаться требования к буксировке прицепов, автомобилей или иных транспортных средств и устройств. Рекомендуем обратиться к авторизованному дилеру Kia.

⚠ ОСТОРОЖНО
- Ограничения массы

Перед буксировкой убедитесь, что полная масса прицепа, **GCW** (полная масса автопоезда), **GVW** (полная масса автомобиля), **GAW** (полная нагрузка на мост) и нагрузка от дышла прицепа не выходят за пределы ограничений.

⚠ ОСТОРОЖНО
- Буксировка прицепа

При использовании ненадлежащего оборудования и/или ненадлежащем вождении автомобиля с прицепом возможна потеря управления прицепом. Например, если прицеп слишком тяжел, тормоза могут работать неправильно или совсем не работать. Водитель и пассажиры могут получить тяжелые или смертельные травмы. Буксируйте прицеп только при полном соблюдении всех рекомендаций данного раздела.

*** К СВЕДЕНИЮ - Для Европы**

- Технически допустимая максимальная нагрузка на задний мост (мосты) может быть превышена максимум на 15 % и технически допустимая максимальная полная масса транспортного средства может быть превышена на максимум 10 % или 100 кг (220,4 фунта), в зависимости от того, какое значение ниже. В этом случае не превышайте скорость 100 км/ч (62,1 мили/ч) для транспортного средства категории M1 или 80 км/ч (49,7 мили/ч) для транспортного средства категории N1.
- Когда транспортное средство категории M1 буксирует прицеп, дополнительная нагрузка, приложенная к сцепному устройству прицепа, может вызвать превышение максимальной допустимой нагрузки на шины, но не более чем на 15 %. В этом случае не превышайте скорость 100 км/ч (62,1 мили/ч) и увеличьте давление в шинах, по крайней мере, на 0,2 бар.

Управление автомобилем

ВНИМАНИЕ

Неадекватная буксировка прицепа может стать причиной повреждения автомобиля и дорогостоящих ремонтов, на которые не распространяется гарантия производителя автомобиля. Надлежащую буксировку выполняйте согласно рекомендациям данного раздела.

Ваш автомобиль может буксировать прицеп. Чтобы узнать, что такое нагрузка транспортного средства с прицепом для Вашего автомобиля, прочитайте информацию в нижеследующем разделе “Масса прицепа”.

Помните, что вождение автомобиля с прицепом отличается от управления одиночным автомобилем. Вождение автомобиля с прицепом означает изменения в управлении, надежности и расходе топлива. Успешное безопасное вождение автомобиля с прицепом требует исправного оборудования, которое необходимо использовать должным образом.

Этот раздел содержит много важных, проверенных временем рекомендаций и правил безопасности по вождению автомобиля с прицепом. Многие из них имеют важное значение для Вашей безопасности и безопасности пассажиров. Внимательно прочитайте этот раздел перед буксировкой прицепа.

Дополнительный вес увеличивает нагрузку на компоненты, от которых зависит тяговая мощность автомобиля, например, двигатель, коробка передач, колесные узлы и шины. При увеличенной нагрузке двигатель должен работать с относительно повышенной частотой вращения. Вследствие дополнительной нагрузки выделяется дополнительное тепло. Прицеп также существенно увеличивает аэродинамическое сопротивление, что повышает требования к тяговой мощности.

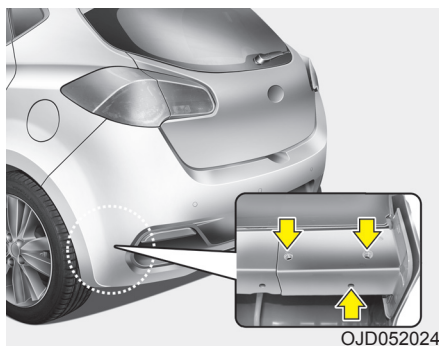
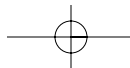

Сцепные устройства

Правильный выбор сцепного устройства имеет важное значение. Боковые ветры, проходящие большегрузные самосвалы и неровные дороги – только некоторые причины потребности в правильном сцепном устройстве. Ниже приведены несколько правил, которым надо следовать.

- Требуется ли выполнить отверстия в кузове автомобиля для установки сцепного устройства прицепа? Если да, то после удаления этого устройства герметично закройте отверстия.

Если их не загерметизировать, смертельно опасный угарный газ (CO) из выхлопной трубы может проникнуть в автомобиль, а также грязь и вода.

- Бамперы автомобиля не предназначены для сцепных устройств. Не крепите к ним сцепные устройства, рассчитанные на временную установку. Используйте только сцепные устройства, которые крепятся к раме, а не к бамперу.
- Принадлежности для буксировки прицепа Kia можно приобрести у авторизованного дилера Kia.

Предохранительные цепи

Всегда в обязательном порядке используйте предохранительные цепи между автомобилем и прицепом.

Перекрестите предохранительные цепи под дышлом прицепа так, чтобы оно не упало на дорогу при отсоединении от сцепного устройства. Инструкции по предохранительным цепям могут быть предоставлены производителем сцепного устройства или прицепа. Следуйте рекомендациям производителя по креплению предохранительных цепей. Всегда оставляйте достаточно слабину, чтобы обеспечить прохождение поворота с прицепом. Никогда не допускайте волочения предохранительных цепей по дороге.

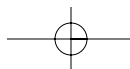
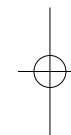
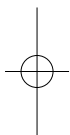

Управление автомобилем

Тормозная система прицепа

Если прицеп оборудован тормозной системой, убедитесь, что она соответствует национальному законодательству, правильно установлена и работоспособна.

Если масса прицепа превышает максимально допустимую массу прицепа без тормозов, то прицеп должен быть оборудован собственной тормозной системой. Обязательно прочтите и соблюдайте инструкции по тормозной системе прицепа, чтобы должным образом выполнять ее установку, регулировку и обслуживание.

- Запрещается подсоединение к тормозной системе автомобиля и ее изменение.

⚠ ОСТОРОЖНО - Тормозная система прицепа

Не используйте прицеп с автономной тормозной системой, если имеются сомнения в правильности регулировки тормозной системы. Эта регулировка не должна выполняться любителем. Воспользуйтесь опытным, компетентным сервисом по ремонту прицепов для выполнения этой работы.

Управление автомобилем с прицепом

Для буксировки прицепа требуется определенный опыт. Перед выездом на дорогу общего пользования, необходимо ознакомиться с устройством прицепа. Попробуйте сами, насколько чувствительно управление и как ведут себя тормоза с добавленной массой прицепа. И всегда помните, что управляемое Вами транспортное средство теперь намного длиннее и не столь чувствительно к управлению, как одиночный автомобиль.

Перед началом движения проверьте тягово-сцепное устройство и платформу прицепа, предохранительные цепи, электрические соединения, осветительные приборы, шины и регулировку зеркал. Если прицеп оборудован электрическими тормозами, начните движение автомобиля с прицепом, и включите контроллер тормозов прицепа вручную, чтобы убедиться что тормоза работают. Это также поможет одновременно проверить электрическое соединение.

Во время поездки периодически проверяйте надежность крепления багажа, а также работу осветительных приборов и тормозной системы прицепа.

Интервал следования

Увеличьте по меньшей мере вдвое тот интервал до следующего впереди автомобиля, который соответствовал бы движению Вашего автомобиля без прицепа. Это позволит избежать ситуаций, которые требуют резкого торможения и крутых поворотов.

Обгон

Дистанция, необходимая для обгона, увеличивается, когда Вы буксируете прицеп. Кроме того, вследствие увеличенной длины Вашего транспортного средства, требуется гораздо большее расстояние перед обогнанным транспортным средством, чтобы возвратиться в свой ряд движения.

Движение задним ходом

Возьмитесь за нижнюю часть рулевого колеса одной рукой. Затем, чтобы переместить прицеп влево, просто двигайте руку влево. Чтобы переместить прицеп вправо, двигайте руку вправо. Всегда подавайте назад медленно и, по возможности, попросите кого-либо направлять Вас.

Движение на поворотах

Когда Вы поворачиваете с прицепом, делайте более плавные повороты чем обычно. Сделайте это так, чтобы прицеп не занесло на обочину, чтобы он не ударялся о бордюрные камни, дорожные знаки, деревья или другие объекты. Не допускайте рывков и резких маневров. Заблаговременно включайте сигналы поворота.

Сигналы поворота при буксировке прицепа

Автомобиль, буксирующий прицеп, должен иметь отличительный проблесковый указатель поворота и дополнительную проводку. Зеленые стрелки на приборной панели мигают всякий раз при подаче сигнала о повороте или смене полосы движения. Правильно подключенные осветительные приборы прицепа также мигают, предупреждая других водителей о Вашем намерении выполнить поворот, поменять полосу движения или остановиться.

При буксировке прицепа зеленые стрелки на приборной панели будут мигать при повороте, даже если перегорят лампы на прицепе. В результате Вы будете полагать, что водители следующих за Вами автомобилей видят Ваши сигналы, но фактически сигналов им не будет видно. Поэтому важно периодически проверять исправность ламп прицепа. Также обязательно проверяйте осветительные приборы каждый раз при рассоединении и последующем повторном соединении электропроводки.

Не подключайте систему освещения прицепа непосредственно к системе освещения автомобиля. Используйте только разрешенный к применению жгут проводов прицепа.

В монтаже жгута проводов может оказать помощь авторизованный дилер Kia.

⚠ ОСТОРОЖНО

Использование жгута проводов, не имеющего разрешения к применению, может привести к повреждению электрооборудования автомобиля и/или травме.

Управление автомобилем

Управление автомобилем на склонах

Сбавьте скорость и включите пониженную передачу перед началом движения на затяжном или крутом спуске. Если не включить пониженную передачу, придется часто тормозить, это приведет к перегреву тормозов и снижению их эффективности.

На затяжных подъемах включите пониженную передачу и снизьте скорость до примерно 70 км/ч (45 миль/ч), чтобы избежать перегрева двигателя и коробки передач.

Если масса прицепа превышает максимально допустимую массу прицепа без тормозов, и имеется автоматическая коробка передач, то для буксировки прицепа необходимо установить "D" (Движение).

Управление автомобилем в режиме "D" (Движение) при буксировке прицепа минимизирует повышение температуры тормозов и продлевает срок службы коробки передач.

ВНИМАНИЕ

- При буксировке прицепа на крутых подъемах (более 6%) особое внимание обращайте на указатель температуры охлаждающей жидкости двигателя, чтобы не допустить перегрева двигателя.

Если загорается красная контрольная лампа температуры охлаждающей жидкости или указатель температуры охлаждающей жидкости отображает значение «130», съезьте на обочину и остановитесь в безопасном месте, после чего дайте двигателю поработать на холостом ходу до охлаждения. Можно продолжать движение, когда двигатель достаточно охладится.

- Скорость движения необходимо выбирать в зависимости от массы прицепа и крутизны подъема, чтобы не допустить перегрева двигателя и коробки передач.

Парковка на склонах

Как правило, если прицеп присоединен к автомобилю, Вы не должны парковать автомобиль на склоне. В случае непредвиденного скатывания возможны тяжелые или смертельные травмы людей, а автомобиль и прицеп могут получить повреждения.

ОСТОРОЖНО - Парковка на склоне

Парковка автомобиля с присоединенным прицепом на склоне может привести к тяжелым или смертельным травмам, если прицеп оторвется.

Однако, если все-таки придется парковать прицеп на склоне, выполните следующие действия:

1. Подайте транспортное средство на стоянку. Поверните рулевое колесо в сторону бордюра (вправо, если направление вниз по уклону, влево, если направление вверх по уклону).
2. Если автомобиль с механической коробкой передач, установите рычаг коробки передач в нейтральное положение. Если автомобиль с автоматической коробкой передач, установите рычаг переключения передач в положение "P" (Парковка).
3. Установите стояночный тормоз и выключите двигатель.
4. Положите стояночные колодки под колеса прицепа со стороны колес вниз по склону.
5. Запустите двигатель, включите тормоза, переключитесь в нейтральное положение, отпустите стояночный тормоз и медленно отпустите тормоза, чтобы стояночные колодки прицепа восприняли нагрузку.

6. Снова задействуйте тормоза, включите стояночный тормоз и переведите автомобиль на "R" (Задний ход) для механической коробки передач или в "P" (Парковка) для автоматической коробки передач.
7. Выключите двигатель и отпустите тормоза автомобиля, но оставьте включенным стояночный тормоз.

⚠ ОСТОРОЖНО
- Стояночный тормоз

Если стояночный тормоз не установлен надежно, выходить из автомобиля опасно.

Если двигатель остается включенным, возможно внезапное движение автомобиля. Вы или другие люди могут получить тяжелые или смертельные травмы.

Перед отъездом с парковки на склоне

1. Задействуйте тормоза с механической коробкой передач в нейтральном положении или с автоматической коробкой передач в "P" (Парковка), удерживайте педаль тормоза внизу, при этом:
 - запустите двигатель;
 - включите передачу; и
 - отпустите стояночный тормоз.
2. Медленно уберите ногу с педали тормоза.
3. Медленно продвиньтесь, чтобы освободить прицеп от стояночных колодок.
4. Остановитесь, чтобы подобрать и убрать на хранение стояночные колодки.

Управление автомобилем

Техническое обслуживание при буксировке прицепа

При регулярной буксировке прицепа требуется более частое обслуживание автомобиля. Особое внимание следует обратить на проверку уровней моторного масла, жидкости для автоматической коробки передач, смазки мостов и жидкости системы охлаждения. Важно также чаще проверять состояние тормозов. Каждый из этих пунктов рассмотрен в данном руководстве, чтобы их быстро найти воспользуйтесь Индексом. Если Вы водите автомобиль с прицепом, просмотрите эти разделы, прежде чем отправитесь в поездку.

Не забывайте про обслуживание прицепа и тягово-сцепного устройства. Соблюдайте график технического обслуживания, приложенный к прицепу и периодически проверяйте его. Желательно, чтобы проверки выполнялись ежедневно перед началом движения. Самое важное, чтобы были затянуты все гайки и болты тягово-сцепного устройства.

ВНИМАНИЕ

- *В жаркую погоду или при движении на подъем повышенная нагрузка, обусловленная прицепом, вызывает перегрев. Если указатель температуры охлаждающей жидкости показывает перегрев, выключите воздушный кондиционер и остановитесь в безопасном месте, чтобы охладить двигатель.*
- *При буксировке чаще проверяйте уровень жидкости в коробке передач.*
- *Если автомобиль не оборудован воздушным кондиционером, для улучшения характеристики двигателя при буксировке прицепа установите вентилятор конденсатора.*

Буксировка прицепа

Ниже приведены несколько важных рекомендаций, если принято решение о буксировке прицепа:

- Рассмотрите использование системы контроля смещения прицепа. Запросите продавца прицепов о системе контроля смещения прицепа.
- Не выполняйте буксировку автомобилем в течение первых 2000 км (1200 миль) пробега, чтобы двигатель должным образом прошел обкатку. Невыполнение этого требования может привести к серьезным повреждениям двигателя или коробки передач.
- Перед буксировкой прицепа рекомендуем обратиться к авторизованному дилеру Kia за консультацией о дополнительных требованиях к буксировочному комплекту и т. п.
- Всегда двигайтесь с умеренной скоростью (менее 100 км/ч (60 миль/ч)).
- На затяжных подъемах не превышайте скорость 70 км/ч (45 миль/ч) или обозначенную дорожным знаком максимальную скорость буксировки, в зависимости от того, что меньше.
- Таблица содержит важные данные, относящиеся к массе:

Управление автомобилем

Для Европы

Двигатель		Бензиновый двигатель 1,4л		Бензиновый двигатель 1,6л MPI		Бензиновый двигатель 1,6л GDI		Бензиновый двигатель 1,6л T-GDI		Дизельный двигатель 1,4л		Дизельный двигатель 1,6л	
		М/Т	М/Т	А/Т	М/Т	А/Т (DCT)	М/Т	М/Т	М/Т	М/Т	А/Т		
Максимальная масса прицепа кг (фунтов)	Без тормозной системы	600 (1.323)	600 (1.323)	600 (1.323)	600 (1.323)	600 (1.323)	600 (1.323)	600 (1.323)	650 (1.433)	650 (1.433)	650 (1.433)		
	С тормозной системой	1.200 (2.646)	1.300 (2.866)	1.200 (2.646)	1.400 (3.086)	1.300 (2.866)	1.400 (3.086)	1.500 (3.307)	1.500 (3.307)	1.300 (2.866)			
Максимально допустимая статическая вертикальная нагрузка на сцепное устройство кг (фунтов)		60 (132)	60 (132)	60 (132)	60 (132)	60 (132)	60 (132)	60 (132)	75 (165)	75 (165)	75 (165)		
Рекомендуемое расстояние от центра заднего колеса до места сцепки мм (дюймов)		3- и 5-дверные модели: 859 (33,8) Универсал: 1.055 (41,54)											

М/Т: Механическая коробка передач

А/Т: Автоматическая коробка передач

DCT: Коробка передач с двойным сцеплением

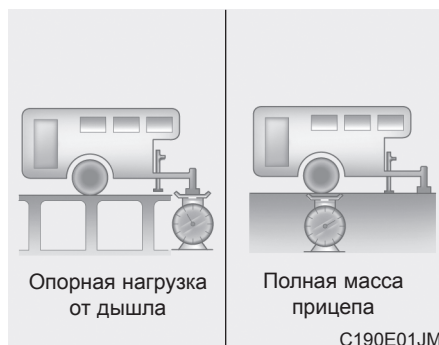
**Масса прицепа**

Какова безопасная максимальная масса прицепа? Его масса никогда не должна превышать максимальной массы прицепа с тормозной системой. Но даже такой прицеп может быть слишком тяжелым.

Это зависит от планов использования прицепа. Важно все, например, скорость, высота над уровнем моря, уклоны дороги, температура наружного воздуха и то, как часто автомобиль используется для буксировки прицепа. Идеальная масса прицепа может также зависеть от имеющегося в автомобиле специального оборудования.

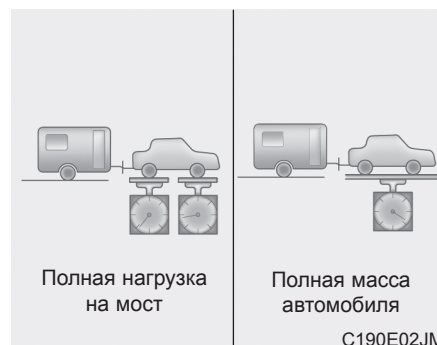
**Масса дышла прицепа**

Масса дышла любого прицепа имеет важное значение, поскольку она влияет на полную массу (GVW) автомобиля. Эта масса включает в себя собственную массу автомобиля, груз, который он несет, и людей, которые едут в автомобиле. А при буксировке прицепа массу дышла необходимо добавить к GVW, так как дышло опирается на автомобиль, который несет его вес.

Дышло прицепа должно иметь массу, составляющую не более 10% от полной массы прицепа, загруженного в пределах максимально допустимой нагрузки на дышло прицепа. После загрузки прицепа взвесьте прицеп и затем дышло по отдельности, чтобы убедиться в соответствии их масс требованиям. Если они не соответствуют, можно просто скорректировать их, для этого просто положите в прицеп несколько окружающих предметов.

Управление автомобилем

⚠ ОСТОРОЖНО - Прицеп

- **Никогда не загружайте заднюю часть прицепа больше, чем переднюю часть. Груз в передней части прицепа должен составлять примерно 60% от полного груза прицепа; соответственно, груз в задней части прицепа должен составлять примерно 40% от полного груза прицепа.**
- **Никогда не превышайте пределы максимальной массы прицепа и тягового устройства прицепа. Ненадлежащая погрузка может привести к повреждению автомобиля и/или травме. Проверьте массы и развесовку на коммерческих весах или на посту дорожной инспекции, оборудованном весами.**
- **Ненадлежащим образом загруженный прицеп может привести к потере управления автомобилем.**

*** К СВЕДЕНИЮ**

С увеличением высоты над уровнем моря характеристика двигателя снижается. Начиная с высоты 1000 м над уровнем моря и для каждой последующей 1000 м масса автомобиль/прицеп (масса прицепа плюс полная масса автомобиля) должна снижаться на 10 %.

МАССА АВТОМОБИЛЯ

В этом разделе содержится информация о надлежащей загрузке автомобиля и/или прицепа, обеспечивающей соответствие нагрузки груженого автомобиля его конструктивным характеристикам, с прицепом или без него. Правильно загруженный автомобиль обеспечивает максимальное соответствие расчетным характеристикам. Перед загрузкой автомобиля ознакомьтесь со следующими терминами, относящимися к характеристикам массы автомобиля (с прицепом или без него), указанным в автомобильных спецификациях и сертификационной табличке:

Собственная масса полностью снаряженного автомобиля

Это масса автомобиля, включая полностью заправленный топливный бак и все стандартное оборудование. Она не включает пассажиров, груз или дополнительное оборудование.

Собственная масса автомобиля

Это масса нового автомобиля, полученного от дилера, плюс некоторое неоригинальное оборудование.

Масса груза

Эта масса содержит все массы, добавленные к собственной массе полностью снаряженного автомобиля, включая груз и дополнительное оборудование.

Полная нагрузка на мост (GAW)

Это полная масса, приходящаяся на каждый мост (передний и задний) - включая собственную массу автомобиля и все полезные нагрузки.

Полная номинальная нагрузка на мост (GAWR)

Это максимально допустимая масса, которую может нести один мост (передний или задний). Эти числа указаны на сертификационной табличке. Полная нагрузка на каждый мост никогда не должна превышать GAWR.

Полная масса автомобиля (GVW)

Это собственная масса полностью снаряженного автомобиля плюс фактическая масса груза плюс пассажиры.

Номинальная полная масса автомобиля (GVWR)

Это максимально допустимая масса полностью груженого автомобиля (включая все опции, оборудование, пассажиров и груз). Масса GVWR указана на сертификационной табличке.

Перегрузка

⚠ ОСТОРОЖНО - Масса автомобиля

Полная номинальная нагрузка на мост (GAWR) и номинальная полная масса автомобиля (GVWR) для Вашего автомобиля указаны на сертификационной табличке, закрепленной на двери водителя (или переднего пассажира). Превышение этих номинальных нагрузок может привести к аварии или повреждению автомобиля. Можно рассчитать массу нагрузки, взвесив предметы (и людей) перед тем, как поместить их в автомобиль. Старайтесь не перегружать автомобиль.

Действия в непредвиденных случаях

Предупреждения о ситуациях на дороге	6-2	Если спущена шина	
• Световая аварийная сигнализация	6-2	(с комплектом TireMobilityKit)	6-21, 6-27
В случае возникновения аварийной ситуации		• Введение	6-21
во время движения	6-3	• Компоненты комплекта для ремонта шин	
• В случае остановки двигателя на перекрестке		(Tire Mobility Kit)	6-22
или переезде	6-3	• Использование комплекта для ремонта шин	
• При спускании шины во время движения	6-3	(Tire Mobility Kit)	6-23
• В случае выключения двигателя во время		• Распределение герметика	6-24
движения	6-3	• Регулировка давления в шине	6-24
Если двигатель не запускается	6-4	• Комментарии по безопасному использованию	
• Если двигатель не проворачивается или		комплекта TireMobilityKit	6-25
проворачивается медленно	6-4	• Технические данные	6-26
• Если двигатель нормально проворачивается,		Система контроля давления в шинах (СКДШ)	6-34
но не запускается	6-4	• Индикатор неисправности системы контроля	
Аварийный запуск	6-5	давления в шинах (СКДШ)	6-37
• Запуск от внешнего источника	6-5	• Замена шины с использованием СКДШ	6-38
• Запуск двигателя буксировкой	6-8	Буксировка	6-41
В случае перегрева двигателя	6-9	• Служба буксировки автомобилей	6-41
В случае спуска шины		• Съёмный буксировочный крюк	6-42
(амена на запасную шину)	6-10	• Аварийная буксировка	6-42
• Домкрат и инструменты	6-10	Устройства для экстренных ситуаций	6-45
• Извлечение и хранение запасной шины	6-11	• Огнетушитель	6-45
• Замена колес	6-11	• Аптечка	6-45
• Момент затяжки колесных гаек	6-15	• Знак аварийной остановки	6-45
• Наклейка на домкрат	6-19	• Указатель давления в шине	6-45
• Европейские стандарты качества для домкратов	6-20		

Действия в непредвиденных случаях

ПРЕДУПРЕЖДЕНИЯ О СИТУАЦИЯХ НА ДОРОГЕ



Световая аварийная сигнализация

Световая аварийная сигнализация служит для предупреждения других водителей о необходимости повышенного внимания при приближении, обгоне или проезде мимо Вашего автомобиля.

Ее следует использовать при любом выполнении экстренного ремонта на дороге или в случае остановки автомобиля на обочине.

Нажмите на переключатель световой аварийной сигнализации при любом положении ключа зажигания. Переключатель световой аварийной сигнализации расположен в центре панели переключателей консоли. Все сигнальные лампы поворота будут мигать одновременно.

- Световая аварийная сигнализация работает вне зависимости от того, включен двигатель автомобиля или нет.
- При включенной световой аварийной сигнализации сигналы поворота не работают.
- При буксировании автомобиля всегда следует включать световую аварийную сигнализацию.

В СЛУЧАЕ ВОЗНИКНОВЕНИЯ АВАРИЙНОЙ СИТУАЦИИ ВО ВРЕМЯ ДВИЖЕНИЯ**В случае остановки двигателя на перекрестке или переезде**

- В случае остановки двигателя на перекрестке или переезде установите рычаг селектора в положение N (нейтраль), затем откатите автомобиль в безопасное место.
- Если автомобиль с механической коробкой передач не оснащен переключателем замка зажигания, то автомобиль можно передвинуть вперед установив рычаг на 2 (вторую) или 3 (третью) передачу, и включив стартер без нажатия на педаль сцепления.

При спускании шины во время движения

В случае спускания шины во время движения:

1. Уберите ногу с педали акселератора и дайте автомобилю замедлиться при его движении по прямой. Не нажимайте на тормоз и не пытайтесь съехать с дороги, так как это может вызвать потерю контроля над автомобилем. После того как автомобиль замедлится до безопасной скорости, осторожно нажмите на тормоз и переместитесь на обочину. Необходимо как можно быстрее съехать с дороги и припарковаться на твердом ровном грунте. В случае движения по автостраде не припарковывайте автомобиль на разделительной полосе между двумя направлениями движения.
2. После остановки автомобиля включите световую аварийную сигнализацию, включите стояночный тормоз и установите селектор в положение P (АКПП) или положение заднего хода (МКПП).
3. Все пассажиры должны покинуть автомобиль. Следите за тем, чтобы все пассажиры выходили со стороны автомобиля, противоположной дороге.
4. При замене спущенной шины соблюдайте инструкции, изложенные в этом разделе ниже.

В случае выключения двигателя во время движения

1. Постепенно уменьшите скорость, двигаясь по прямой. Осторожно уведите автомобиль с дороги в безопасное место.
2. Включите световую аварийную сигнализацию.
3. Попробуйте снова запустить двигатель. Если двигатель не запускается, рекомендуем обратиться к авторизованному дилеру Kia.

Действия в непредвиденных случаях

ЕСЛИ ДВИГАТЕЛЬ НЕ ЗАПУСКАЕТСЯ

Если двигатель не проворачивается или проворачивается медленно

1. Если автомобиль оснащен автоматической коробкой передач, поставьте рычаг селектора в положение N (нейтраль) или P (парковка) и активируйте аварийный тормоз.
2. Проверьте контакты аккумуляторной батареи, убедитесь что они чистые и надежно затянуты.
3. Включите лампу салона. Если лампа горит тускло или выключается во время работы стартера, это означает, что аккумуляторная батарея разряжена.
4. Проверьте контакты стартера, убедитесь что они надежно затянуты.
5. Не толкайте и не тяните автомобиль, чтобы завести двигатель. См. инструкции «Запуск от внешнего источника».

▲ ОСТОРОЖНО

Если двигатель не запускается, не толкайте и не тяните автомобиль, чтобы завести двигатель. Это может привести к столкновению или вызвать другие повреждения. Кроме того, запуск буксировкой или толканием может стать причиной перегрузки каталитического конвертера (при наличии) и создать угрозу пожара

Если двигатель нормально проворачивается, но не запускается

1. Проверить уровень топлива.
2. Установив переключатель зажигания в положение LOCK/ OFF (БЛОКИРОВКА/ВЫКЛ), проверьте все контакты зажигания, катушки зажигания и свечей.
Подсоедините заново любые контакты, которые могут быть отсоединены или ослаблены.
3. Проверьте топливную магистраль в отсеке двигателя.
4. Если двигатель по прежнему не запускается, рекомендуем обратиться по телефону к авторизованному дилеру Kia.

АВАРИЙНЫЙ ЗАПУСК

Подсоедините кабели в цифровом порядке и отсоедините в обратном порядке.

Запуск от внешнего источника

В случае неправильного выполнения запуск от внешнего источника может представлять опасность. Поэтому чтобы избежать травмы или повреждения автомобиля или аккумуляторной батареи соблюдайте порядок выполнения запуска от внешнего источника. В случае сомнений настоятельно рекомендуется обратиться к опытному специалисту или отбуксировать автомобиль для запуска от внешнего источника на станции технического обслуживания.

⚠ ВНИМАНИЕ

Используйте только 12-вольтовую систему соединительных проводов. При использовании 24-вольтового источника питания (либо двух последовательно соединенных 12-вольтовых батарей или 24-вольтового мотора-генератора) Вы можете повредить 12-вольтовый пусковой электродвигатель, систему зажигания и другие электрические детали.

⚠ ОСТОРОЖНО
- Аккумуляторная батарея
 Никогда не пытайтесь проверять уровень электролита в аккумуляторной батарее, поскольку это может стать причиной ее разрушения или взрыва, грозящего серьезной травмой.

Действия в непредвиденных случаях

⚠ ОСТОРОЖНО

- Аккумуляторная батарея

- Предохраняйте аккумуляторную батарею от контакта с источником открытого огня или искр. В аккумуляторной батарее образуется газообразный водород, который может взорваться при контакте с открытым пламенем или искрами.

Неточное соблюдение инструкций может стать причиной серьезной травмы и повреждения автомобиля! Если Вы не уверены в правильности выполнения этой процедуры, обратитесь за квалифицированной помощью. Автомобильные аккумуляторные батареи содержат серную кислоту. Это ядовитое и очень едкое вещество. При запуске от внешнего источника надевайте защитные очки и следите за тем, чтобы кислота не попала на кожу, одежду или автомобиль.

(продолжение)

(продолжение)

- Не пытайтесь выполнять запуск от внешнего источника, если разряженная аккумуляторная батарея замерзла или уровень электролита низкий; батарея может разрушиться или взорваться.
- Недопустимо соприкосновение между собой (+) и (-) кабелей для запуска от внешнего источника. При этом может образоваться искра.
- Аккумуляторная батарея может треснуть или взорваться, если попытаться производить пуск от внешнего источника с разряженной или замерзшей аккумуляторной батареей.

Процедура запуска от внешнего источника

⚠ ВНИМАНИЕ

- Аккумуляторная батарея AGM (при наличии)

- *Аккумуляторные батареи со стекловолоконным сепаратором (AGM) не требуют обслуживания владельцем. Для обслуживания системы рекомендуем обращаться к авторизованному дилеру Kia. Для зарядки аккумуляторной батареи AGM следует использовать только полностью автоматические зарядные устройства, разработанные специально для батарей этого типа.*
 - *Если есть необходимость в замене АКБ со стекловолоконным сепаратором (AGM), рекомендуем использовать для замены оригинальные детали, приобретенные у авторизованного дилера Kia.*
- (продолжение)

Действия в непредвиденных случаях

(продолжение)

- **Не открывайте и не снимайте крышку аккумуляторной батареи. Это может стать причиной утечки внутреннего электролита, что может привести к тяжелой травме.**
- **В случае повторного подключения или замены аккумуляторной батареи AGM функция ISG не будет работать немедленно.**

Если Вы хотите использовать функцию ISG, датчик аккумуляторной батареи следует откалибровать в течение примерно 4 часов при выключенном зажигании.

* К СВЕДЕНИЮ

При разряженной АКБ двигатель можно запустить от АКБ другого автомобиля с помощью двух соединительных кабелей. Ручки зажимов соединительных кабелей должны быть полностью изолированными.

Для предотвращения травмирования людей и повреждения автомобилей действуйте в строгом соответствии с приведенной ниже инструкцией.

1. Убедитесь, что внешний аккумулятор рассчитан на напряжение 12 вольт, а отрицательная клемма заземлена.
2. Если внешний аккумулятор находится на другом автомобиле, следите за тем, чтобы автомобили не касались друг друга.
3. Отключите всю ненужную электрическую нагрузку.
4. Подключите провода системы запуска, точно соблюдая последовательность, указанную на рисунке. Сначала подсоедините один конец провода к положительной клемме разряженной батареи (1), затем другой конец провода подсоедините к положительной клемме внешнего аккумулятора (2). Подсоедините один конец другого провода к отрицательной клемме внешнего аккумулятора (3), а другой конец этого провода подсоедините к сплошному, неподвижному металлическому контакту (например, подъемной скобе двигателя) на расстоянии от аккумуляторной батареи (4).

Не подсоединяйте его к детали (или вблизи нее), которая может переместиться при запуске двигателя. Убедитесь в отсутствии контакта между кузовами автомобилей, в противном случае существует опасность короткого замыкания.

Не допускайте контакта проводов системы запуска с другими деталями, за исключением указанных клемм аккумуляторной батареи или надлежащей точки заземления. При подключении проводов не опирайтесь на аккумуляторную батарею.

⚠ ВНИМАНИЕ - Кабели аккумуляторной батареи

Не подсоединяйте провод от отрицательной клеммы внешнего аккумулятора к отрицательной клемме разряженной батареи. Это может стать причиной перегрева или образования трещины в разряженной батарее, с утечкой содержащейся в ней кислоты.

Действия в непредвиденных случаях

5. Запустите двигатель автомобиля, на котором установлен внешний аккумулятор и дайте ему поработать с частотой вращения 2000 об/мин, затем запустите двигатель автомобиля с разряженной батареей. Если первая попытка запуска оказалась неудачной, подождите несколько минут для восстановления заряда АКБ, прежде чем повторить попытку.

Если причина разряда АКБ не очевидна, рекомендуем обратиться к авторизованному дилеру Kia для проверки системы.

Запуск двигателя буксировкой

Двигатель автомобиля с механической коробкой передач не следует запускать буксировкой, поскольку это может привести к повреждению системы снижения токсичности отработавших газов. На автомобилях с АКПП невозможно запустить двигатель буксировкой. Соблюдайте указания данного раздела по запуску двигателя от внешнего источника.

⚠ ОСТОРОЖНО

Никогда не буксируйте автомобиль с целью запуска двигателя, поскольку в случае запуска двигателя автомобиль может внезапно переместиться вперед и столкнуться с буксирующим автомобилем.

Действия в непредвиденных случаях

В СЛУЧАЕ ПЕРЕГРЕВА ДВИГАТЕЛЯ

Если датчик температуры показывает перегрев двигателя, произошла потеря мощности, слышен громкий свистящий звук или стук, то возможно, двигатель перегрелся. Если это произошло Вы должны:

1. Как можно скорее съехать с дороги и остановиться в безопасном месте.
2. Поставить рычаг селектора в положение Р (АКПП) или на нейтраль (МКПП), включить стояночный тормоз. Если работает кондиционер воздуха, его следует выключить.
3. Если из-под автомобиля вытекает охлаждающая жидкость или вырывается пар из-под капота, следует выключить двигатель. Не открывайте капот до прекращения вытекания охлаждающей жидкости или прекращения образования пара. Если утечки охлаждающей жидкости или пара не наблюдается, оставьте двигатель работающим и проверьте функционирование вентилятора охлаждения двигателя. Если вентилятор не работает, следует выключить двигатель.

4. Проверьте, на месте ли приводной ремень водяного насоса. Если ремень на месте, проверьте его натяжение. Если приводной ремень выглядит удовлетворительно, проверьте наличие утечки из радиатора, шлангов или под автомобилем. (При использовании системы кондиционирования воздуха при остановке автомобиля под ним образуются потеки холодной воды. Это нормальное состояние.).

⚠ ОСТОРОЖНО

Для предотвращения травмы следите за тем, чтобы волосы, руки и одежда не контактировали с движущимися деталями работающего двигателя, такими как вентилятор и приводные ремни.

5. Если приводной ремень водяного насоса поврежден или подтекает охлаждающая жидкость, немедленно остановите двигатель. Рекомендуем обратиться по телефону к авторизованному дилеру Kia.

⚠ ОСТОРОЖНО

Не снимайте крышку радиатора, если двигатель горячий. Это может привести к выбросу охлаждающей жидкости из отверстия и стать причиной тяжелых ожогов.

6. Если Вы не можете обнаружить причину перегрева, подождите до достижения двигателем нормальной температуры. Затем в случае недостатка охлаждающей жидкости осторожно добавьте ее в бачок до достижения средней метки.
7. Осторожно продолжите движение, следя за признаками перегрева. При повторном закипании, рекомендуем обратиться к авторизованному дилеру Kia.

⚠ ВНИМАНИЕ

Значительный недостаток охлаждающей жидкости указывает на наличие утечки в системе охлаждения, которую следует как можно скорее проверить у авторизованного дилера Kia.

Действия в непредвиденных случаях

В СЛУЧАЕ СПУСКАНИЯ ШИНЫ (ЗАМЕНА НА ЗАПАСНУЮ ШИНУ, ПРИ НАЛИЧИИ)

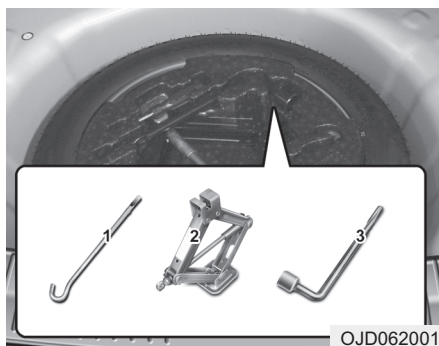

Домкрат и инструменты

Домкрат, рукоятка домкрата, гаечный ключ для колесных гаек хранятся в багажном отсеке.

Для доступа к этому оборудованию потяните вверх крышку багажного отсека.

- (1) Рукоятка домкрата
- (2) Домкрат
- (3) Гаечный ключ для колесных гаек

Инструкции по подниманию автомобиля домкратом

Домкрат предназначен только для экстренной замены колеса.

Для предотвращения «дребезжания» домкрата во время движения автомобиля, храните его правильно и полностью закрепляйте на месте винтом для домкрата.

Для уменьшения риска травмы соблюдайте инструкции по обращению с домкратом.

⚠ ОСТОРОЖНО - Замена шин

- **Никогда не проводите ремонт автомобиля на полосе дороги или шоссе.**
 - **Для замены шины всегда съезжайте с дороги на обочину. Домкратом можно пользоваться на ровном, твердом грунте. При отсутствии твердого, ровного места на обочине обратитесь за помощью в службу буксировки.**
 - **Пользуйтесь специально предназначенными для домкрата местами спереди и сзади автомобиля; никогда не упирайте поддомкрачивание в бамперы и любые другие части автомобиля.**
- (продолжение)**

Действия в непредвиденных случаях

(продолжение)

- Автомобиль может легко скатиться с домкрата и стать причиной серьезной травмы или смерти.
- Не подлезайте под автомобиль, если он подвешен на домкрате.
- Нельзя включать зажигание и запускать двигатель, пока автомобиль стоит на домкрате.
- Никому нельзя оставаться в стоящем на домкрате автомобиле.
- Убедитесь, что все дети находятся в безопасном месте вдали от дороги и от автомобиля, который собираются поднять домкратом.

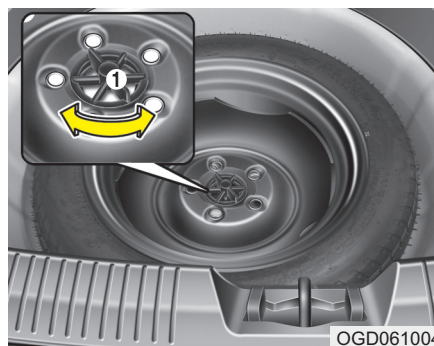

Извлечение и хранение запасной шины

Отверните прижимной барашковый болт колеса (1), поворачивая его против часовой стрелки.

Установка колеса проводится в порядке, обратном порядку снятия.

Правильно укладывайте для хранения запасную шину и инструменты для предотвращения их «дребезжания» во время движения автомобиля.

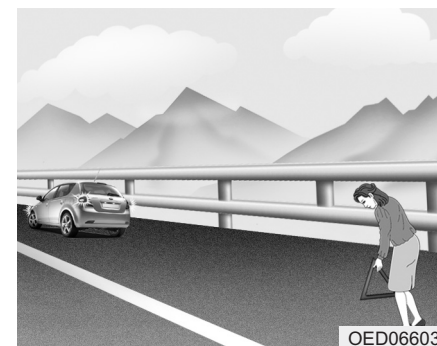

Замена колес

1. Припаркуйтесь на ровной поверхности и надежно затяните стояночный тормоз.
2. Поставьте рычаг селектора в положение R (задний ход) на МКПП или P (парковка) на АКПП.
3. Включите световую аварийную сигнализацию.

Действия в непредвиденных случаях



4. Извлеките из автомобиля гаечный ключ для колесных гаек, домкрат, рукоятку домкрата и запасное колесо.
5. Заблокируйте переднее и заднее колесо расположенное по диагонали напротив места установки домкрата.

⚠ ОСТОРОЖНО - Замена колеса

- Для предотвращения движения автомобиля во время замены колеса всегда полностью затягивайте стояночный тормоз и всегда блокируйте колесо, расположенное по диагонали напротив колеса, подлежащего замене.
- Мы рекомендуем положить клинья под колеса и следить за тем, чтобы в автомобиле никого не было во время его подъема домкратом.



6. Ослабьте колесные гайки, повернув их против часовой стрелки на один оборот, но не снимайте гайки до тех пор, пока автомобиль не будет поднят на землей.

Действия в непредвиденных случаях

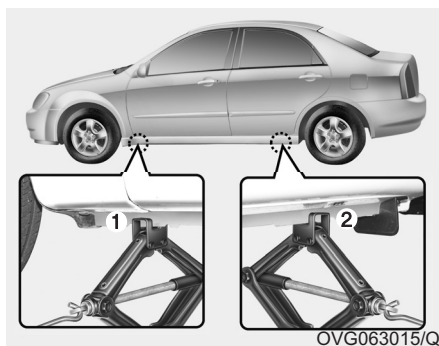

7. Поместите домкрат под переднюю (1) или заднюю (2) точку подъема, ближайшую к колесу, которое нужно заменить. Поместите домкрат в предусмотренное место под рамой. Точки подъема – это приваренные к раме пластины с двумя выступами и поднятой точкой для указания подъема.

⚠ ОСТОРОЖНО
- Размещение домкрата
 Для снижения возможности травмы используйте только домкрат, поставляемый с Вашим автомобилем, и устанавливайте домкрат в правильном месте; никогда не используйте другие части автомобиля в качестве опоры для домкрата.

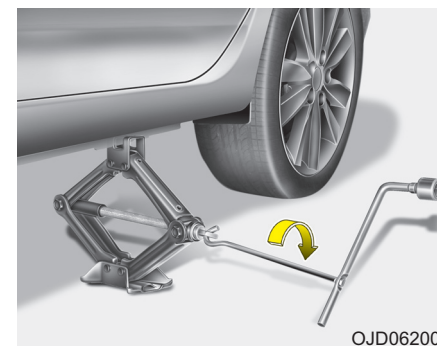

8. Вставьте рукоятку домкрата в домкрат и поверните ее по часовой стрелке, поднимайте автомобиль до тех пор, пока под колесом не будет виден грунт. Это расстояние от колеса до земли составляет примерно 30 мм (1,2 дюйма). Перед снятием колесных гаек убедитесь, что автомобиль неподвижен и нет вероятности его движения или соскальзывания с домкрата.

Действия в непредвиденных случаях

9. Ослабьте колесные гайки и извлеките их пальцами. Снимите колесо с колесных шпилек и положите его на землю, чтобы оно не укатилось. Чтобы установить колесо на ступицу, возьмите запасное колесо, совместите отверстия со шпильками и наденьте на них колесо. В случае затруднений слегка наклоните колесо и совместите верхнее отверстие колеса с верхней шпилькой. Затем отклоните колесо назад и наружу таким образом, чтобы колесо могло быть надето на другие шпильки.

⚠ ОСТОРОЖНО

- У колес и декоративных колпаков могут быть острые края. Чтобы избежать возможной тяжелой травмы, обращайтесь с ними осторожно.
- Перед установкой колеса убедитесь, что на ступице или колесе нет ничего (например, грязи, смолы, песка и т. д.), что могло бы помешать надежной установке колеса на ступицу. При наличии таких загрязнений удалите их. В случае плохого контакта на монтажной поверхности между колесом и ступицей колесные гайки могут ослабнуть и стать причиной потери колеса. Потеря колеса, в свою очередь может привести к утрате контроля над автомобилем. Это может привести к серьезной травме или смерти.

10. Для установки колеса на место, удерживая его на колесных шпильках, наденьте на шпильки колесные гайки и затяните их пальцами. Гайки следует устанавливать таким образом, чтобы суживающиеся стороны с меньшим диаметром были обращены внутрь. Покачайте колесо, чтобы убедиться в его полной посадке на месте, затем снова затяните гайки пальцами настолько это возможно.

11. Опустите автомобиль на землю, поворачивая гаечный ключ против часовой стрелки.

Действия в непредвиденных случаях

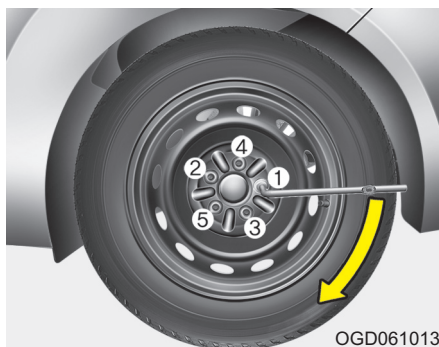

Затем расположите гаечный ключ, как показано на рисунке, и затяните колесные гайки. Следите за тем, чтобы гнездо гаечного ключа полностью охватывало гайку. Не вставайте на рукоятку гаечного ключа и не используйте трубу в качестве удлинителя рукоятки.

Затяните гайки колеса в порядке, указанном на рисунке, до упора. Затем дважды надежно затяните каждую гайку. После замены колес рекомендуем обратиться к авторизованному дилеру Kia для проверки системы.

Момент затяжки колесной гайки:

Стальное колесо и колесо из алюминиевого сплава:

9~11 кг.м (65~79 фунто.футов)

Если у Вас имеется шинный манометр, снимите колпачок ниппеля и проверьте давление воздуха в шине. Если давление ниже рекомендованного, управляя автомобилем на низкой скорости, доберитесь до ближайшей сервисной станции и накачайте шины до надлежащего уровня давления. Если давление слишком высокое, следует уменьшить его до рекомендованного уровня. Всегда устанавливайте на место колпачок ниппеля после проверки и регулировки давления. Если колпачок не установить на место, возможна утечка воздуха из шины. В случае потери колпачка ниппеля как можно скорее купите другой колпачок и установите его на ниппель.

После замены колеса всегда закрепляйте колесо со спущенной шиной на предназначенном для нее месте и возвращайте домкрат и инструменты в предназначенное для них место хранения.

Действия в непредвиденных случаях

ВНИМАНИЕ

На ступицах и шпильках колес Вашего автомобиля нанесена метрическая резьба. Во время снятия колеса следите за тем, чтобы на место устанавливались те же гайки, которые были сняты, или, в случае замены, следите за тем, чтобы новые гайки имели такую же метрическую резьбу и конфигурацию кромки, что и заменяемые. Установка гайки с не метрической резьбой на шпильку с метрической резьбой и наоборот не позволит надежно закрепить колесо на ступице и приведет к повреждению штифта, что потребует его замены.

(продолжение)

(продолжение)

Обратите внимание, что большинство зажимных гаек не имеют метрической резьбы. Перед установкой купленных в магазине зажимных гаек или колес соблюдайте повышенное внимание при проверке типа резьбы. Если сомневаетесь, рекомендуем обратиться к авторизованному дилеру Kia.

ОСТОРОЖНО - Шпильки крепления колеса

Если шпильки повреждены, их способность удерживать колесо может быть утеряна. Это может привести к потере колеса и столкновению с тяжелыми последствиями.

Правильно укладывайте для хранения домкрат, рукоятку домкрата, гаечный ключ и запасное колесо для предотвращения их дребезжания во время движения автомобиля.

ОСТОРОЖНО

- Ненадлежащее давление в шине запасного колеса

Проверьте давление в шине как можно скорее после установки запасного колеса. При необходимости отрегулируйте его до рекомендованного значения.

См. «Шины и колеса» в разделе 8.

Действия в непредвиденных случаях

Важно - использование компактного запасного колеса (при наличии)

Ваш автомобиль оснащен компактным запасным колесом. Это компактное запасное колесо занимает меньше места, чем колесо обычного размера. Оно меньше обычного колеса и предназначено только для временного использования.

⚠ ВНИМАНИЕ

- **С осторожностью управляйте автомобилем с установленным компактным запасным колесом. Компактное запасное колесо при первой же возможности следует заменить на обычное колесо с надлежащим размером обода и шины.**
- **Не рекомендуется устанавливать на автомобиль более одного компактного запасного колеса одновременно.**

⚠ ОСТОРОЖНО

Компактное запасное колесо предназначено только для использования в случае экстренной необходимости. Не управляйте автомобилем с установленным запасным компактным колесом на скорости выше 80 км/ч (50 миль/ч). Оригинальное колесо следует как можно скорее отремонтировать или заменить, чтобы избежать поломки запасного колеса, которая может привести к травме или смерти.

Компактное запасное колесо следует надувать до 420 кПа (60 psi).

*** К СВЕДЕНИЮ**

Проверьте давление в шине после установки запасного колеса. При необходимости отрегулируйте давление до рекомендованного значения.

При использовании компактного запасного колеса соблюдайте следующие меры предосторожности:

- Ни при каких обстоятельствах не превышайте скорость 80 км/ч (50 миль/ч); более высокая скорость может привести к повреждению шины.
- Чтобы избежать всех опасностей следите за тем, чтобы двигаться достаточно медленно. Любая опасность на дороге, например, выбоины или гравий могут привести к серьезному повреждению компактной шины.
- Непрерывное использование этой шины может привести к ее повреждению, потере управляемости автомобилем и возможной травме.
- Не превышайте максимальную номинальную нагрузку на автомобиль или допустимую нагрузку, указанную на боковой стенке компактного запасного колеса.

Действия в непредвиденных случаях

- Избегайте езды через преграды. Диаметр компактного запасного колеса меньше, чем диаметр обычного колеса, поэтому снижение дорожного просвета составляет примерно 25 мм (1 дюйм) что может привести к повреждению автомобиля.
- Не подвергайте автомобиль с установленным компактным запасным колесом автоматической мойке.
- Не используйте колесную цепь для компактного запасного колеса. Из-за меньшего размера колеса посадка колесной цепи может быть неправильной. Это может стать причиной повреждения автомобиля и потери цепи.
- Не следует устанавливать компактное запасное колесо на переднюю ось, если автомобиль предстоит вести по снегу или льду.
- Не устанавливайте компактное запасное колесо на другой автомобиль, поскольку это колесо предназначено специально для Вашего автомобиля.
- Износостойкость протектора компактного запасного колеса меньше, чем обычного колеса. Регулярно проверяйте компактное запасное колесо и заменяйте изношенную шину запасного колеса на шину того же размера и той же конструкции.
- Не следует надевать шину компактного запасного колеса на другие колеса, не следует также использовать с компактным запасным колесом стандартные шины, зимние шины, колесные колпаки или декоративные накладки на колесные диски. При попытке такого применения возможно повреждение указанных деталей или других компонентов автомобиля.
- Не устанавливайте на автомобиль более одного запасного компактного колеса одновременно.
- Не буксируйте прицеп, если на автомобиле установлено компактное запасное колесо.

Действия в непредвиденных случаях

Наклейка на домкрат

- Пример
- Тип А

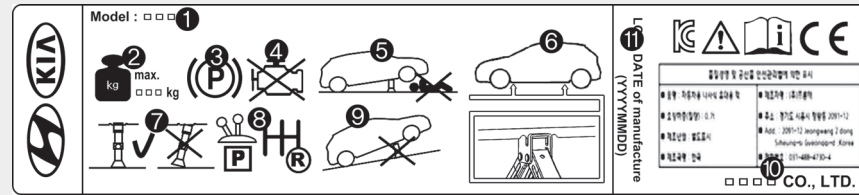

ОНУК064001

- Тип В



ОНУК064002

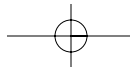

* Фактическая наклейка домкрата на транспортном средстве может отличаться от указанной на рисунке. Подробная спецификация указана на наклейке, прикрепленной к домкрату.

1. Наименование модели
2. Максимально допустимая нагрузка
3. При использовании домкрата задействуйте стояночный тормоз.
4. При использовании домкрата заглушите двигатель.
5. Запрещается находиться под транспортным средством, которое опирается на домкрат.
6. Предусмотренные места установки под рамой.
7. При поддомкрачивании транспортного средства основание домкрата должно быть расположено вертикально и должно находиться под точкой подъема.
8. На транспортных средствах с механической коробкой передач включите передачу заднего хода, на транспортных средствах с автоматической коробкой передач переведите рычаг в положение P.
9. Домкрат должен опираться на прочную горизонтальную поверхность.
10. Производитель домкрата
11. Дата производства



Действия в непредвиденных случаях

Европейские стандарты качества для домкратов

	
EC Declaration of Conformity according to EC Machinery Directive 2006/42/EC	
We, SAMKI IND. CO., LTD. # 22, Hyojuk3-Gil, Buk-Gu, Ulsan, Korea declare under our sole responsibility that the product	
Product	: Jack Assembly
Type Designation(s)	: Jack Assembly-600kg, Jack Assembly-700kg Jack Assembly-800kg, Jack Assembly-1000kg Jack Assembly-1200kg, Jack Assembly-1500kg
Serial No.	: N/A
Year of Manufacture	: 2013
to which this declaration relates is in conformity with the following standard(s) or other normative document(s):	
EN ISO12100 (2010)	Safety of machinery - General principles for design – Risk assessment and risk reduction
EN ISO12100-2/A1 (2009)	Safety of machinery - Basic concepts, general principles for design, Part 2: Technical principles
EN 1494/A1 (2008)	Mobile or movable jacks and associated lifting equipment
following the provisions of Directive(s):	
2006/42/EC	Directive on the approximation of the laws of Member States relating to machinery (OJ L157 Jun, 9, 2006)
Ulsan - Korea / Jul. 25. 2013 Hyun Duck, Cho President 	
(Place and date of issue)(name and signature or equivalent making of authorized person)	
* T.C.F Compiling Person: Safenet Limited (European Notified body : 1674) Denford Garage, Denford, Kettering Northants, NN14 4EQ, England	

JACKDOC14S

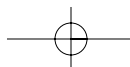

Действия в непредвиденных случаях

ЕСЛИ СПУЩЕНА ШИНА (С КОМПЛЕКТОМ TIRESMOBILITYKIT, ПРИ НАЛИЧИИ) (ТИП А)

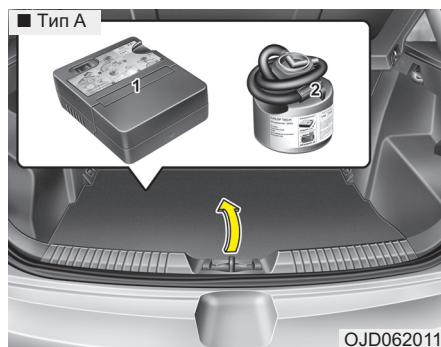

Перед тем, как пользоваться комплектом TireMobilityKit, прочитайте инструкции.

- (1) Компрессор
- (2) Флакон с герметиком

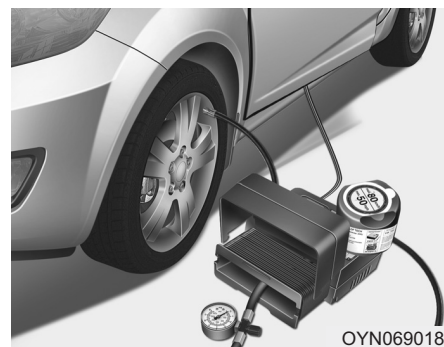

Введение

С помощью комплекта TireMobilityKit вы можете продолжить движение даже после прокола шины.

Система из компрессора и герметизирующего состава позволяет эффективно и удобно заделать большинство проколов в шине легкового автомобиля, полученных от гвоздей или похожих предметов, и снова накачать шину.

После того, как вы убедитесь, что шина надежно загерметизирована, можно осторожно продолжать поездку на шине (до 200 км (120 миль)) с максимальной скоростью 80 км/ч (50 миль/ч), чтобы добраться до автосалона или станции обслуживания, где можно заменить шину.

Есть вероятность, что некоторые шины, особенно с большими проколами или повреждениями на боковой стороне, не будут полностью загерметизированы. Потеря давления в шине может неблагоприятно сказаться на работе шины.

По этой причине вам следует избегать резких движений рулевым колесом или других приемов вождения, особенно, если автомобиль тяжело гружен или тянет прицеп. Комплект TireMobilityKit не создан и не предназначен для постоянного ремонта шин и рассчитан только на одну шины.

Действия в непредвиденных случаях

Данное руководство шаг за шагом покажет вам как временно загерметизировать прокол надежным и простым способом. Прочитайте раздел "Указания по безопасному пользованию комплектом TireMobilityKit."

⚠ ОСТОРОЖНО

Если шина сильно повреждена, спущена или в ней недостаточно давление воздуха, то комплект TireMobilityKit для этих случаев не годится. С помощью комплекта TireMobilityKit можно заклеить только участки проколов внутри области протектора шины.

Повреждения боковых поверхностей не должны заделываться этим способом из соображений безопасности.

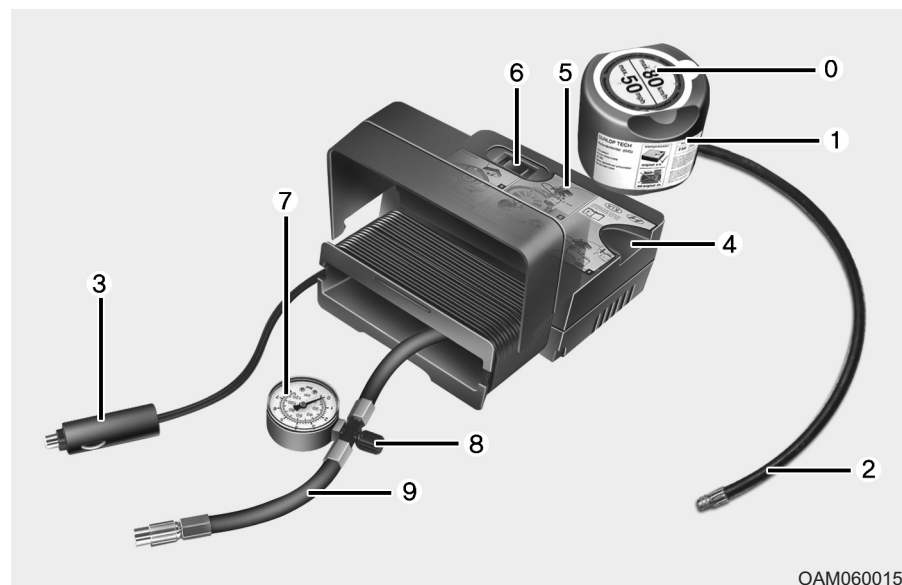

OAM060015L

Компоненты комплекта Tire Mobility Kit

- | | |
|---|--|
| 0. Этикетка ограничения скорости | 3. Коннекторы и кабель для прямого соединения с источником питания |
| 1. Флакон с герметиком и этикеткой ограничения скорости | 4. Держатель для флакона с герметиком |
| 2. Шланг от флакона с герметиком для заливки в шину | 5. Компрессор |
| | 6. Выключатель |

7. Манометр для контроля давления в шине
8. Кнопка сброса давления в шине
9. Шланг для соединения компрессора и флякона с герметиком или компрессора и колеса

Клеммы, кабель и соединительный шланг хранятся в корпусе компрессора.

⚠ ОСТОРОЖНО

Перед тем, как пользоваться комплектом TireMobilityKit, прочитайте инструкции на бутылки с герметиком.

Снимите этикетку ограничения скорости с флякона и наклейте ее на рулевое колесо.

Обратите внимание на срок годности на фляконе с герметиком.

Использование комплекта Tire Mobility Kit

Заполнение герметиком

Строго соблюдайте указанную последовательность действий, в противном случае герметик может вытечь при высоком давлении.

- 1) Взболтайте емкость с герметиком.
- 2) Вверните соединительный шланг 9 в разъем емкости с герметиком.
- 3) Убедитесь, что кнопка 8 на компрессоре не нажата.
- 4) Отвинтите колпачок ниппеля на неисправном колесе и прикрутите шланг 2 емкости с герметиком на ниппель.
- 5) Вставьте емкость с герметиком в корпус компрессора таким образом, чтобы емкость была расположена вертикально.
- 6) Убедитесь, что компрессор выключен (положение 0).
- 7) Подключите компрессор к розетке питания автомобиля, используя кабель и соединители.
- 8) При включенном зажигании: включите компрессор примерно на 3 минуты для заполнения шины герметиком. Давление накачки шины после заполнения герметиком не имеет большого значения.

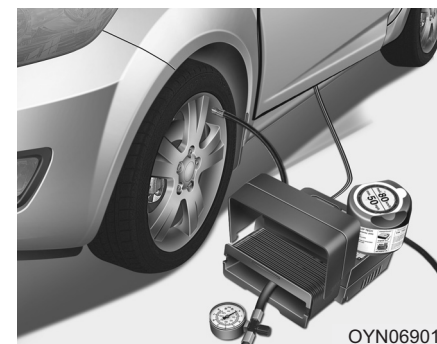

Действия в непредвиденных случаях

9) Выключите компрессор.

10) Отсоедините шланги от соединителя флякона с герметиком и от ниппеля шины.

Верните комплект TireMobilityKit на место хранения в автомобиле.

⚠ ОСТОРОЖНО

При работе двигателя в плохо вентилируемом или не вентилируемом помещении (например, внутри здания) возможно отравление окисью углерода (угарный газ) и удушье

Распределение герметика

Сразу после заполнения шины герметиком проедьте примерно 3 км (2 мили) чтобы равномерно распределить герметик в шине.

⚠ ВНИМАНИЕ

Не превышайте скорость 80 км/ч (50 миль/ч). Если возможно, не снижайте скорость меньше 20 км/ч (12 миль/ч).

Если во время движения Вы ощутите необычную вибрацию, помехи при движении или шум, снизьте скорость и с осторожностью съезьте на обочину дороги.

Позвоните в службу помощи на дорогах и буксировки автомобилей.

Регулировка давления в шине

- 1) После того, как Вы проехали примерно 3 км (2 мили), остановите автомобиль в удобном месте.
- 2) Подсоедините соединительный шланг 9 компрессора непосредственно к ниппелю шины.
- 3) Подключите компрессор к розетке питания автомобиля, используя кабель и соединители.
- 4) Накачать шину до давления 220 кПа (32 фунт/кв.дюйм). При включенном зажигании выполните указанные ниже инструкции.
 - **Для увеличения давления в шине:** Включите компрессор в положение I. Для проверки давления в шине в настоящий момент, на короткое время выключите компрессор.

⚠ ОСТОРОЖНО

Не позволяйте компрессору работать дольше 10 минут, в противном случае он может перегреться и может быть поврежден.

Действия в непредвиденных случаях

- Для снижения давления в шине: Нажмите кнопку 8 на компрессоре.

ВНИМАНИЕ

Если давление накачки не удерживается, проедьте на автомобиле еще раз (см. раздел «Распределение герметика»). Затем повторите п.п. 1 - 4.

Использование комплекта TireMobilityKit может быть неэффективным на шинах, повреждения которых превышают примерно 4 мм (0,16 дюйма). Если не удастся восстановить шину с помощью ремонтного комплекта TireMobilityKit, рекомендуем обратиться к авторизованному дилеру Kia.

ОСТОРОЖНО

Давление накачки шины должно быть не менее 220 кПа (32 psi). В противном случае не следует продолжать движение на автомобиле. Позвоните в службу помощи на дорогах и буксировки автомобилей.

Комментарии по безопасному использованию комплекта Tire Mobility Kit

- Припаркуйте автомобиль на обочине дороги таким образом, чтобы Вы могли работать с комплектом TireMobilityKit на расстоянии от потока машин. Чтобы информировать водителей проезжающих мимо автомобилей о Вашем местоположении, установите знак аварийной остановки в заметном для них месте.
- Для обеспечения неподвижности автомобиля даже на достаточно ровном грунте, всегда активируйте стояночный тормоз.
- Используйте комплект TireMobilityKit только для герметизации шин пассажирского автомобиля. Не используйте его для мотоциклов, велосипедов или других типов шин.
- Не извлекайте инородные предметы, проникшие в шину, такие как гвозди или винты.
- Перед использованием комплекта Tire Mobility Kit прочитайте советы о мерах предосторожности, напечатанные на емкости с герметиком!
- Работая с комплектом вне помещения, оставьте двигатель автомобиля включенным. В противном случае работа компрессора может в конечном счете привести к истощению аккумуляторной батареи автомобиля.
- Никогда не оставляйте комплект TireMobilityKit без присмотра во время использования.
- Не оставляйте компрессор работающим более 10 минут подряд, в противном случае он может перегреться.
- Не используйте комплект TireMobilityKit, если температура окружающего воздуха ниже -30°C (-22°F).
- Не используйте герметик после истечения срока годности, указанного на этикетке емкости.
- Беречь от детей.

Действия в непредвиденных случаях

ВНИМАНИЕ

Ремонтный комплект шин Tire Mobility Kit предназначен только для временного ремонта шины, поэтому шину необходимо как можно скорее проверить у авторизованного дилера Kia.

ОСТОРОЖНО

Отремонтируйте шину как можно скорее. Давление воздуха в шине может упасть в любой момент после накачивания с помощью ТМК.

ВНИМАНИЕ - TPMS (при наличии)

При использовании комплекта Tire Mobility Kit шинный герметик может повредить датчик давления в шине. После использования Tire Mobility Kit рекомендуем проверить датчик давления в шине у авторизованного дилера Kia.

Технические данные

Напряжение системы: 12 В=
Рабочее напряжение: 10 – 15 В=
Потребляемый ток: 15 А макс.
Пригоден для использования в диапазоне температур:
-30 ~ +70°C (-22 ~ +158°F)
Макс. Рабочее давление:
6 Бар (87 фунт/кв.дюйм)

Размер (для колес 15'', 16'')
Компрессор: 170 x 150 x 60 mm
(6,7 x 5,9 x 2,4 дюйма)
Флакон с герметиком:
85 x 77 ø mm
(3,3 x 3,0 ø дюйма)
Масса компрессора:
0,8 kg (1,8 фунта)
Объем герметика:
200 мл (12,2 куб.фут)

Размер (для колес 17'')
Компрессор: 168 x 150 x 68 mm
(6,6 x 5,9 x 2,7 дюйма)
Флакон с герметиком:
104 x ø 85 mm
(4,1 x ø 3,3 дюйма)
Масса компрессора:
1,05 kg (2,31 фунта)
Объем герметика:
300 мл (18,3 куб.фут)

* Герметизирующий состав и запасные части можно приобрести и заменить у авторизованного дилера автомобилей или шин. Пустые флаконы от герметика можно утилизировать как бытовой мусор. Жидкие остатки герметизирующего состава должны утилизироваться дилером автомобилей или шин, или в соответствии с местными нормативами по утилизации отходов.

Действия в непредвиденных случаях

ЕСЛИ СПУЩЕНА ШИНА (С КОМПЛЕКТОМ TIRESMOBILITYKIT, ПРИ НАЛИЧИИ) (ТИП В)

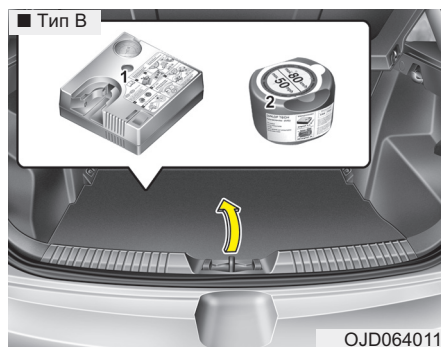

Перед тем, как пользоваться комплектом TireMobilityKit, прочитайте инструкции.

- (1) Компрессор
- (2) Флакон с герметиком



Введение

С помощью комплекта TireMobilityKit вы можете продолжить движение даже после прокола шины.

Система из компрессора и герметизирующего состава позволяет эффективно и удобно заделать большинство проколов в шине легкового автомобиля, полученных от гвоздей или похожих предметов, и снова накачать шину.

После того, как вы убедитесь, что шина надежно загерметизирована, можно осторожно продолжать поездку на шине (до 200 км (120 миль)) с максимальной скоростью 80 км/ч (50 миль/ч), чтобы добраться до автосалона или станции обслуживания, где можно заменить шину.

Есть вероятность, что некоторые шины, особенно с большими проколами или повреждениями на боковой стороне, не будут полностью загерметизированы. Потеря давления в шине может неблагоприятно сказаться на работе шины.

По этой причине вам следует избегать резких движений рулевым колесом или других приемов вождения, особенно, если автомобиль тяжело гружен или тянет прицеп. Комплект TireMobilityKit не создан и не предназначен для постоянного ремонта шин и рассчитан только на одну шины.

Действия в непредвиденных случаях

Данное руководство шаг за шагом покажет вам как временно загерметизировать прокол надежным и простым способом. Прочитайте раздел "Указания по безопасному пользованию комплектом TireMobilityKit."

⚠ ОСТОРОЖНО

Если шина сильно повреждена, спущена или в ней недостаточно давление воздуха, то комплект TireMobilityKit для этих случаев не годится.

С помощью комплекта TireMobilityKit можно заклеить только участки проколов внутри области протектора шины.

Повреждения боковых поверхностей не должны заделываться этим способом из соображений безопасности.

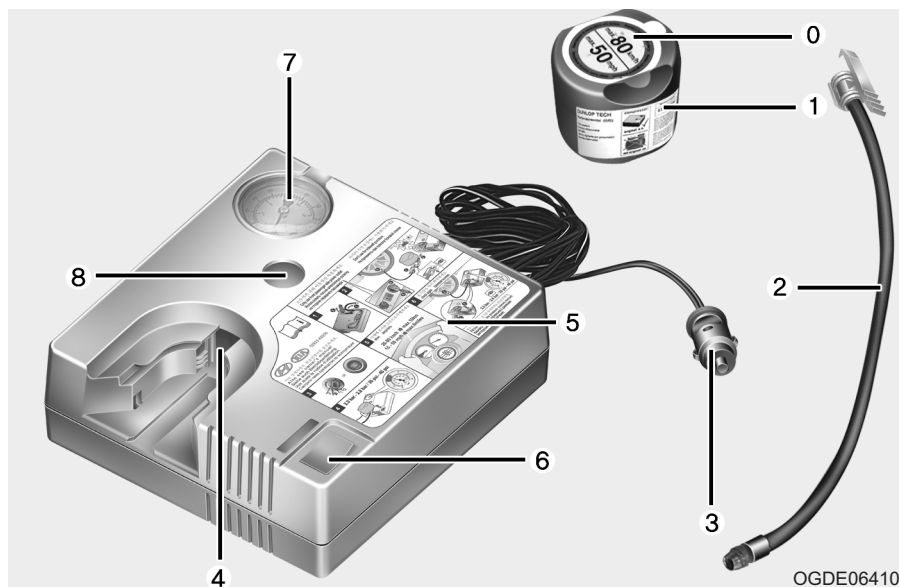

OGDE064102

Компоненты комплекта Tire Mobility Kit

- | | |
|---|--|
| 0. Этикетка ограничения скорости | 3. Коннекторы и кабель для прямого соединения с источником питания |
| 1. Флакон с герметиком и этикеткой ограничения скорости | 4. Держатель для флакона с герметиком |
| 2. Шланг от флакона с герметиком для заливки в шину | 5. Компрессор |
| | 6. Выключатель |

Действия в непредвиденных случаях

7. Манометр для контроля давления в шине
 8. Кнопка сброса давления в шине
- Клеммы, кабель и соединительный шланг хранятся в корпусе компрессора.

⚠ ОСТОРОЖНО

Перед тем, как пользоваться комплектом TireMobilityKit, прочитайте инструкции на бутылки с герметиком.

Снимите этикетку ограничения скорости с флакона и наклейте ее на рулевое колесо.

Обратите внимание на срок годности на флаконе с герметиком.

Использование комплекта Tire Mobility Kit

1. Заполнение герметиком

Строго соблюдайте указанную последовательность действий, в противном случае герметик может вытечь при высоком давлении.

- 1) Взболтайте емкость с герметиком.

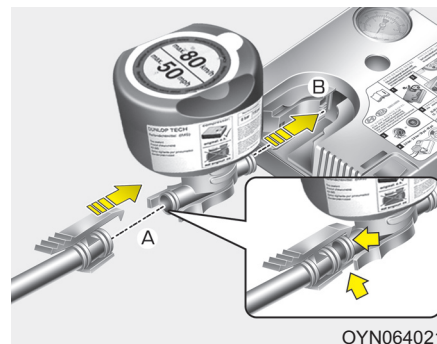

- 2) Подсоедините подающий шланг 2 к соединителю резервуара с герметиком (A).
- 3) Убедитесь, что кнопка 8 на компрессоре не нажата.

- 4) Отвинтите колпачок ниппеля на неисправном колесе и прикрутите шланг 2 емкости с герметиком на ниппель.

- 5) Установите резервуар с герметиком в корпус компрессора, чтобы резервуар располагался вертикально (B).

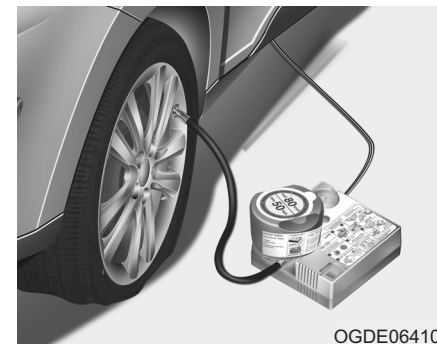

- 6) Убедитесь, что компрессор выключен (положение 0).
- 7) Подключите компрессор к розетке питания автомобиля, используя кабель и соединители.

Действия в непредвиденных случаях

* К СВЕДЕНИЮ

Используйте только розетку питания на стороне переднего пассажира.

8) При включенном зажигании: включите компрессор примерно на 3 минуты для заполнения шины герметиком. Давление накачки шины после заполнения герметиком не имеет большого значения.

9) Выключите компрессор.

10) Отсоедините шланги от соединителя флакона с герметиком и от ниппеля шины.

Верните комплект TireMobilityKit на место хранения в автомобиле.

⚠ ОСТОРОЖНО

При работе двигателя в плохо вентилируемом или не вентилируемом помещении (например, внутри здания) возможно отравление окисью углерода (угарный газ) и удушье

Распределение герметика

Сразу после заполнения шины герметиком проедьте примерно 3 км (2 мили) чтобы равномерно распределить герметик в шине.

⚠ ВНИМАНИЕ

Не превышайте скорость 80 км/ч (50 миль/ч). Если возможно, не снижайте скорость меньше 20 км/ч (12 миль/ч).

Если во время движения Вы ощутите необычную вибрацию, помехи при движении или шум, снизьте скорость и с осторожностью съездыте на обочину дороги.

Позвоните в службу помощи на дорогах и буксировки автомобилей.

Регулировка давления в шине

1) После того, как Вы проехали примерно 3 км (2 мили), остановите автомобиль в удобном месте.

2) Подсоедините подающий шланг 2 непосредственно к компрессору (на стороне фиксатора), затем подсоедините подающий шланг 2 (с противоположной стороны) к золотнику вентиля шины.

3) Подключите компрессор к розетке питания автомобиля, используя кабель и соединители.

4) Накачать шину до давления 220 кПа (32 фунт/кв.дюйм). При включенном зажигании выполните указанные ниже инструкции.

- Для увеличения давления в шине: Включите компрессор в положение I. Для проверки давления в шине в настоящий момент, на короткое время выключите компрессор.

Действия в непредвиденных случаях

⚠ ОСТОРОЖНО

Не позволяйте компрессору работать дольше 10 минут, в противном случае он может перегреться и может быть поврежден.

- Для снижения давления в шине: Нажмите кнопку 8 на компрессоре.

⚠ ВНИМАНИЕ

Если давление накачки не удерживается, проедьте на автомобиле еще раз (см. раздел «Распределение герметика»). Затем повторите п.п. 1 - 4.

Использование комплекта TireMobilityKit может быть неэффективным на шинах, повреждения которых превышают примерно 4 мм (0,16 дюйма).

Если не удастся сделать шину пригодной для эксплуатации с помощью комплекта для ремонта шин в полевых условиях, рекомендуется обратиться в ближайший уполномоченный сервисный центр Kia или мастерскую, соблюдающую ремонтные процедуры Kia, с персоналом, прошедшим соответствующее обучение.

⚠ ОСТОРОЖНО

Давление накачки шины должно быть не менее 220 кПа (32 psi). В противном случае не следует продолжать движение на автомобиле. Позвоните в службу помощи на дорогах и буксировки автомобилей.

Действия в непредвиденных случаях

Комментарии по безопасному использованию комплекта Tire Mobility Kit

- Припаркуйте автомобиль на обочине дороги таким образом, чтобы Вы могли работать с комплектом TireMobilityKit на расстоянии от потока машин. Чтобы информировать водителей проезжающих мимо автомобилей о Вашем местоположении, установите знак аварийной остановки в заметном для них месте.
- Для обеспечения неподвижности автомобиля даже на достаточно ровном грунте, всегда активируйте стояночный тормоз.
- Используйте комплект TireMobilityKit только для герметизации шин пассажирского автомобиля. Не используйте его для мотоциклов, велосипедов или других типов шин.
- Не извлекайте инородные предметы, проникшие в шину, такие как гвозди или винты.

- Перед использованием комплекта Tire Mobility Kit прочитайте советы о мерах предосторожности, напечатанные на емкости с герметиком!
- Работая с комплектом вне помещения, оставьте двигатель автомобиля включенным. В противном случае работа компрессора может в конечном счете привести к истощению аккумуляторной батареи автомобиля.
- Никогда не оставляйте комплект TireMobilityKit без присмотра во время использования.
- Не оставляйте компрессор работающим более 10 минут подряд, в противном случае он может перегреться.
- Не используйте комплект TireMobilityKit, если температура окружающего воздуха ниже -30°C (-22°F).
- Не используйте герметик после истечения срока годности, указанного на этикетке емкости.
- Беречь от детей.

Технические данные

Напряжение системы: 12 В=
 Рабочее напряжение: 10 – 15 В=
 Потребляемый ток: 10 А ± 1 А макс.
 (при работе от 12 В пост. тока)
 Пригоден для использования в диапазоне температур:
 $-30 \sim +70^{\circ}\text{C}$ ($-22 \sim +158^{\circ}\text{F}$)
 Макс. Рабочее давление:
 6 Бар (87 фунт/кв.дюйм)
 Размер
 Компрессор: 161 x 150 x 55,8 мм
 (6,3 x 5,9 x 2,2 дюйма)
 Флакон с герметиком:
 104 x 85 ø мм
 (4,1 x 3,3 ø дюйма)
 Масса компрессора:
 735 g ± 25 g
 (1,62 фунта ± 0,06 фунта)
 Объем герметика:
 300 мл (18,3 куб.фут)

Действия в непредвиденных случаях

* Герметизирующий состав и запасные части можно приобрести и заменить у авторизованного дилера автомобилей или шин. Пустые флаконы от герметика можно утилизировать как бытовой мусор. Жидкие остатки герметизирующего состава должны утилизироваться дилером автомобилей или шин, или в соответствии с местными нормативами по утилизации отходов.

Действия в непредвиденных случаях

СИСТЕМА КОНТРОЛЯ ДАВЛЕНИЯ В ШИНАХ (СКДШ) (ПРИ НАЛИЧИИ)



- (1) Индикаторное устройство низкого давления в шинах / индикатор неисправности СКДШ
- (2) Индикаторное устройство положения шины с низким давлением (Показано на дисплее приборной панели)

Каждая шина, включая запасную (при наличии), должна ежемесячно проверяться в холодном состоянии, и должна быть накачана до давления, рекомендованного производителем автомобиля (рекомендованные значения указаны на информационной табличке автомобиля или наклейке с информацией о давлении в шинах). (Если на автомобиле установлены шины другого размера, отличного от указанного информационной табличке или наклейке с информацией о давлении в шинах, Вы должны определить надлежащее давление накачивания этих шин.)

В качестве дополнительной меры обеспечения безопасности Ваш автомобиль оснащен системой контроля давления в шинах (СКДШ), которая включает индикаторное устройство низкого давления в шинах, когда одна или более шин сдувается значительно ниже рекомендованного давления.

Соответственно, когда включается индикаторное устройство низкого давления в шинах, Вы должны как можно скорее остановить автомобиль, проверить давление в шинах и накачать их до рекомендованного значения. Управление автомобилем с сильно сдутыми шинами может привести к перегреву шин и неисправности. Слабо накачанные шины также снижают эффективность расхода топлива, срок службы шин, и могут негативно повлиять на управляемость автомобиля и его тормозные качества.

Обратите внимание, что СКДШ не заменяет надлежащего технического обслуживания колес, и что водитель несет ответственность за поддержание надлежащего давления в шинах, даже если слабо накачанные шины не достигают уровня давления, при котором включается индикаторное устройство низкого уровня давления.

Действия в непредвиденных случаях

Ваш автомобиль также оснащен индикатором неисправности СКДШ для индикации того, что система работает неправильно. Индикатор неисправности СКДШ объединен с индикаторным устройством низкого давления воздуха в шинах. При обнаружении неисправности в системе индикаторное устройство будет мигать в течение примерно 1 минуты, затем станет гореть постоянно. Эта последовательность будет повторяться при последующих пусках двигателя, пока неисправность присутствует. Если индикатор неисправности СКДШ остается включенным после мигания примерно в течение 1 минуты, система может быть неспособна правильно распознавать или сигнализировать о низком давлении в шинах.

Неисправности СКДШ могут возникать по разным причинам, в том числе, в результате установке запасных или других шин или колес на автомобиль, что может препятствовать правильной работе СКДШ.

Всегда проверяйте индикаторное устройство неисправности СКДШ после замены одной или нескольких шин или колес на автомобиле, чтобы убедиться, что замена либо установка других шин или колес позволяет системе СКДШ правильно работать.

* К СВЕДЕНИЮ

В случае возникновения любого из перечисленных ниже обстоятельств рекомендуем обратиться к авторизованному дилеру Kia для проверки системы.

1. Если ключ зажигания находится в положении ON или двигатель работает, то контрольная лампа низкого давления в шинах/неисправности TPMS не загорается на 3 секунды.
2. Индикатор неисправности СКДШ остается включенным после мигания в течение примерно 1 минуты.
3. Индикаторное устройство положения шины с низким давлением остается включенным.



Индикаторное устройство низкого давления в шине



Индикаторное устройство положения колеса с низким давлением

Когда включены предупреждающие индикаторы системы контроля давления в шинах, это означает, что в одной или нескольких шинах давление значительно ниже рекомендованного. Индикаторное устройство положения колеса с низким давлением указывает, в какой шине давление ниже нормы, включая соответствующую лампу положения.

При включении любой из ламп индикаторного устройства немедленно сбавьте скорость, избегая резких поворотов и учитывая то, что тормозной путь может быть увеличен. Следует как можно скорее остановиться и проверить шины.

Действия в непредвиденных случаях

Накачайте шины до надлежащего уровня давления, указанного на информационной табличке автомобиля или наклейке с информацией о давлении в шинах, расположенной на внешней панели центральной стойки со стороны водителя. Если невозможно добраться до станции технического обслуживания или если давление в шине не поддерживается на должном уровне после накачивания воздуха, замените колесо со сдутой шиной на запасное.

При движении автомобиля более 10 минут на скорости выше 25 км/ч после замены колеса с поврежденной шины на запасное колесо, произойдет следующее:

- Индикатор неисправности СКДШ может мигать примерно в течение 1 минуты, затем будет непрерывно гореть, поскольку датчик СКДШ не вмонтирован в запасное колесо.

ВНИМАНИЕ

В зимнее время или в холодную погоду индикаторное устройство низкого давления в шинах может включаться, если давление в шинах было отрегулировано до рекомендованного значения в теплую погоду. Это не означает, что СКДШ неисправна, поскольку снижение температуры приводит к пропорциональному снижению давления в шинах.

При переезде на автомобиле из региона с высокой температурой окружающей среды в регион с низкой температурой и наоборот, или в случае значительного повышения или понижения температуры окружающей среды, следует проверить давление накачки в шинах и отрегулировать его до рекомендованного значения.

ОСТОРОЖНО

- Повреждения, вызванные низким давлением шин

Значительно сниженное давление в шинах может стать причиной нестабильности автомобиля, потере контроля над автомобилем и увеличенному тормозному пути.

Длительное управление автомобилем с низким давлением в шинах может стать причиной перегрева и разрыва шин.



**Индикатор
неисправности
системы контроля
давления в шинах
(СКДШ)**

В случае неисправности системы контроля давления в шинах индикатор СКДШ будет мигать в течение одной минуты и затем будет гореть постоянно. Если система способна правильно распознать предупреждение о недостаточном давлении в шинах в тот момент, когда система неисправна, то индикатор неисправности СКДШ высвечивается после мигания примерно 1 минуту.

Для определения причины неисправности рекомендуем обратиться к авторизованному дилеру Kia для проверки системы.



ВНИМАНИЕ

- Индикатор неисправности СКДШ может мигать примерно в течение 1 минуты, а затем оставаться включенным, если автомобиль находится рядом с кабелями электроснабжения или радиопередатчиками, такими как полицейские участки, правительственные или государственные учреждения, широкоэлектронные радиостанции, военные объекты, аэропорты или передающие вышки, и т. д. Это может помешать нормальной работе системы контроля давления в шинах (СКДШ).

(продолжение)

(продолжение)

- Индикатор неисправности СКДШ может мигать примерно в течение 1 минуты, а затем оставаться включенным, если используются цепи противоскольжения или если в автомобиле используется несколько различных электронных устройств, таких как ноутбук, зарядное устройство для мобильного телефона, дистанционный стартер или устройство навигации, и т. д. Это может помешать нормальной работе системы контроля давления в шинах (СКДШ).

Действия в непредвиденных случаях

Замена шины с использованием СКДШ

Если шина спущена, включится индикаторное устройство низкого давления в шинах и положения шины с низким давлением. Обратитесь к авторизованному дилеру Kia для проверки системы.

ВНИМАНИЕ

Рекомендуем использовать герметик, одобренный Kia.

Герметик с датчика давления в шине и колеса будет удален при замене шины на новую.

Каждое колесо оснащено датчиком давления в шине, вмонтированным внутрь шины позади ниппеля камеры. Вы должны использовать специальные колеса с СКДШ. Рекомендуем обратиться к авторизованному дилеру Kia для проведения техобслуживания колес.

При движении автомобиля более 10 минут на скорости выше 25 км/ч после замены колеса с поврежденной шины на запасное колесо, произойдет следующее:

- Индикатор неисправности СКДШ может мигать примерно в течение 1 минуты, затем будет непрерывно гореть, поскольку датчик СКДШ не вмонтирован в запасное колесо.

Вы можете не определить шину с низким давлением, просто посмотрев на нее. Всегда используйте исправный манометр для шин для измерения давления в шинах. Обратите внимание, что горячая шина (после движения автомобиля) будет иметь более высокое давление, чем холодная шина (находившаяся в неподвижном состоянии в течение, как минимум, 3 часов, или проехавшая менее 1,6 км (1 мили) за этот 3-часовой период).

Дайте шине остыть перед измерением давления. Всегда следите за тем, чтобы перед накачиванием до рекомендованного давления шина была холодной.

Выражение «холодная шина» означает, что автомобиль простаивал в течение 3 часов или проехал менее 1,6 км (1 мили) за этот 3-часовой период.

⚠ ВНИМАНИЕ

Если автомобиль оснащен системой контроля давления в шинах, рекомендуем использовать герметик, одобренный Kia. Жидкий герметик может повредить датчики давления в шине.

⚠ ОСТОРОЖНО - СКДШ

- СКДШ не может предупредить Вас о сильном и внезапном повреждении шины, вызванном внешними факторами, такими как гвозди или посторонние предметы на дороге.
- Если Вы ощутили нестабильность автомобиля, немедленно уберите ногу с педали акселератора, постепенно и с небольшим усилием нажмите на тормоз и медленно съезьте с дороги в безопасное место.

⚠ ОСТОРОЖНО - Защита СКДШ

Вскрытие, изменение или отключение компонентов системы контроля давления в шинах (СКДШ) может нарушить способность системы предупреждать водителя о состоянии низкого давления в шинах и/или стать причиной неисправности СКДШ. Вскрытие, изменение или отключение компонентов системы контроля давления в шинах (СКДШ) может привести к утрате гарантии на эту часть автомобиля.

Действия в непредвиденных случаях**⚠ ОСТОРОЖНО**
- Для ЕВРОПЫ

- Запрещается производить модификацию транспортного средства, так как это может повлиять на функциональность системы TPMS.
- Доступные на рынке колеса не оснащены датчиками TPMS.

Для обеспечения безопасности рекомендуется использовать детали для замены от официального дилера Kia.

- Если используются доступные на рынке колеса, обязательно должны использоваться одобренные дилером Kia датчики TPMS. Если транспортное средство не оборудовано датчиком TPMS или система TPMS не работает должным образом, транспортное средство может не пройти обязательный технический осмотр.

(Продолжение)

(Продолжение)

* Все транспортные средства, проданные на ЕВРОПЕЙСКОМ рынке в указанный ниже период времени, должны быть оборудованы TPMS.

- Новые модели транспортных средств:
01 ноября 2012 г. ~
- Текущие модели транспортных средств:
01 ноября 2014 г. ~ (на основании регистрации транспортных средств)

Действия в непредвиденных случаях

БУКСИРОВКА

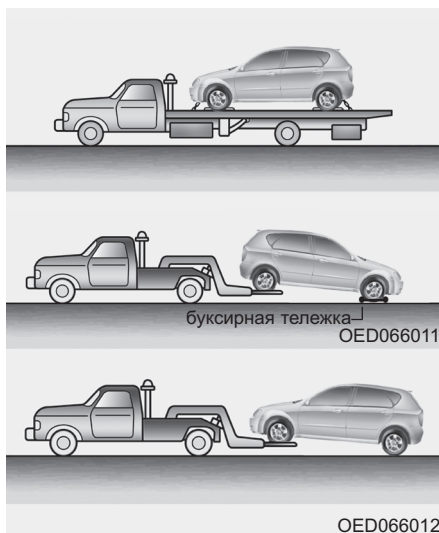

Служба буксировки автомобилей

В случае необходимости аварийной буксировки мы рекомендуем обратиться к авторизованному дилеру Kia или в коммерческую службу эвакуации автомобилей. Чтобы избежать повреждения автомобиля следует соблюдать правильный порядок подъема и буксировки.

Рекомендуется использование колесных тележек или автомобиля с безбортовой платформой. Информацию по буксировке прицепа см. в разделе 5 «Буксировка прицепа».

Допускается буксировка автомобиля с частичной погрузкой: задние колеса на земле (без колесной тележки), передние колеса на буксирующем автомобиле. Если повреждено любое из нагружаемых колес, повреждены компоненты подвески или автомобиль буксируется с передними колесами на земле, следует использовать буксировочную тележку под передними колесами.

Во время буксировки на эвакуаторе и без использования колесных тележек, передняя (но не задняя) часть автомобиля всегда должна быть поднята.

* К СВЕДЕНИЮ

Если электронный стояночный тормоз не отпускается должным образом, рекомендуем доставить автомобиль на эвакуаторе к авторизованному дилеру Kia для проверки системы.

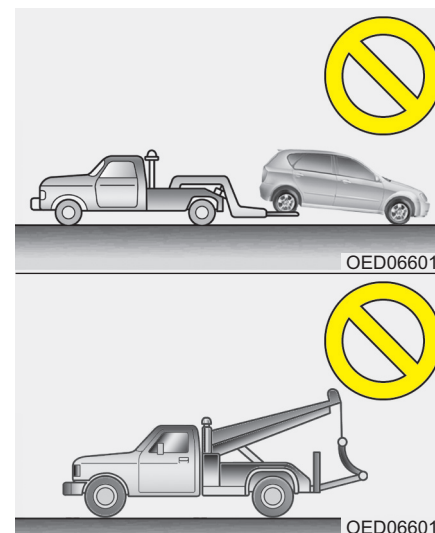

⚠ ВНИМАНИЕ

- **Запрещается буксировать автомобиль задом наперед, с передними колесами на земле, поскольку это может повредить транспортное средство.**
- **Запрещается буксировка с использованием оборудования со стропами. Следует использовать подъемник для колес или эвакуатор с плоской платформой.**

Действия в непредвиденных случаях

При аварийной буксировке автомобиля без колесных тележек:

1. Установите выключатель зажигания в положение «АСС».
2. Установите рычаг селектора в положение N (нейтраль).
3. Отпустите стояночный тормоз.

⚠ ВНИМАНИЕ

При несоблюдении требования установить рычаг селектора в положение N (нейтраль) возможно повреждение коробки передач.

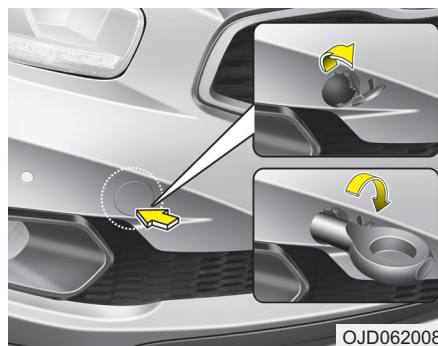

Съемный буксировочный крюк (при наличии)

1. Откройте крышку багажника/багажник и выньте буксировочный крюк из ящика с инструментами.
2. Снимите крышку отверстия переднего бампера, нажав на ее нижнюю часть.
3. Установите буксировочный крюк, поворачивая его по часовой стрелке в отверстии до надежного крепления.
4. После использования снимите буксировочный крюк и установите крышку на место.

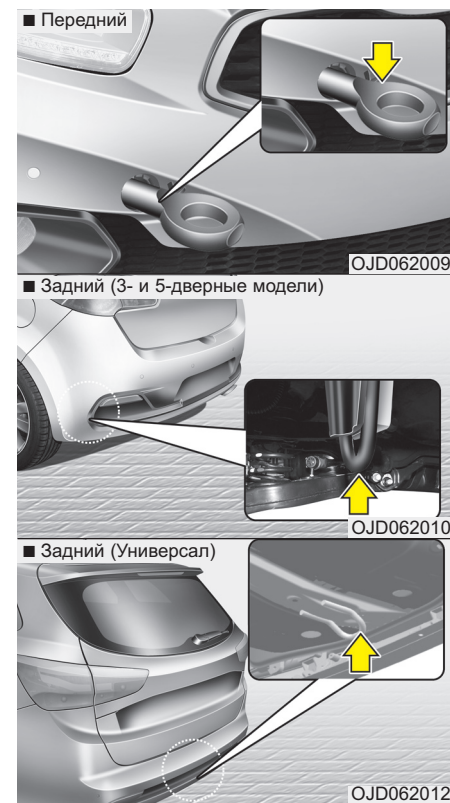

Аварийная буксировка

Действия в непредвиденных случаях

В случае необходимости буксировки мы рекомендуем обратиться к авторизованному дилеру Kia или в коммерческую службу эвакуации автомобилей.

Если в аварийной ситуации невозможно вызвать эвакуатор, в качестве временного средства автомобиль можно отбуксировать за трос или цепь, прикрепив их к переднему (или заднему) буксировочному крюку. Соблюдайте чрезвычайную осторожность при буксировке автомобиля. Водитель должен находиться в автомобиле для управления рулем и тормозами.

Буксировка таким способом может выполняться только на дорогах с твердым покрытием, на короткое расстояние и на низкой скорости. Колеса, оси, силовая передача, рулевое управление и тормоза должны быть в хорошем состоянии.

- Не используйте буксировочные крюки для вытягивания автомобиля из грязи, песка или в других ситуациях, когда автомобиль не может двигаться за счет собственной мощности.
- Избегайте буксирования автомобиля, вес которого тяжелее, чем у буксирующего автомобиля.
- Водители обеих автомобилей должны часто поддерживать связь друг с другом.

ВНИМАНИЕ

- *Прикрепите буксировочный трос к буксировочному крюку.*
- *Использование для буксировки части автомобиля, отличной от буксировочного крюка может повредить кузов автомобиля.*
- *Используйте только трос или цепь, специально предназначенные для буксировки автомобиля. Надежно прикрепите трос или цепь к прилагаемому к автомобилю буксировочному крюку.*

- Перед аварийным буксированием убедитесь, что крюк не сломан и не поврежден.
- Надежно прикрепите буксировочный трос к крюку.
- Не дергайте за крюк. Применяемое усилие должно быть равномерным и плавным.
- Чтобы избежать повреждения крюка, не тяните трос в сторону или под вертикальным углом. Всегда тяните трос прямо вперед.

ОСТОРОЖНО

Соблюдайте чрезвычайную осторожность при буксировке автомобиля.

- Избегайте резкого начала движения или неравномерных маневров при движении, так как это может создать чрезмерную нагрузку на буксировочный крюк и буксировочный трос или цепь. Крюк и буксировочный трос могут сломаться/порваться и стать причиной тяжелой травмы или повреждения.
- Если нерабочий автомобиль не способен двигаться самостоятельно, не пытайтесь продолжать буксировку. Рекомендуем обратиться за поддержкой к авторизованному дилеру Kia или воспользоваться услугами фирмы по эвакуации автомобилей.
- Буксируйте автомобиль, двигаясь по прямой настолько это возможно.
- Во время буксировки соблюдайте дистанцию между автомобилями.

Действия в непредвиденных случаях

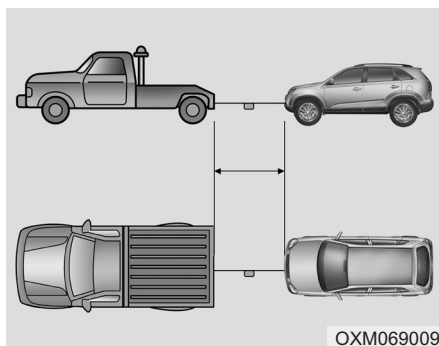

- Используйте буксировочный трос длиной меньше 5 м (16 футов). Для лучшей видимости прикрепите кусок белой или красной ткани (шириной около 30 см (12 дюймов)) в средней части буксировочного троса.
- Во время движения следите за тем, чтобы буксировочный трос не ослабевал.

Меры предосторожности при аварийной буксировке

- Установите переключатель зажигания в положение АСС, чтобы рулевое колесо не заблокировалось.
- Установите рычаг селектора в положение N (нейтраль).
- Отпустите стояночный тормоз.
- Нажимайте на педаль тормоза сильнее, чем обычно, поскольку эффективность тормоза будет снижена.
- Потребуется большее усилие при управлении рулем, поскольку усилитель рулевого управления будет отключен.
- При движении вниз по длинному склону тормоза могут перегреться и эффективность торможения снизится. Часто останавливайтесь, чтобы дать тормозам остыть.



ВНИМАНИЕ

- Автоматическая коробка передач/КПП с двойным сцеплением

- Если автомобиль буксируется со всеми четырьмя колесами, стоящими на земле, то буксировать его можно только в направлении вперед. Убедитесь, что рычаг переключения передач находится в нейтральном положении. Обеспечьте защиту от блокировки рулевого колеса, установив переключатель зажигания в положение АСС. Водитель должен находиться в автомобиле для управления рулевым колесом и тормозами.
- Во избежание серьезных повреждений автоматической коробки передач, скорость движения автомобиля при буксировке не должна превышать 15 км/ч (10 миль/ч), а пройденное расстояние - 1,5 км (1 мили).

Действия в непредвиденных случаях

УСТРОЙСТВА ДЛЯ ЭКСТРЕННЫХ СИТУАЦИЙ (ПРИ НАЛИЧИИ)

Автомобиль оснащен несколькими устройствами для экстренных ситуаций, которые помогают реагировать в аварийной ситуации.

Огнетушитель

Если вы умеете пользоваться огнетушителем, при возникновении небольшого пожара примите следующие меры.

1. Вытяните в верхней части огнетушителя штифт, предотвращающий нажатие рукоятки.
2. Направьте сопло на очаг пожара.
3. Находитесь на расстоянии приблизительно 2,5 м (8 футов) от огня и сожмите рукоятку, чтобы задействовать огнетушитель. Если отпустить рукоятку, работа огнетушителя прекратится.
4. Перемещайте сопло вперед и назад в сторону очага пожара. По окончании тушения осмотрите очаг, так как возгорание может возобновиться.

Аптечка

Аптечка содержит предметы, необходимые для оказания первой помощи, такие как ножницы, бинт, пластырь и т. п.

Знак аварийной остановки

Установите знак аварийной остановки на дорогу, чтобы уведомить водителей проезжающих мимо автомобилей об аварийной ситуации, если ваш автомобиль припаркован на обочине.

Манометр (при наличии)

В результате ежедневного использования давление в шинах незначительно снижается. Его необходимо периодически восстанавливать. Это не указывает на утечку и является нормальным износом. Проверяйте давление в холодных шинах, так как с повышением температуры давление в шинах увеличивается.

Для проверки давления в шинах выполните следующее:

1. Открутите колпачок ниппеля на ободе колеса.
2. Прижмите манометр к ниппелю и удерживайте. Сначала будет выпущено некоторое количество воздуха. Воздух будет продолжать выходить, если не прижать манометр плотно.
3. Манометр активируется при плотном прижатии.
4. Для проверки давления в шине поверьте показание манометра.
5. Установите давление в шинах согласно спецификации. См. «Шины и колеса» в разделе 8.
6. Установите колпачок ниппеля на место.

Приложение

* Данное приложение предназначено для объяснения пользователю основных терминов автомобилей модели Kia. Некоторые термины могут быть не применимы к вашему автомобилю.

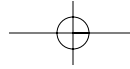

Приложение

ПРИЛОЖЕНИЕ

Требования к топливу

- DPF : Сажевый фильтр дизельного двигателя

Сиденье

- ACTIVE : Активный подголовник
- HIGH : Выс.
- MIDDLE : Средн.
- LOW : Низк.
- OFF : Выкл.

Ремень безопасности

- На всех ремнях безопасности расположена этикетка ремня безопасности. Данная этикетка указывает на то, что автомобиль отвечает требованиям директивы по безопасности ремней безопасности, разработанной Европейской экономической комиссией ООН. На ней указаны номер норматива, номер корректировки норматива, номер подтверждения, имя производителя, дата изготовления, номер части, номер модели и т. д.
- На ремне безопасности заднего центрального сиденья показано, как правильно закреплять ремень безопасности.

Детское удерживающее устройство

- ISOFIX : Организация международных стандартов FIX
- TOP TETHER : Верхнее привязное крепление

Подушка безопасности

- AIRBAG : Подушка безопасности
- SRS AIRBAG : Подушка безопасности пассивной системы безопасности
- PASSENGER : Пассажир
- ON : Вкл.
- OFF : Выкл.

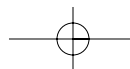
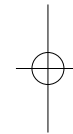
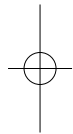

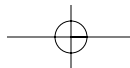

Система бесключевого доступа

- HOLD : Нажмите и удерживайте кнопку в течение 1 секунды.

Электронный ключ

- HOLD : Нажмите и удерживайте кнопку в течение 1 секунды.

Противоугонная сигнализация

- WARNING : Предупреждение
- SECURITY SYSTEM : Система безопасности

Система иммобилайзера

- ECU : Блок управления двигателем

Замки дверей

- LOCK : Блокировка

Багажник

- OPEN : Разомкнуто

Крышка багажника

- OPEN : Открыта

Топливо

- DIESEL : Дизель
- WARNING : Предупреждение

Стекла

- AUTO : Автоматические
- AUTO DOWN : Автоматическое опускание

Рулевое колесо

- EPS : Усилитель руля с электронным управлением

Зеркала

- MIRROR : Зеркало

Приборная панель

- RPM : Обороты в минуту
- H: Горяч.
- C : Холодн.
- F : Полн.
- E: Пусто
- LCD : Жидкокристаллический дисплей
- TFT : Тонкопленочный транзистор
- A/V : Аудио или видео
- TBT : Навигация с указанием поворотов

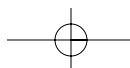
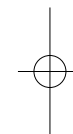
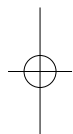

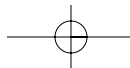

Приложение

Камера заднего вида

- Warning! Check surroundings for safety :
Предупреждение! Проверьте
безопасность окружения

Особенности интерьера

- CUP : Чашка
- ASH TRAY : Пепельница
- BOTTLE ONLY : Только бутылка
- USB : У н и в е р с а л ь н а я
последовательная шина
- AUX : Вспомогательное устройство
- iPod : Является торговой маркой
корпорации Apple Inc.

Положение ключа

- LOCK: Блокировка
- ACC : Дополнительное оборудование
- ON : Вкл.
- START : Пуск

Рейка крыши

- FRT : Перед

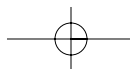
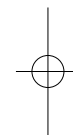
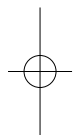

Аудиосистема

Наименование	Описание
FM1	FM1
FM2	FM2
FMA	FM радио (автосохранение)
AM	AM
AMA	AM радио (Автосохранение)
P1~P6	Предустановка кнопок 1~6
ST	Сtereo
SCAN	СКАНИРОВАНИЕ
Auto Store	Автоматическое сохранение
AST	Автоматическое сохранение
P. SCAN	Искать станции
PTY	Тип программы вещания
PTY Search	Поиск по типу передачи
PT Search	Поиск по типу передачи
No Station	Станция отсутствует
ST	Сtereo
AF (Alternative Frequency)	Альтернативная частота
TA	Функция информирования о плотности дорожного движения
LO	Местные
REG	Регион
SCAN	СКАНИРОВАНИЕ

Наименование	Описание
DISC RPT	Повторное воспроизведение диска
RPT	Повтор
FLD. RPT	Повторное воспроизведение всех треков в папке
ALL RDM	Воспроизведение (всех) композиций в произвольном порядке
FLD.RDM	Произвольное воспроизведение всех треков в папке
AUX	Дополнительно
RSE	Развлекательная система заднего сиденья
Loading iPod	Загрузка iPod
RDM	Воспроизведение (всех) композиций в произвольном порядке
ALB.RDM	Воспроизведение треков альбома в произвольном порядке
ALB.RDM RPT	Воспроизведение треков альбома в произвольном порядке + повтор
RDM RPT	Повтор в произвольном порядке

Приложение

Наименование	Описание
None	ОТСУТСТВУЮТ
News	НОВОСТИ
Affairs	СОБЫТИЯ
Info	ИНФОРМАЦИЯ
Sport	СПОРТ
Educate	ОБРАЗОВАНИЕ
Drama	ДРАМА
Culture	КУЛЬТУРА
Science	НАУКА
Varied	РАЗНОЕ
Pop M	Поп-музыка
Rock M	Рок-музыка
Easy M	Легкая музыка
Light M	Легкая классика
Classics	Серьезная классика
Other M	Другая музыка
Weather	ПОГОДА
Finance	ФИНАНСЫ
Children	Программы для детей
Social	Общественные события
Religion	РЕЛИГИЯ
Phone-In	ВХОД ДЛЯ ТЕЛЕФОНА
Travel	ДВИЖЕНИЕ

Наименование	Описание
Leisure	ОТДЫХ
Jazz	Джаз
Country	Музыка кантри
Nation M	Этническая музыка
Oldies	Старая музыка
Folk M	Народная музыка
Document	Документальные передачи
PTY None	Тип программы вещания ОТСУТСТВУЕТ
RDS Search	Повтор в произвольном порядке
TMC	Канал дорожных сообщений
CD	КОМПАКТ-ДИСК
Reading Error	Ошибка чтения
Deck Init	Инициализация проигрывателя компакт-дисков
Disc Checking	Проверка диска
Wait	Ожидание
No Disc	Диск отсутствует
Disc Full	Диск заполнен
Reading CD	Чтение компакт-диска
Loading CD	Загрузка компакт-диска
Changing CD	Замена компакт-диска
Insert CD	Вставить компакт-диск

Приложение

Наименование	Описание
Ejecting CD	Извлечение компакт-диска
Audio Track 00	Аудио-трек 00
Audio CD	Звуковой компакт-диск
Track	Трек
Disc Title	Название диска
Disc Artist	Исполнитель диска
Track Title	Название трека
Track Artist	Исполнитель трека
Total Track	Всего треков
No Disc Title	Название диска отсутствует
No Disc Artist	Исполнитель диска отсутствует
No Track Title	Название трека отсутствует
No Track Artist	Исполнитель трека отсутствует
File Name	Название файла
Title	Название
Artist	Исполнитель
Album	Альбом
Folder	Папка
Total File	Всего файлов
No Title	Название отсутствует
No Artist Name	Имя исполнителя отсутствует
No Album Name	Название исполнителя отсутствует

Наименование	Описание
Root	Корень папки
Connected	Подключено
No Media	Носитель информации отсутствует
Reading USB	Чтение USB-устройства
Empty USB	Пустое USB-устройство
File Name	Название файла
Title	Название
Folder	Папка
Total File	Всего файлов
No Title	Название отсутствует
No Artist Name	Имя исполнителя отсутствует
No Album Name	Название исполнителя отсутствует
Root	Корень папки
Reading iPod	Чтение iPod
Not Support	Не поддерживается
Empty iPod	Пустой iPod
Reading Error	Ошибка чтения
Title	Название
All	Все
Albums	Альбомы
Artists	Исполнители

Приложение

Наименование	Описание
Playlists	Списки воспроизведения
Songs	Композиции
Genres	Жанры
Composers	Композиторы
Root	Корень
Rear Seat Entertainment Not Ready	Развлекательная система заднего сиденья не готова
Battery Discharge Warning	Предупреждение о разрядке батареи
Battery Discharge Start the Engine	Батарея разряжена, запустить двигатель
Start the Engine	Запустить двигатель
Scroll	Прокрутка текста
SDVC	Регулировка громкости в зависимости от скорости / Регулировка гр. в зависимости от скорости
Sound	Звуковой эффект
P.Bass	Усиление низких частот
Low	Низкие
Mid	Средние
High	Высокие

Наименование	Описание
V-EQ	Настраиваемый эквалайзер
Normal	Нормально
Dynamic	Динамически
Surround	Объемный звук
Phone	Настройки телефона
Pair	Сопряжение с телефоном
Select	Выбор и подключение телефона
Delete	Удалить телефон
Priority (change Priority)	Изменить приоритет
Music	Потоковая передача звука по Bluetooth
BT Off	Выключить Bluetooth
BT Setup	Настройка Bluetooth
BT Vol.	Громкость Bluetooth
Bluetooth Vol. MAX	Максимальная громкость Bluetooth
Bluetooth Vol. MIN	Минимальная громкость Bluetooth
Clock	Настройка часов
12/24 Hr.	Формат времени (12/24 ч)
Time	Установка времени
Use Tuning Knob	Используйте ручку настройки

Приложение

Наименование	Описание
Automatic RDS Time	Время автоматической системы передачи данных по каналу радиотрансляции
Manual Setting	Ручная настройка
Display	Настройка дисплея
Temp.	Настройка отображения температуры
Radio	Настройка радио
SAT	Спутниковое радио SIRIUS
Cat./Ch.	КАТЕГОРИЯ/КАНАЛ
Artist/Title	Исполнитель/Название
Language	Выбор языка
RDS	RDS (система передачи данных по каналу радиотрансляции)
Radio Data System News	Новости системы передачи данных по каналу радиотрансляции
AF	Альтернативная частота
TA Vol.	Громкость дорожных оповещений/ Гр. дорожных оповещений
	Громкость дор. оп.
TA Volume	Громкость дорожных оповещений/ Гр. дорожных оповещений"
	Громкость дор. оп.

Наименование	Описание
Region	Регион
On / Off	On/Off (вкл/выкл)
Auto	Автоматич.
Return	Возврат
Main	Основные настройки
Media	Информация проигрывания MP3
German	Немецкий
English(UK)	Английский (UK)
French	Французский
Italian	Итальянский
Spanish	Испанский
Dutch	Нидерландский
Swedish	Шведский
Danish	Датский
Russian	Русский
Portuguese	Португальский
Sound	Настройка аудио
Bass	Низкие частоты
Middle	Средние
Treble	Высокие частоты
Fader	Микшер
Balance	Баланс

Приложение

Наименование	Описание
Incoming Call	Входящий вызов
Private Mode	Режим скрытой связи
Call Ended	Вызов завершен
System Not Ready Please Wait a Moment	Система не готова, Пожалуйста, подождите
Searching - - - Passkey 0000	Поиск- - - Ключ доступа 0000
Pairing Over	Сопряжение окончено
Connecting	Соединение
Phone slot is full	Телефонный разъем занят
CONN	СОЕДИНЕНИЕ
Connection Complete	Соединение завершено
Connection Failed	Сбой соединения
Pairing Failed	Сбой сопряжения
Priority	Приоритет
DEL PHONE	УДАЛ. ТЕЛЕФОН
BT ON	ВКЛ BT
BT OFF	ВЫКЛ BT
Deleted	Удалено
Listening	Прослушивание
Back	Назад

Наименование	Описание
Vehicle is moving Not available	Не доступно - автомобиль в движении
Call Ended	Вызов завершен
Active Call	Активный вызов
Phone Number	Номер телефона
Redial	Повтор
Pairing Complete	Сопряжение завершено
Select Phone	Выбрать телефон
Connection Complete	Соединение завершено
Connection Failed	Сбой соединения
Connecting	Соединение
Delete Phone	Удалить телефон
Deleted	Удалено
Transfer Complete	Передача завершена
Pairing Over	Сопряжение завершено
Pair Phone	Сопряжение с телефоном
Searching - - - Passkey 0000	Поиск - - - Ключ доступа 0000
Priority	Приоритет
Phone Priority	Приоритет телефона

Приложение

Наименование	Описание
Phonebook	Телефонная книга
Bluetooth System ON	Система Bluetooth вкл
Bluetooth System OFF	Система Bluetooth выкл
Downloading Phonebook	Загрузка списка контактов
Please say a command	Пожалуйста, произнесите команду
No Phone paired Please pair a phone	Телефон не сопряжен, подключите телефон
Help	Справка
Call Transferred	Переадресация вызова
Please Wait	Пожалуйста, подождите
MP3 Play	MP3 Pla
Mic Mute Off	Выкл блок. микрофона
Mic Mute On	Вкл блок. микрофона
Mute (AUDIO MUTE)	Выкл. звук (ВЫКЛ. АУДИО)
Volume	Громкость
Min	Минимум
Max	Максимум

Наименование	Описание
Incoming Volume	Входящая громкость
Max	Максимум
R	ВПРАВО
L	ВЛЕВО
F	ПЕРЕДНИЙ
R	ЗАДНИЙ
SETUP	НАСТРОЙКА
Text Scroll	Прокрутка текста
On	Вкл
Off	Выкл.
MP3 Play Info.	Информация проигрывания MP3
Power Bass	Усиление низких частот
UK ENGLISH	АНГЛИЙСКИЙ (УК)
POLISH	ПОЛЬСКИЙ
"Call" Say "By number" or "By name"	Для набора номера произнести «По номеру» по «По имени»

Приложение

Выключатель зажигания

- PUSH : Надавить
- LOCK: Блокировка
- ACC : Дополнительное оборудование
- ON : Вкл.
- START : Пуск

Автоматическая коробка передач

- SHIFT LOCK RELEASE : Снятие блокировки переключения
- S/Lock : Блокировка переключения передач

Стояночный тормоз (педаль)

- PUSH ON ↔ OFF :
Чтобы задействовать стояночный тормоз, нажмите педаль стояночного тормоза до конца. Чтобы снять стояночный тормоз, повторно нажмите на педаль, затем педаль автоматически вернется в полностью опущенное положение.

Стояночный тормоз (электрический стояночный тормоз (EPB))

- PULL : Тянуть

Авт. пневматическая подвеска

- AIR SUSPENSION :
Авт. пневматическая подвеска

Система круиз-контроля

- /CRUISE : Включает или выключает систему круиз-контроля
- ON, OFF : Включает или выключает систему круиз-контроля
- O/CANCEL : Отменяет работу системы круиз-контроля
- RES+/RES ACCEL : Восстанавливает или увеличивает скорость круиз-контроля
- SET-/COAST SET : Устанавливает или уменьшает скорость круиз-контроля
- SCC (Smart cruise control) :
Интеллектуальный круиз-контроль

Система регулировки скорости

-  : Включает или выключает систему контроля ограничения скорости.
- ON, OFF : Включает или выключает систему контроля ограничения скорости.
- O/CANCEL : Отменяет установленное ограничение скорости
- RES+ : Восстанавливает или увеличивает ограничение скорости, контролируемое системой
- SET- : Устанавливает или уменьшает ограничение скорости, контролируемое системой

Усовершенствованная система безопасного управления автомобилем (AVSM)

- AVSM : Усовершенствованная система безопасного управления автомобилем

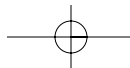

Запасная шина

- OPEN : Открыть
- CLOSE : Закрыть
- SPARE TIRE : Запасная шина

Двигатель

- DOHC 16V : Два верхних распределительных вала 16 клапанов
- GDI : Система прямого впрыска топлива
- T-GDI : Система прямого турбо-впрыска топлива
- CRDI 16V : Система «Топливная рампа» с прямым впрыском 16 клапанов
- CRDI : Система «Топливная рампа» с прямым впрыском
- CRDI 24V : Система «Топливная рампа» с прямым впрыском 24 клапана
- V6 : Шестицилиндровый V-образный двигатель
- 2.5 TCI : Интеркулер с турбонагнетателем 2,5л
- HOT : Горячо! Не прикасайтесь

Моторное масло

-  : Моторное масло
- ENG OIL : Моторное масло
- OPEN: Разомкнуто
- F : Полн.
- L : Низк.

Охлаждающая жидкость

- COOLANT : Охлаждающая жидкость
- ENGINE COOLANT : Жидкость системы охлаждения двигателя
- F : Полн.
- L : Низк.
- OPEN : Разомкнуто
- CLOSE : Закрыто
-  : Расширительный бачок

Тормозная жидкость/жидкость сцепления

- MAX : Максимум
- MIN : Минимально

Бачок гидроусилителя

- OPEN : Разомкнуто
- CLOSE : Закрыто
- COLD : Холодн.
- HOT : Горячо
- MAX : Максимум
- MIN : Минимально
- POWER STEERING FLUID : Рабочая жидкость усилителя рулевого управления
- USE ONLY APPROVED POWER STEERING OIL FLUID FILL TO PROPER LEVEL : Используйте только одобренную рабочую жидкость усилителя рулевого управления; заполняйте резервуар до указанного уровня

Жидкость для АКПП

- C : Холодн.
- HOT : Горячо

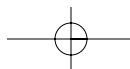
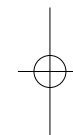
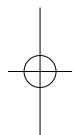

Жидкость для стеклоомывателя

- WASHER ONLY : Только стеклоомыватель



Приложение

Аккумуляторная батарея

-  : Неправильно утилизированная батарея может оказывать вредное влияние на окружающую среду и здоровье человека. Утилизируйте батарею согласно местным законам и нормам.
-  : В батарее содержится свинец. Не выбрасывайте ее после использования. Рекомендуем вернуть АКБ авторизованному дилеру Kia.

Предохранители

- OBD : Бортовая система диагностики
- FUSE : Предохранитель

Огни

- OPEN : Открыть
- CLOSE : Закрыть
- LOCK: Блокировка
- HLLD: Корректор угла наклона фар
- U : Вверх
- D: Вниз

и т.д.

- MAX ∞ Kgf : Не перегружайте ∞ Kgf
- Текст на лампе, бампере, колесном кожухе и брызговике указывает материал, из которого изготовлены части и необходим при обслуживании автомобиля.
- Этикетка хладагента находится под капотом двигателя на автомобилях CERATO или see'd, или на верхней крышке радиатора на автомобилях SORENTO. Данная этикетка содержит сведения о классификации и количестве хладагента, а также классификации компрессорного масла.

Этикетка компрессора кондиционера

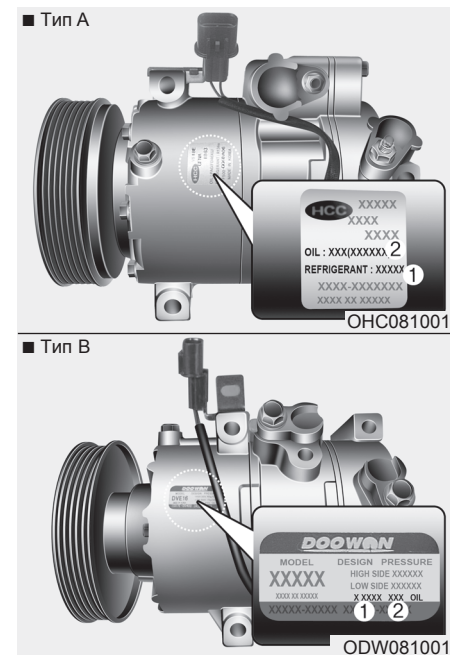

На этикетке компрессора указаны модель, номер детали поставщика, серийный номер, тип хладагента (1) и тип холодильного масла (2).

Техническое обслуживание

Моторный отсек моторный отсек	7-3	Жидкость для стеклоомывателя	7-46
Профилактическое обслуживание	7-6	• Проверка уровня жидкости для стеклоомывателя ..	7-46
• Ответственность владельца	7-6	Стояночный тормоз - Ручной тип	7-46
• Меры предосторожности для владельца		• Проверка стояночного тормоза	7-46
автомобиля при техническом обслуживании	7-6	Топливный фильтр	
• Меры предосторожности - моторный отсек		(для дизельных двигателей)	7-47
(дизельный двигатель)	7-7	• Слив воды из топливного фильтра	7-47
Техническое обслуживание автомобиля		• Выпуск воздуха из топливного фильтра	7-47
владельцем	7-9	Воздушный фильтр	7-48
• График технического обслуживания		• Замена фильтра	7-48
владельцем автомобиля	7-9	Воздушный фильтр климат-контроля	7-50
Плановое техническое обслуживание	7-11	• Проверка фильтра	7-50
• Для Европы, кроме России	7-12	• Замена фильтра	7-50
• Кроме России, для России	7-23	Щетки стеклоочистителя	7-52
Пояснения к пунктам планового		• Проверка щеток	7-52
технического обслуживания	7-35	• Замена щеток стеклоочистителя	7-52
Моторное масло	7-39	Аккумуляторная батарея	7-55
• Проверка уровня моторного масла	7-39	• Для наилучшей службы аккумуляторной батареи ..	7-55
• Замена моторного масла и фильтра	7-40	• Наклейка емкости батарей	5-56
Охлаждающая жидкость двигателя	7-41	• Повторная зарядка аккумуляторной батареи ...	7-57
• Проверка уровня охлаждающей жидкости	7-41	• Сброс параметров	7-57
• Замена охлаждающей жидкости	7-43	Шины и колеса	7-58
Тормозная жидкость/жидкость сцепления	7-44	• Уход за шинами	7-58
• Проверка уровня тормозной жидкости /		• Рекомендуемое давление воздуха в	
жидкости для сцепления	7-44	холодных шинах	7-58

- Проверка давления воздуха в шинах..... 7-60
- Ротация шин 7-61
- Регулировка колес и балансировка шин..... 7-62
- Замена шины..... 7-63
- Замена колеса 7-65
- Сцепление шины с дорогой 7-65
- Техническое обслуживание шин..... 7-65
- Маркировка на боковой поверхности шины 7-65
- Низкопрофильная шина 7-69
- Предохранители 7-71**
 - Описание панели плавких предохранителей и реле..... 7-76
- Лампы 7-97**
 - Замена фары 7-98
 - Регулировка фар и передних противотуманных фар (для Европы)..... 7-104
 - Замена лампы бокового повторителя указателя поворота 7-112
 - Замена лампы заднего комбинированного фонаря . . 7-112
 - Замена лампы верхнего стоп-сигнала 7-117
 - Замена лампы освещения номерного знака 7-117
 - Замена лампы плафона внутреннего освещения... 7-118
- Уход за внешним видом автомобиля 7-119**
 - Внешний уход 7-119
 - Уход за салоном..... 7-125
- Система снижения токсичности выбросов.... 7-127**

МОТОРНЫЙ ОТСЕК МОТОРНЫЙ ОТСЕК

■ Бензиновый двигатель (GDI)

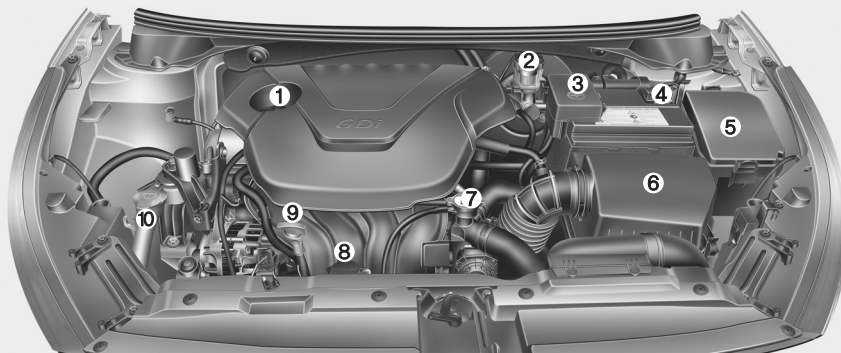

■ Бензиновый двигатель (MPI)

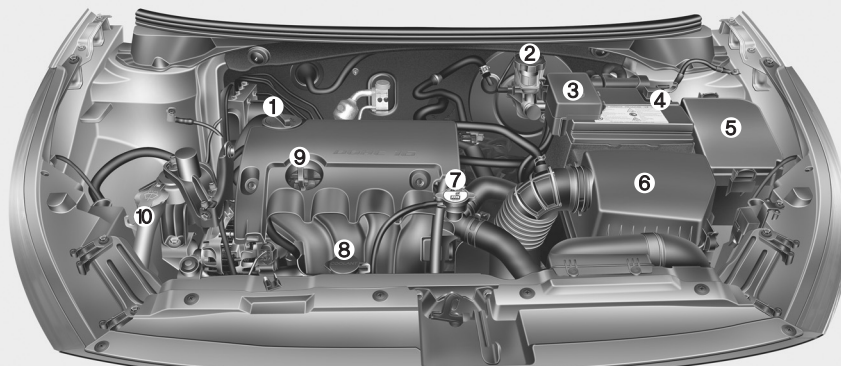

1. Крышка маслозаливной горловины двигателя
2. Бачок для тормозной жидкости/ сцепления
3. Положительная клемма аккумуляторной батареи
4. Отрицательная клемма аккумуляторной батареи
5. Блок предохранителей
6. Воздушный фильтр
7. Крышка радиатора
8. Бачок для охлаждающей жидкости двигателя
9. Масляный щуп
10. Бачок для жидкости омывателя ветрового стекла

* Фактический внешний вид моторного отсека автомобиля может отличаться от показанного на рисунке.

OJD072001/OJD072002

Техническое обслуживание

■ Бензиновый двигатель (T-GDI)

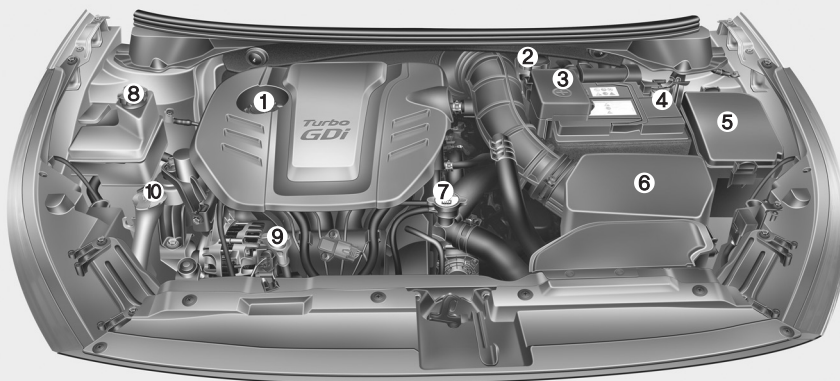

1. Крышка маслозаливной горловины двигателя
2. Бачок для тормозной жидкости/ сцепления
3. Положительная клемма аккумуляторной батареи
4. Отрицательная клемма аккумуляторной батареи
5. Блок предохранителей
6. Воздушный фильтр
7. Крышка радиатора
8. Бачок для охлаждающей жидкости двигателя
9. Масляный щуп
10. Бачок для жидкости омывателя ветрового стекла

* Фактический внешний вид моторного отсека автомобиля может отличаться от показанного на рисунке.

OJD073077R

■ Дизельный двигатель

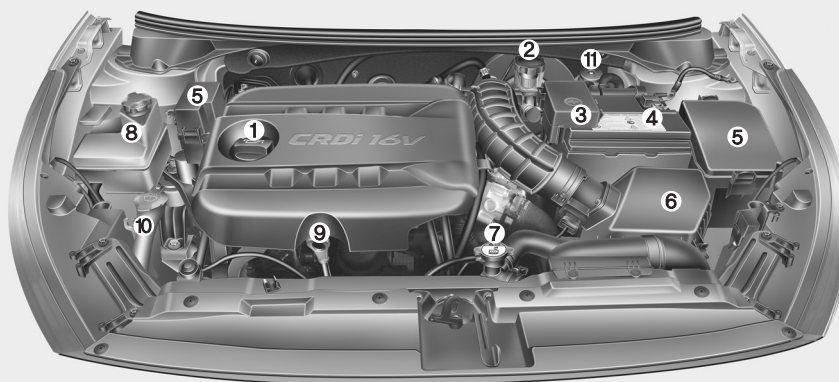

1. Крышка маслозаливной горловины двигателя
2. Бачок для тормозной жидкости/ сцепления
3. Положительная клемма аккумуляторной батареи
4. Отрицательная клемма аккумуляторной батареи
5. Блок предохранителей
6. Воздушный фильтр
7. Крышка радиатора
8. Бачок для охлаждающей жидкости двигателя
9. Масляный щуп
10. Бачок для жидкости омывателя ветрового стекла
11. Топливный фильтр

* Фактический внешний вид моторного отсека автомобиля может отличаться от показанного на рисунке.

OJD072003

Техническое обслуживание

ПРОФИЛАКТИЧЕСКОЕ ОБСЛУЖИВАНИЕ

При выполнении любых работ по техническому обслуживанию или проверке Вы должны соблюдать максимальную осторожность, чтобы не повредить автомобиль и не травмировать себя.

Ненадлежащее, неполное или недостаточное техническое обслуживание может привести к проблемам с работоспособностью автомобиля, аварии или травме человека.

Ответственность владельца

* К СВЕДЕНИЮ

Владелец несет ответственность за профилактическое обслуживание и хранение документации.

Рекомендуется проводить обслуживание автомобиля у авторизованного дилера Kia. Храните документы о надлежащем техническом обслуживании, проведенном в соответствии с запланированным графиком технического обслуживания. Эта информация необходима для подтверждения того, техническое и профилактическое обслуживание автомобиля соответствует требованиям, предъявляемым для сохранения гарантийных обязательств на Ваш автомобиль. Подробная информация о гарантийных обязательствах представлена в паспорте технического обслуживания автомобиля. Ремонт и необходимая настройка, явившиеся следствием ненадлежащего обслуживания не покрываются условиями гарантии.

Меры предосторожности для владельца автомобиля при техническом обслуживании

Ненадлежащее или неполное обслуживание может привести к проблемам. В этом разделе приведены инструкции только по тем пунктам технического обслуживания, которые легки для выполнения.

* К СВЕДЕНИЮ

Ненадлежащее техническое обслуживание автомобиля владельцем в гарантийный период может повлиять на действие гарантии. Подробную информацию можно получить в отдельном паспорте технического обслуживания, прилагаемом к автомобилю. Если вы не уверены, что можете правильно выполнить какую-либо процедуру ремонта или технического обслуживания автомобиля, рекомендуем обратиться к авторизованному дилеру Kia для проверки системы.

⚠ ВНИМАНИЕ

- **Недопустимо располагать тяжелые предметы или прилагать чрезмерное усилие к верхней части крышки двигателя (при наличии) или к компонентам топливной системы.**
- **Для проверки топливной системы (топливопроводы и устройства для впрыска топлива) рекомендуется обратиться к официальному дилеру Kia.**
- **Не следует длительное время ездить с демонтированной крышкой двигателя (при наличии).**
- **При проверке моторного отсека недопустимо использование открытого огня.**

Топливо, жидкость омывателя и т. д. являются воспламеняемыми жидкостями и могут стать причиной пожара.

(Продолжение)

(Продолжение)

- **Перед выполнением любых работ с электрической системой должен быть отключен провод от отрицательного (-) вывода аккумуляторной батареи. Иначе вероятно поражение электрическим током.**
- **При демонтаже панелей обивки с помощью отвертки для винтов и шурупов с прямым шлицем должна соблюдаться осторожность, чтобы не повредить обивку.**
- **Должна соблюдаться осторожность при очистке или замене ламп, чтобы избежать ожогов или поражения электрическим током.**

⚠ ОСТОРОЖНО

- Техническое обслуживание

- **Выполнение технического обслуживания автомобиля может быть опасным. Вы можете получить серьезную травму во время выполнения некоторых процедур технического обслуживания. Если у вас недостаточно знаний или опыта или отсутствуют инструменты и оборудование, необходимые для выполнения работы, рекомендуем проводить обслуживание системы у авторизованного дилера Kia.**
- **Работа под крышкой капота при работающем двигателе опасна. Она становится еще более опасной, если на Вас надеты украшения или свободная одежда. Они могут попасть в движущиеся детали и привести к травме. Поэтому если Вы должны включить двигатель во время работ под капотом, то перед тем как подойти к двигателю или вентиляторам охлаждения убедитесь в том, что сняты все украшения (особенно кольца, браслеты, часы и цепочки), галстук, шарф и другие подобные свободные детали одежды.**

Техническое обслуживание

Меры предосторожности - моторный отсек (дизельный двигатель)

- Инжектор работает при высоком напряжении (максимум 200 В). Поэтому могут произойти указанные ниже несчастные случаи.
 - Непосредственный контакт с инжектором или проводами инжектора может вызвать поражение электрическим током, повредить мышцы или нервную систему.
 - Электромагнитные волны от работающего инжектора могут стать причиной неисправности кардиостимулятора.
- Соблюдайте представленные ниже рекомендации по безопасности при проверке моторного отсека при работающем двигателе.
 - Не касайтесь инжектора, проводов инжектора и компьютера двигателя во время работы двигателя.
 - Не удаляйте разъем инжектора во время работы двигателя.
 - Люди с кардиостимуляторами не должны близко подходить к двигателю во время его запуска или работы.

⚠ ОСТОРОЖНО - Дизельный двигатель

Никогда не работайте с системой впрыска при работающем двигателе или в течение 30 секунд после выключения двигателя. Насос высокого давления, топливная рампа, инжекторы и трубопровод высокого давления находятся под высоким давлением даже после остановки двигателя. Топливная струя, образовавшаяся в результате утечки топлива, может стать причиной серьезной травмы при контакте с телом человека. Люди с кардиостимуляторами не должны подходить на расстояние ближе 30 см к электронному блоку управления (ЭБУ) или жгуту проводов при работающем двигателе, поскольку сильные токи в электронной системе управления двигателем могут создавать сильные магнитные поля.

ТЕХНИЧЕСКОЕ ОБСЛУЖИВАНИЕ АВТОМОБИЛЯ ВЛАДЕЛЬЦЕМ

Ниже даны перечни проверок технического состояния автомобиля, которые должны проводиться с указанной периодичностью владельцем или авторизованным дилером компании Kia для обеспечения безопасной и надежной работы автомобиля.

Если у вас есть вопросы, рекомендуем проконсультироваться у авторизованного дилера Kia.

На указанные регламентные работы по техническому обслуживанию обычно не распространяются гарантийные обязательства. Расходы на оплату рабочей силы, деталей или смазки возмещаются владельцем автомобиля.

График технического обслуживания владельцем автомобиля

При остановке для заправки топлива:

- Проверьте уровень моторного масла.
 - Проверьте уровень охлаждающей жидкости в бачке для охлаждающей жидкости.
 - Проверьте уровень жидкости в бачке для омывателя ветрового стекла.
 - Осмотрите шины для выявления износа протектора или низкого давления в шинах.
 - Проверьте радиатор и конденсатор. Очистите радиатор и конденсатор от листьев, грязи, насекомых и т. п.
- В случае серьезного загрязнения перечисленных выше частей или невозможности самостоятельного определения их состояния рекомендуем обратиться к авторизованному дилеру Kia.

▲ ОСТОРОЖНО

Соблюдайте осторожность при проверке уровня охлаждающей жидкости при горячем двигателе. Возможен выброс горячей охлаждающей жидкости и пара под давлением. Это может стать причиной ожогов и другой серьезной травмы.

Во время эксплуатации автомобиля:

- Обращайте внимание на любые изменения в звуке, исходящем от выхлопной трубы, и на любые изменения запаха выхлопных газов автомобиля.
- Проверьте рулевое колесо на наличие вибраций. Обращайте внимание на любое увеличение или ослабление усилия при повороте рулевого колеса, или на изменение его прямого положения.
- Обратите внимание, если автомобиль постоянно незначительно разворачивает или "тянет" в сторону при движении по ровной, прямой дороге.
- При остановке прислушайтесь для выявления необычных звуков, убедитесь, что автомобиль не тянет в сторону, ход педали тормоза не увеличен, а нажатие на педаль тормоза не затруднено.
- В случае проскальзывания или возникновения изменений в работе коробки передач проверьте уровень трансмиссионной жидкости.
- Проверьте работу МКПП и сцепления.

Техническое обслуживание

- Проверить функцию Р (стояночный тормоз) автоматической коробки передач/коробки передач с двойным сцеплением.
- Проверьте стояночный тормоз.
- Проверьте наличие утечек жидкости под автомобилем (капли воды из системы кондиционирования воздуха во время или после ее работы являются нормальным явлением).

Ежемесячно:

- Проверьте уровень охлаждающей жидкости в бачке для охлаждающей жидкости.
- Проверьте работу всех внешних фонарей, включая стоп-сигналы, сигналы поворота и аварийной сигнализации.
- Проверьте уровень давления во всех шинах, включая запасное колесо.

Дважды в год (например, весной и осенью):

- Проверьте шланги радиатора, обогревателя и кондиционера воздуха на наличие утечек или повреждений.
- Проверьте работу стеклоочистителя и распылителя омывателя ветрового стекла. Очистите щетки стеклоочистителя чистой тканью, смоченной жидкостью для стеклоомывателя.
- Проверьте регулировку фар.
- Проверьте глушитель, выхлопные трубы, щитки и хомуты.
- Проверьте ремни безопасности на износ и работоспособность.
- Проверьте шины на износ и гайки крепления колеса на надежность затяжки.

Как минимум один раз в год:

- Очистите дренажные отверстия кузова и дверей.
- Смажьте дверные петли и проверьте петли капота.
- Смажьте замки и защелки дверей и капота.
- Смажьте резиновые уплотнители дверей.
- Проверьте систему кондиционирования воздуха.
- Проверьте и смажьте сцепление и средства управления автоматической коробки передач.
- Очистите аккумуляторную батарею и клеммы.
- Проверьте уровень тормозной жидкости (и сцепления).

ПЛАНОВОЕ ТЕХНИЧЕСКОЕ ОБСЛУЖИВАНИЕ

Соблюдайте плановый график технического обслуживания, если автомобиль эксплуатируется в условиях, не соответствующих ни одному из указанных ниже. Если применимо любое из указанных ниже условий, соблюдайте график обслуживания при тяжелых условиях эксплуатации.

- Многократные поездки на короткое расстояние.
- Вождение в условиях запыленности или по песчаной местности.
- Интенсивное использование тормозов.
- Вождение по местности, в которой используется соль или другие коррозионные материалы.
- Вождение по ухабистым или грязным дорогам.
- Вождение в горных областях.
- Длительные периоды работы на холостом ходу или движение с низкой скоростью.
- Вождение в течение продолжительного периода времени в условиях низких температур и/или чрезвычайно влажного климата.
- Если при температуре воздуха выше 32°C (90°F) не менее 50% времени движение производится в плотном городском потоке.

Если автомобиль эксплуатируется в указанных выше условиях, Вы должны проверять, заменять или доливать жидкости чаще, чем указано в нормальном графике технического обслуживания. После истечения периодов или прохождения расстояний, указанных в схеме, продолжайте соблюдать указанные интервалы технического обслуживания.

Техническое обслуживание

ГРАФИК НОРМАЛЬНОГО ОБСЛУЖИВАНИЯ - ДЛЯ ЕВРОПЫ, КРОМЕ РОССИИ

Чтобы гарантировать хорошую производительность двигателя и снизить выбросы в атмосферу, нужно выполнить следующие регламентные работы. Чтобы не нарушить гарантию, следует сохранять квитанции всех служб контроля выбросов. В случае, когда показаниями к обслуживанию являются как пробег, так и время эксплуатации, частота обслуживания определяется первым из наступивших условий.

- *1 : Проверка уровня масла в двигателе и отсутствия утечек через каждые 500 км (350 миль) или перед продолжительной поездкой.
- *2 : Это плановое обслуживание зависит от качества топлива. Оно применимо только при использовании аттестованного топлива <"EN590 или эквивалентного">. Если показатели дизельного топлива не соответствуют характеристикам топлива EN590, то его нужно заменить в соответствии с требованиями для обслуживания при жестких условиях эксплуатации автомобиля.
- *3 : Если недоступно рекомендованное масло, заменять моторное масло и масляный фильтр каждые 20000 км или 12 месяца.
- *4 : В случае невозможности приобретения рекомендованного моторного масла заменяйте его и фильтр через каждые 15 000 км для двигателей MPI и через каждые 10 000 км для двигателей GDI.
- *5 : Следует регулярно проверять уровень моторного масла и поддерживать его на должном уровне. Эксплуатация с недостаточным уровнем масла может повредить двигатель, при этом такие повреждения не покрываются гарантией.
- *6 : Данный график технического обслуживания зависит от качества используемого топлива. Он действителен только в случае использования качественного топлива <"EN590 или аналогичное">. Если характеристики дизельного топлива не соответствуют стандарту EN590, замену следует производить чаще. В случае возникновения таких представляющих угрозу безопасности явлений, как блокировка потока топлива, рывки, потеря мощности, трудности с пуском и т. п., топливный фильтр необходимо немедленно заменить, независимо от графика технического обслуживания. Для получения дополнительной информации рекомендуем обратиться к авторизованному дилеру Kia.
- *7 : Топливный фильтр считается компонентом, не требующим технического обслуживания, но все же рекомендуется периодически его проверять. В случае возникновения таких значительных проблем, как блокировка подачи топлива, рывки, потеря мощности, трудности с пуском и т. п., топливный фильтр необходимо немедленно заменить, независимо от графика технического обслуживания. Для получения дополнительной информации рекомендуем обратиться к авторизованному дилеру Kia.
- *8 : Жидкость механической коробки передач и коробки передач с двойным сцеплением следует заменять, если трансмиссия была погружена в воду.
- *9 : Осмотрите натяжитель приводного ремня, направляющее колесо и шкив генератора. Выполните ремонт или замените в случае необходимости.
- *10 : При добавлении охлаждающей жидкости следует использовать только деионизированную или мягкую воду. Запрещается добавлять жесткую воду в оригинальную охлаждающую жидкость. Ошибки при смешивании охлаждающей жидкости могут привести к серьезной неисправности или повреждению двигателя.
- *11 : При наличии сильного шума клапанов и/или вибрации двигателя проверьте и отрегулируйте при необходимости. Рекомендуем обратиться к авторизованному дилеру Kia для проверки системы.
- *12 : Если невозможно приобрести высококачественный бензин с присадками, отвечающий требованиям европейских стандартов по топливу (EN228) или другим аналогичным требованиям, рекомендуется добавить одну бутылку присадки. Присадки можно приобрести у авторизованного дилера Kia. Там же можно получить рекомендации по их использованию. Не добавляйте другие присадки.

ГРАФИК НОРМАЛЬНОГО ОБСЛУЖИВАНИЯ - ДЛЯ ЕВРОПЫ, КРОМЕ РОССИИ (ПРОДОЛЖЕНИЕ)**30 000 км (20 000 миль) или 24 месяца**

- Проверить фильтр очистки воздуха
- Проверить компрессор/холодильный агрегат воздушного кондиционера (при наличии)
- Проверить состояние аккумулятора
- Проверить тормозные магистрали, шланги и соединения
- Проверить педали тормоза и сцепления (при наличии)
- Проверить все электрооборудование
- Проверить тормозные диски и колодки
- Проверить ведущие валы и пылезащитные чехлы
- Проверить выхлопную систему
- Проверить шаровые шарниры передней подвески
- Проверить топливные магистрали, топливные шланги и соединения (дизель)
- Проверить стояночный тормоз (Ручной тип)
- Проверить зубчатую рейку рулевого механизма, рычажную передачу и пылезащитные чехлы
- Проверить шины (давление и износ протекторов) (30 000 км (20 000 миль) или 12 месяцев)
- Проверять интеркулер, впускные/выпускные шланги, шланг подачи воздуха (бензин T-GDI) (каждые 15 000 км (10 000 миль))
- Заменить жидкость в тормозах и сцеплении
- Заменить воздушный фильтр системы управления климатом

(Продолжение)

(Продолжение)

- Заменить моторное масло и масляный фильтр (дизель) *1 *2 *3*5
- Заменить моторное масло и масляный фильтр (бензин) *1 *4 *5 (30 000 км (20 000 миль) или 12 месяцев)
- Заменить моторное масло и масляный фильтр (бензин T-GDI) *1 *5 (каждые 15 000 км (10 000 миль) или 12 месяцев)
- Заменить сменный элемент топливного фильтра (дизель) *6
- Добавлять топливные присадки (бензин) *12 (каждые 15 000 км (10 000 миль) или 12 месяцев)

* Проверить : Проверить и при необходимости отремонтировать или заменить.

Техническое обслуживание

ГРАФИК НОРМАЛЬНОГО ОБСЛУЖИВАНИЯ - ДЛЯ ЕВРОПЫ, КРОМЕ РОССИИ (ПРОДОЛЖЕНИЕ)

60 000 км (40 000 миль) или 48 месяца

- Проверить компрессор/холодильный агрегат воздушного кондиционера (при наличии)
- Проверить состояние аккумулятора
- Проверить тормозные магистрали, шланги и соединения
- Проверить педали тормоза и сцепления (при наличии)
- Проверить все электрооборудование
- Проверить тормозные диски и колодки
- Проверить ведущие валы и пылезащитные чехлы
- Проверить выхлопную систему
- Проверить шаровые шарниры передней подвески
- Проверить топливный фильтр (бензин) ^{*7}
- Проверить воздушный фильтр топливного бака (бензин, при наличии)
- Проверить топливные магистрали, топливные шланги и соединения (бензин, дизель)
- Проверить жидкость ручной коробки передач (при наличии) ^{*8}
- Проверить стояночный тормоз (Ручной тип)
- Проверить зубчатую рейку рулевого механизма, рычажную передачу и пылезащитные чехлы
- Проверить шины (давление и износ протекторов) (60 000 км (40 000 миль) или 24 месяцев)
- Проверить паровой шланг и крышку заливной горловины топливного бака
- Проверить жидкость для КПП с двойным сцеплением ^{*8}
- Проверяйте интеркулер, впускные/выпускные шланги, шланг подачи воздуха (бензин T-GDI) (каждые 15 000 км (10 000 миль))

(Продолжение)

(Продолжение)

- Проверить систему охлаждения (Первые 60 000 км (40 000 миль) или 48 месяцев, после каждых 30 000 км (20 000 миль) или 24 месяцев)
- Проверить ремень привода (дизель) ^{*9} (Первые 90 000 км (60 000 миль) или 48 месяцев, после каждых 30 000 км (20 000 миль) или 24 месяцев)
- Заменить фильтр очистки воздуха
- Заменить жидкость в тормозах и сцеплении
- Заменить воздушный фильтр системы управления климатом
- Заменить моторное масло и масляный фильтр (дизель) ^{*1 *2 *3 *5}
- Заменить моторное масло и масляный фильтр (бензин) ^{*1 *4 *5} (60 000 км (40 000 миль) или 24 месяцев)
- Заменить моторное масло и масляный фильтр (бензин T-GDI) ^{*1 *5} (каждые 15 000 км (10 000 миль) или 12 месяцев)
- Заменить сменный элемент топливного фильтра (дизель) ^{*6}
- Заменить свечи зажигания (бензин - никель)
- Заменить свечи зажигания (бензин T-GDI - иридий) (каждые 75 000 км (59 000 миль) или 60 месяцев)
- Добавлять топливные присадки (бензин) ^{*12} (каждые 15 000 км (10 000 миль) или 12 месяцев)

* Проверить : Проверить и при необходимости отремонтировать или заменить.

ГРАФИК НОРМАЛЬНОГО ОБСЛУЖИВАНИЯ - ДЛЯ ЕВРОПЫ, КРОМЕ РОССИИ (ПРОДОЛЖЕНИЕ)**90 000 км (60 000 миль) или 72 месяца**

- Проверить фильтр очистки воздуха
- Проверить компрессор/холодильный агрегат воздушного кондиционера (при наличии)
- Проверить состояние аккумулятора
- Проверить тормозные магистрали, шланги и соединения
- Проверить педали тормоза и сцепления (при наличии)
- Проверить все электрооборудование
- Проверить тормозные диски и колодки
- Проверить ведущие валы и пылезащитные чехлы
- Проверить выхлопную систему
- Проверить шаровые шарниры передней подвески
- Проверить топливные магистрали, топливные шланги и соединения (дизель)
- Проверить стояночный тормоз (Ручной тип)
- Проверить зубчатую рейку рулевого механизма, рычажную передачу и пылезащитные чехлы
- Проверить шины (давление и износ протекторов) (90 000 км (60 000 миль) или 36 месяцев)
- Проверить клапанный зазор (бензин) *11
- Проверять интеркулер, впускные/выпускные шланги, шланг подачи воздуха (бензин T-GDI) (каждые 15 000 км (10 000 миль))
- Проверить систему охлаждения (Первые 60 000 км (40 000 миль) или 48 месяцев, после каждых 30 000 км (20 000 миль) или 24 месяцев)

(Продолжение)

(Продолжение)

- Проверить ремень привода (дизель) *9 (Первые 90 000 км (60 000 миль) или 48 месяцев, после каждых 30 000 км (20 000 миль) или 24 месяцев)
- Проверить ремень привода (бензин) *9 (Первые 90 000 км (60 000 миль) или 72 месяцев, после каждых 30 000 км (20 000 миль) или 24 месяцев)
- Заменить жидкость в тормозах и сцеплении
- Заменить воздушный фильтр системы управления климатом
- Заменить моторное масло и масляный фильтр (дизель) *1 *2 *3*5
- Заменить моторное масло и масляный фильтр (бензин) *1 *4 *5 (90 000 км (60 000 миль) или 36 месяцев)
- Заменить моторное масло и масляный фильтр (бензин T-GDI) *1 *5 (каждые 15 000 км (10 000 миль) или 12 месяцев)
- Заменить сменный элемент топливного фильтра (дизель) *6
- Добавлять топливные присадки (бензин) *12 (каждые 15 000 км (10 000 миль) или 12 месяцев)

* Проверить : Проверить и при необходимости отремонтировать или заменить.

Техническое обслуживание

ГРАФИК НОРМАЛЬНОГО ОБСЛУЖИВАНИЯ - ДЛЯ ЕВРОПЫ, КРОМЕ РОССИИ (ПРОДОЛЖЕНИЕ)

120 000 км (80 000 миль) или 96 месяца

- Проверить компрессор/холодильный агрегат воздушного кондиционера (при наличии)
- Проверить состояние аккумулятора
- Проверить тормозные магистрали, шланги и соединения
- Проверить педали тормоза и сцепления (при наличии)
- Проверить все электрооборудование
- Проверить тормозные диски и колодки
- Проверить ведущие валы и пылезащитные чехлы
- Проверить выхлопную систему
- Проверить шаровые шарниры передней подвески
- Проверить топливный фильтр (бензин) ^{*7}
- Проверить воздушный фильтр топливного бака (бензин, при наличии)
- Проверить топливные магистрали, топливные шланги и соединения (бензин, дизель)
- Проверить жидкость ручной коробки передач (при наличии) ^{*8}
- Проверить стояночный тормоз (Ручной тип)
- Проверить зубчатую рейку рулевого механизма, рычажную передачу и пылезащитные чехлы
- Проверить шины (давление и износ протекторов) (120 000 км (80 000 миль) или 48 месяцев)
- Проверить паровой шланг и крышку заливной горловины топливного бака
- Проверить жидкость для КПП с двойным сцеплением ^{*8}
- Проверять интеркулер, впускные/выпускные шланги, шланг подачи воздуха (бензин T-GDI) (каждые 15 000 км (10 000 миль))

(Продолжение)

(Продолжение)

- Проверить систему охлаждения (Первые 60 000 км (40 000 миль) или 48 месяцев, после каждых 30 000 км (20 000 миль) или 24 месяцев)
- Проверить ремень привода (дизель) ^{*9} (Первые 90 000 км (60 000 миль) или 48 месяцев, после каждых 30 000 км (20 000 миль) или 24 месяцев)
- Проверить ремень привода (бензин) ^{*9} (Первые 90 000 км (60 000 миль) или 72 месяцев, после каждых 30 000 км (20 000 миль) или 24 месяцев)
- Заменить фильтр очистки воздуха
- Заменить жидкость в тормозах и сцеплении
- Заменить воздушный фильтр системы управления климатом
- Заменить моторное масло и масляный фильтр (дизель) ^{*1 *2 *3 *5}
- Заменить моторное масло и масляный фильтр (бензин) ^{*1 *4 *5} (120 000 км (80 000 миль) или 48 месяцев)
- Заменить моторное масло и масляный фильтр (бензин T-GDI) ^{*1 *5} (каждые 15 000 км (10 000 миль) или 12 месяцев)
- Заменить сменный элемент топливного фильтра (дизель) ^{*6}
- Заменить свечи зажигания (бензин - никель)
- Добавлять топливные присадки (бензин) ^{*12} (каждые 15 000 км (10 000 миль) или 12 месяцев)

※ Проверить : Проверить и при необходимости отремонтировать или заменить.

ГРАФИК НОРМАЛЬНОГО ОБСЛУЖИВАНИЯ - ДЛЯ ЕВРОПЫ, КРОМЕ РОССИИ (ПРОДОЛЖЕНИЕ)**150 000 км (100 000 миль) или 120 месяца**

- Проверить фильтр очистки воздуха
- Проверить компрессор/холодильный агрегат воздушного кондиционера (при наличии)
- Проверить состояние аккумулятора
- Проверить тормозные магистрали, шланги и соединения
- Проверить педали тормоза и сцепления (при наличии)
- Проверить все электрооборудование
- Проверить тормозные диски и колодки
- Проверить ведущие валы и пылезащитные чехлы
- Проверить выхлопную систему
- Проверить шаровые шарниры передней подвески
- Проверить топливные магистрали, топливные шланги и соединения (дизель)
- Проверить стояночный тормоз (Ручной тип)
- Проверить зубчатую рейку рулевого механизма, рычажную передачу и пылезащитные чехлы
- Проверить шины (давление и износ протекторов) (150 000 км (100 000 миль) или 60 месяцев)
- Проверять интеркулер, впускные/выпускные шланги, шланг подачи воздуха (бензин T-GDI) (каждые 15 000 км (10 000 миль))
- Проверить систему охлаждения (Первые 60 000 км (40 000 миль) или 48 месяцев, после каждых 30 000 км (20 000 миль) или 24 месяцев)

(Продолжение)

(Продолжение)

- Проверить ремень привода (дизель) *⁹
(Первые 90 000 км (60 000 миль) или 48 месяцев, после каждых 30 000 км (20 000 миль) или 24 месяцев)
- Проверить ремень привода (бензин) *⁹
(Первые 90 000 км (60 000 миль) или 72 месяцев, после каждых 30 000 км (20 000 миль) или 24 месяцев)
- Заменить жидкость в тормозах и сцеплении
- Заменить воздушный фильтр системы управления климатом
- Заменить моторное масло и масляный фильтр (дизель) *¹ *² *³ *⁵
- Заменить моторное масло и масляный фильтр (бензин) *¹ *⁴ *⁵
(150 000 км (100 000 миль) или 60 месяцев)
- Заменить моторное масло и масляный фильтр (бензин T-GDI) *¹ *⁵
(каждые 15 000 км (10 000 миль) или 12 месяцев)
- Заменить сменный элемент топливного фильтра (дизель) *⁶
- Заменить свечи зажигания (бензин GDI - иридий)
- Заменить свечи зажигания (бензин T-GDI - иридий)
(каждые 75 000 км (59 000 миль) или 60 месяцев)
- Добавлять топливные присадки (бензин) *¹²
(каждые 15 000 км (10 000 миль) или 12 месяцев)

* Проверить : Проверить и при необходимости отремонтировать или заменить.

Техническое обслуживание

ГРАФИК НОРМАЛЬНОГО ОБСЛУЖИВАНИЯ - ДЛЯ ЕВРОПЫ, КРОМЕ РОССИИ (ПРОДОЛЖЕНИЕ)

180 000 км (120 000 миль) или 144 месяца

- Проверить компрессор/холодильный агрегат воздушного кондиционера (при наличии)
- Проверить состояние аккумулятора
- Проверить тормозные магистрали, шланги и соединения
- Проверить педали тормоза и сцепления (при наличии)
- Проверить все электрооборудование
- Проверить тормозные диски и колодки
- Проверить ведущие валы и пылезащитные чехлы
- Проверить выхлопную систему
- Проверить шаровые шарниры передней подвески
- Проверить топливный фильтр (бензин) ^{*7}
- Проверить воздушный фильтр топливного бака (бензин, при наличии)
- Проверить топливные магистрали, топливные шланги и соединения (бензин, дизель)
- Проверить жидкость ручной коробки передач (при наличии) ^{*8}
- Проверить стояночный тормоз (Ручной тип)
- Проверить зубчатую рейку рулевого механизма, рычажную передачу и пылезащитные чехлы
- Проверить шины (давление и износ протекторов) (180 000 км (120 000 миль) или 72 месяцев)
- Проверить клапанный зазор (бензин) ^{*11}
- Проверить паровой шланг и крышку заливной горловины топливного бака
- Проверить жидкость для КПП с двойным сцеплением ^{*8}
- Проверять интеркулер, впускные/выпускные шланги, шланг подачи воздуха (бензин T-GDI) (каждые 15 000 км (10 000 миль))

(Продолжение)

(Продолжение)

- Проверить систему охлаждения (Первые 60 000 км (40 000 миль) или 48 месяцев, после каждых 30 000 км (20 000 миль) или 24 месяцев)
- Проверить ремень привода (дизель) ^{*9} (Первые 90 000 км (60 000 миль) или 48 месяцев, после каждых 30 000 км (20 000 миль) или 24 месяцев)
- Проверить ремень привода (бензин) ^{*9} (Первые 90 000 км (60 000 миль) или 72 месяцев, после каждых 30 000 км (20 000 миль) или 24 месяцев)
- Заменить фильтр очистки воздуха
- Заменить жидкость в тормозах и сцеплении
- Заменить воздушный фильтр системы управления климатом
- Заменить моторное масло и масляный фильтр (дизель) ^{*1 *2 *3 *5}
- Заменить моторное масло и масляный фильтр (бензин) ^{*1 *4 *5} (180 000 км (120 000 миль) или 72 месяцев)
- Заменить моторное масло и масляный фильтр (бензин T-GDI) ^{*1 *5} (каждые 15 000 км (10 000 миль) или 12 месяцев)
- Заменить сменный элемент топливного фильтра (дизель) ^{*6}
- Заменить свечи зажигания (бензин - никель)
- Добавлять топливные присадки (бензин) ^{*12} (каждые 15 000 км (10 000 миль) или 12 месяцев)

※ Проверить : Проверить и при необходимости отремонтировать или заменить.

ГРАФИК НОРМАЛЬНОГО ОБСЛУЖИВАНИЯ - ДЛЯ ЕВРОПЫ, КРОМЕ РОССИИ (ПРОДОЛЖЕНИЕ)**210 000 км (140 000 миль) или 168 месяца**

- Проверить фильтр очистки воздуха
- Проверить компрессор/холодильный агрегат воздушного кондиционера (при наличии)
- Проверить состояние аккумулятора
- Проверить тормозные магистрали, шланги и соединения
- Проверить педали тормоза и сцепления (при наличии)
- Проверить все электрооборудование
- Проверить тормозные диски и колодки
- Проверить ведущие валы и пылезащитные чехлы
- Проверить выхлопную систему
- Проверить шаровые шарниры передней подвески
- Проверить топливные магистрали, топливные шланги и соединения (дизель)
- Проверить стояночный тормоз (Ручной тип)
- Проверить зубчатую рейку рулевого механизма, рычажную передачу и пылезащитные чехлы
- Проверить шины (давление и износ протекторов) (210 000 км (140 000 миль) или 84 месяцев)
- Проверять интеркулер, впускные/выпускные шланги, шланг подачи воздуха (бензин T-GDI) (каждые 15 000 км (10 000 миль))
- Проверить систему охлаждения (Первые 60 000 км (40 000 миль) или 48 месяцев, после каждых 30 000 км (20 000 миль) или 24 месяцев)

(Продолжение)

(Продолжение)

- Проверить ремень привода (дизель) *⁹
(Первые 90 000 км (60 000 миль) или 48 месяцев, после каждых 30 000 км (20 000 миль) или 24 месяцев)
- Проверить ремень привода (бензин) *⁹
(Первые 90 000 км (60 000 миль) или 72 месяцев, после каждых 30 000 км (20 000 миль) или 24 месяцев)
- Заменить жидкость в тормозах и сцеплении
- Заменить воздушный фильтр системы управления климатом
- Заменить моторное масло и масляный фильтр (дизель) *¹ *² *³ *⁵
- Заменить моторное масло и масляный фильтр (бензин) *¹ *⁴ *⁵
(210 000 км (140 000 миль) или 84 месяцев)
- Заменить моторное масло и масляный фильтр (бензин T-GDI) *¹ *⁵
(каждые 15 000 км (10 000 миль) или 12 месяцев)
- Заменить сменный элемент топливного фильтра (дизель) *⁶
- Заменить свечи зажигания (бензин T-GDI - иридий) (каждые 75 000 км (59 000 миль) или 60 месяцев)
- Заменить охлаждающую жидкость *¹⁰
(Первые 210 000 км (120 000 миль) или 120 месяцев, после каждых 30 000 км (20 000 миль) или 24 месяцев)
- Добавлять топливные присадки (бензин) *¹²
(каждые 15 000 км (10 000 миль) или 12 месяцев)

* Проверить : Проверить и при необходимости отремонтировать или заменить.

Техническое обслуживание

ГРАФИК НОРМАЛЬНОГО ОБСЛУЖИВАНИЯ - ДЛЯ ЕВРОПЫ, КРОМЕ РОССИИ

240 000 км (160 000 миль) или 192 месяца

- Проверить компрессор/холодильный агрегат воздушного кондиционера (при наличии)
- Проверить состояние аккумулятора
- Проверить тормозные магистрали, шланги и соединения
- Проверить педали тормоза и сцепления (при наличии)
- Проверить все электрооборудование
- Проверить тормозные диски и колодки
- Проверить ведущие валы и пылезащитные чехлы
- Проверить выхлопную систему
- Проверить шаровые шарниры передней подвески
- Проверить топливный фильтр (бензин) ^{*7}
- Проверить воздушный фильтр топливного бака (бензин, при наличии)
- Проверить топливные магистрали, топливные шланги и соединения (бензин, дизель)
- Проверить жидкость ручной коробки передач (при наличии) ^{*8}
- Проверить стояночный тормоз (Ручной тип)
- Проверить зубчатую рейку рулевого механизма, рычажную передачу и пылезащитные чехлы
- Проверить шины (давление и износ протекторов) (240 000 км (160 000 миль) или 96 месяцев)
- Проверить паровой шланг и крышку заливной горловины топливного бака
- Проверить жидкость для КПП с двойным сцеплением ^{*8}
- Проверять интеркулер, впускные/выпускные шланги, шланг подачи воздуха (бензин T-GDI) (каждые 15 000 км (10 000 миль))
- Проверить систему охлаждения (Первые 60 000 км (40 000 миль) или 48 месяцев, после каждых 30 000 км (20 000 миль) или 24 месяцев)

(Продолжение)

(Продолжение)

- Проверить ремень привода (дизель) ^{*9} (Первые 90 000 км (60 000 миль) или 48 месяцев, после каждых 30 000 км (20 000 миль) или 24 месяцев)
- Проверить ремень привода (бензин) ^{*9} (Первые 90 000 км (60 000 миль) или 72 месяцев, после каждых 30 000 км (20 000 миль) или 24 месяцев)
- Заменить фильтр очистки воздуха
- Заменить жидкость в тормозах и сцеплении
- Заменить воздушный фильтр системы управления климатом
- Заменить моторное масло и масляный фильтр (дизель) ^{*1 *2 *3 *5}
- Заменить моторное масло и масляный фильтр (бензин) ^{*1 *4 *5} (240 000 км (160 000 миль) или 96 месяцев)
- Заменить моторное масло и масляный фильтр (бензин T-GDI) ^{*1 *5} (каждые 15 000 км (10 000 миль) или 12 месяцев)
- Заменить сменный элемент топливного фильтра (дизель) ^{*6}
- Заменить свечи зажигания (бензин - никель)
- Заменить охлаждающую жидкость ^{*10} (Первые 210 000 км (120 000 миль) или 120 месяцев, после каждых 30 000 км (20 000 миль) или 24 месяцев)
- Добавлять топливные присадки (бензин) ^{*12} (каждые 15 000 км (10 000 миль) или 12 месяцев)

Без проверки, обслуживание не требуется

- Жидкость для автоматических трансмиссий

* Проверить : Проверить и при необходимости отремонтировать или заменить.

ТЕХНИЧЕСКОЕ ОБСЛУЖИВАНИЕ ПРИ ТЯЖЕЛЫХ УСЛОВИЯХ ЭКСПЛУАТАЦИИ АВТОМОБИЛЯ - ДЛЯ ЕВРОПЫ, КРОМЕ РОССИИ

Ниже приведен перечень позиций, требующих более частого технического обслуживания при тяжелых условиях эксплуатации автомобиля. В ниже расположенной таблице указана соответствующая периодичность технического обслуживания.

R : Заменить I : Проверить, после чего, при необходимости, отрегулировать, отремонтировать, очистить или заменить.

Позиция обслуживания		Операция технического обслуживания	Периодичность технического обслуживания	Условия эксплуатации	
Моторное масло и масляный фильтр	Бензин	MPI*1	R	Через каждые 15 000 км (10 000 миль) или 6 месяцев	A, B, C, F, G, H, I, J, K, L
		GDI*1	R	Через каждые 15 000 км (10 000 миль) или 6 месяцев	
		T-GDI	R	Через каждые 5 000 км (3 000 миль) или 3 месяцев	
	Дизель *2	R	Через каждые 15 000 км (10 000 миль) или 12 месяцев	A, B, C, F, G, H, I, J, K, L	
Фильтрующий элемент воздушного фильтра		R	Производите замену чаще, если этого требуют условия эксплуатации	C, E	
Масло механической коробки передач (при наличии)		R	Через каждые 120 000 км (80 000 миль)	C, D, E, F, G, H, I, K	
Жидкость для КПП с двойным сцеплением (при наличии)		R	Через каждые 120 000 км (80 000 миль)	C, D, E, F, G, H, I, K	
Жидкость автоматической коробки передач (при наличии)		R	Через каждые 90 000 км (60 000 миль)	A, C, D, E, F, G, H, I, K	

*1 : В случае невозможности приобретения рекомендованного моторного масла заменяйте его и фильтр через каждые 7 500 км или 6 месяцев для двигателей MPI и через каждые 5 000 км или 6 месяцев для двигателей GDI.

*2 : Если рекомендованное масло недоступно, заменять моторное масло и масляный фильтр каждые 10 000 км или 6 месяца.

Техническое обслуживание

Позиция обслуживания	Операция технического обслуживания	Периодичность технического обслуживания	Условия эксплуатации
Зубчатая рейка, привод и чехлы рулевого механизма	I	Производите проверки чаще, если этого требуют условия эксплуатации	C, D, E, F, G
Шаровые пальцы передней подвески	I	Производите проверки чаще, если этого требуют условия эксплуатации	C, D, E, F, G
Дисковые тормоза, тормозные колодки, суппорты и диски	I	Производите проверки чаще, если этого требуют условия эксплуатации	C, D, E, G, H
Стояночный тормоз (Ручной тип)	I	Производите проверки чаще, если этого требуют условия эксплуатации	C, D, G, H
Валы привода колес и чехлы	I	Производите проверки чаще, если этого требуют условия эксплуатации	C, D, E, F, G, H, I, J, K
Воздушный фильтр системы управления микроклиматом	R	Производите замену чаще, если этого требуют условия эксплуатации	C, E, G

Тяжелые условия эксплуатации

- A : Регулярные поездки на малые расстояния
 B : Длительная работа двигателя в режиме холостого хода
 C : Езда по неровным или грунтовым дорогам, а также дорогам, покрытым пылью, гравием или солью.
 D : Эксплуатация автомобиля в районах с обильным применением соли или иных веществ, вызывающих коррозию, или при очень низкой температуре
 E : Эксплуатация автомобиля в песчаных районах
 F : Эксплуатация более 50 % общего времени в напряженном городском цикле при температуре воздуха выше 32°C (90°F).

- G : Эксплуатация автомобиля в горных районах
 H : Буксировка прицепа или использование багажника на крыше
 I : Эксплуатация автомобиля в качестве патрульной машины, такси, с иными коммерческими целями или для буксировки
 J : Движение в очень холодных погодных условиях
 K : Езда на скорости свыше 170 км/ч (106 миль/час)
 L : Езда в условиях движения с частыми остановками

ГРАФИК НОРМАЛЬНОГО ОБСЛУЖИВАНИЯ - КРОМЕ ЕВРОПЫ, ДЛЯ РОССИИ

Чтобы гарантировать хорошую производительность двигателя и снизить выбросы в атмосферу, нужно выполнить следующие регламентные работы. Чтобы не нарушить гарантию, следует сохранять квитанции всех служб контроля выбросов. В случае, когда показаниями к обслуживанию являются как пробег, так и время эксплуатации, частота обслуживания определяется первым из наступивших условий.

- *1 : Осмотрите натяжитель приводного ремня, направляющее колесо и шкив генератора. Выполните ремонт или замените в случае необходимости.
- *2 : Проверка уровня масла в двигателе и отсутствия утечек через каждые 500 км (350 миль) или перед продолжительной поездкой.
- *3 : Следует регулярно проверять уровень моторного масла и поддерживать его на должном уровне. Эксплуатация с недостаточным уровнем масла может повредить двигатель, при этом такие повреждения не покрываются гарантией.
- *4 : Данный график технического обслуживания зависит от качества используемого топлива. Он действителен только в случае использования качественного топлива <"EN590 или аналогичное">. Если характеристики дизельного топлива не соответствуют стандарту EN590, замену следует производить чаще.
В случае возникновения таких представляющих угрозу безопасности явлений, как блокировка потока топлива, рывки, потеря мощности, трудности с пуском и т. п., топливный фильтр необходимо немедленно заменить, независимо от графика технического обслуживания. Для получения дополнительной информации рекомендуем обратиться к авторизованному дилеру Kia.
- *5 : Для Вашего удобства, замена может быть произведена до завершения указанного интервала, при износе, в ходе ремонта или технического обслуживания других узлов автомобиля.
- *6 : При наличии сильного шума клапанов и/или вибрации двигателя проверьте и отрегулируйте при необходимости. Рекомендуем обратиться к авторизованному дилеру Kia для проверки системы.
- *7 : Топливный фильтр считается компонентом, не требующим технического обслуживания, но все же рекомендуется периодически его проверять. В случае возникновения таких значительных проблем, как блокировка подачи топлива, рывки, потеря мощности, трудности с пуском и т. п., топливный фильтр необходимо немедленно заменить, независимо от графика технического обслуживания. Для получения дополнительной информации рекомендуем обратиться к авторизованному дилеру Kia.
- *8 : При добавлении охлаждающей жидкости следует использовать только деионизированную или мягкую воду. Запрещается добавлять жесткую воду в оригинальную охлаждающую жидкость. Ошибки при смешивании охлаждающей жидкости могут привести к серьезной неисправности или повреждению двигателя.
- *9 : Если невозможно приобрести высококачественный бензин с присадками, отвечающий требованиям европейских стандартов по топливу (EN228) или другим аналогичным требованиям, рекомендуется добавить одну бутылку присадки. Присадки можно приобрести у авторизованного дилера Kia. Там же можно получить рекомендации по их использованию. Не добавляйте другие присадки.
- *10 : При использовании моторного масла 5W-20 для двигателя GDI, меняйте моторное масло и фильтр каждые 10 000 км.

Техническое обслуживание

ГРАФИК НОРМАЛЬНОГО ОБСЛУЖИВАНИЯ - КРОМЕ ЕВРОПЫ, ДЛЯ РОССИИ (ПРОДОЛЖЕНИЕ)

15 000 км (10 000 миль) или 12 месяцев

- Проверить фильтр очистки воздуха
 - За исключением Ближнего Востока
- Проверить компрессор/холодильный агрегат воздушного кондиционера (при наличии)
- Проверить состояние аккумулятора
- Проверить тормозные магистрали, шланги и соединения
- Проверьте тормозную жидкость/жидкость привода сцепления
- Проверить тормозные диски и колодки
- Проверить шаровые шарниры передней подвески
- Проверить зубчатую рейку рулевого механизма, рычажную передачу и пылезащитные чехлы
- Проверить шины (давление и износ протекторов)
- Проверьте интеркулер, впускные/выпускные шланги, шланг подачи воздуха (бензин T-GDI)
- Замените воздушный фильтр - Для Ближнего Востока
- Заменить воздушный фильтр системы управления климатом
- Заменить моторное масло и масляный фильтр (бензин - MPI, GDI) *2 *10
- Заменяйте моторное масло и масляный фильтр (бензин T-GDI) *2 *3
(Первая замена производится через 5 000 км (3 000 миль) или 6 месяцев, затем – каждые 8 000 км (5 000 миль) или 6 месяцев)

(Продолжение)

(Продолжение)

- Заменить моторное масло и масляный фильтр (дизель)
 - Для России *2 *3
- Заменить моторное масло и масляный фильтр (дизель)
 - Кроме России *2 *3
 - (каждые 10 000 км (6 500 миль) или 12 месяцев)
- Добавлять топливные присадки (бензин) *9
(каждые 5 000 км (3 000 миль) или 6 месяцев)

* Проверить : Проверить и при необходимости отремонтировать или заменить.

ГРАФИК НОРМАЛЬНОГО ОБСЛУЖИВАНИЯ - КРОМЕ ЕВРОПЫ, ДЛЯ РОССИИ (ПРОДОЛЖЕНИЕ)**30 000 км (20 000 миль) или 24 месяца**

- Проверить фильтр очистки воздуха
 - За исключением Ближнего Востока
- Проверить компрессор/холодильный агрегат воздушного кондиционера (при наличии)
- Проверить состояние аккумулятора
- Проверить тормозные магистрали, шланги и соединения
- Проверить все электрооборудование
- Проверить педали тормоза и сцепления (при наличии)
- Проверьте тормозную жидкость/жидкость привода сцепления
- Проверить тормозные диски и колодки
- Проверить ремень привода (бензин) *¹
- Проверить ведущие валы и пылезащитные чехлы
- Проверить выхлопную систему
- Проверить шаровые шарниры передней подвески
- Проверить топливный фильтр (бензин) *⁷
- Проверить воздушный фильтр топливного бака (бензин, при наличии)
- Проверить кассету топливного фильтра (дизель) *⁴
- Проверить топливные магистрали, топливные шланги и соединения (дизель)
- Проверить стояночный тормоз (Ручной тип)
- Проверить зубчатую рейку рулевого механизма, рычажную передачу и пылезащитные чехлы

(Продолжение)

(Продолжение)

- Проверить шины (давление и износ протекторов)
- Проверять интеркулер, впускные/выпускные шланги, шланг подачи воздуха (бензин T-GDI)
- Заменить воздушный фильтр - Для ближнего Востока
- Заменить воздушный фильтр системы управления климатом
- Заменить моторное масло и масляный фильтр (бензин - MPI, GDI) *² *¹⁰
- Заменяйте моторное масло и масляный фильтр (бензин T-GDI) *² *³
(Первая замена производится через 5 000 км (3 000 миль) или 6 месяцев, затем – каждые 8 000 км (5 000 миль) или 6 месяцев)
- Заменить моторное масло и масляный фильтр (дизель) - Для России *² *³
- Заменить моторное масло и масляный фильтр (дизель) - Кроме России *² *³
(каждые 10 000 км (6 500 миль) или 12 месяцев)
- Добавлять топливные присадки (бензин) *⁹
(каждые 5 000 км (3 000 миль) или 6 месяцев)

* Проверить : Проверить и при необходимости отремонтировать или заменить.

Техническое обслуживание

ГРАФИК НОРМАЛЬНОГО ОБСЛУЖИВАНИЯ - КРОМЕ ЕВРОПЫ, ДЛЯ РОССИИ (ПРОДОЛЖЕНИЕ)

45 000 км (30 000 миль) или 36 месяца

- Проверить компрессор/холодильный агрегат воздушного кондиционера (при наличии)
- Проверить состояние аккумулятора
- Проверить тормозные магистрали, шланги и соединения
- Проверьте тормозную жидкость/жидкость привода сцепления
- Проверить тормозные диски и колодки
- Проверить шаровые шарниры передней подвески
- Проверить зубчатую рейку рулевого механизма, рычажную передачу и пылезащитные чехлы
- Проверить шины (давление и износ протекторов)
- Проверяйте интеркулер, впускные/выпускные шланги, шланг подачи воздуха (бензин T-GDI)
- Замените воздушный фильтр - Для Ближнего Востока
- Заменить воздушный фильтр системы управления климатом
- Заменить моторное масло и масляный фильтр (бензин - MPI, GDI) *2 *10
- Заменяйте моторное масло и масляный фильтр (бензин T-GDI) *2 *3
(Первая замена производится через 5 000 км (3 000 миль) или 6 месяцев, затем – каждые 8 000 км (5 000 миль) или 6 месяцев)
- Заменить моторное масло и масляный фильтр (дизель) - Для России *2 *3

(Продолжение)

(Продолжение)

- Заменить моторное масло и масляный фильтр (дизель) - Кроме России *2 *3
(каждые 10 000 км (6 500 миль) или 12 месяцев)
- Добавлять топливные присадки (бензин) *9
(каждые 5 000 км (3 000 миль) или 6 месяцев)

※ Проверить : Проверить и при необходимости отремонтировать или заменить.

ГРАФИК НОРМАЛЬНОГО ОБСЛУЖИВАНИЯ - КРОМЕ ЕВРОПЫ, ДЛЯ РОССИИ (ПРОДОЛЖЕНИЕ)**60 000 км (40 000 миль) или 48 месяца**

- Проверить фильтр очистки воздуха
 - За исключением Ближнего Востока
- Проверить компрессор/холодильный агрегат воздушного кондиционера (при наличии)
- Проверить состояние аккумулятора
- Проверить тормозные магистрали, шланги и соединения
- Проверить все электрооборудование
- Проверить педали тормоза и сцепления (при наличии)
- Проверьте тормозную жидкость/жидкость привода сцепления
- Проверить тормозные диски и колодки
- Проверить ремень привода (бензин) ^{*1}
- Проверить ведущие валы и пылезащитные чехлы
- Проверить выхлопную систему
- Проверить шаровые шарниры передней подвески
- Проверьте крышку топливного бака (дизель)
- Проверить топливные магистрали, топливные шланги и соединения (бензин, дизель)
- Проверить стояночный тормоз (Ручной тип)
- Проверить зубчатую рейку рулевого механизма, рычажную передачу и пылезащитные чехлы
- Проверить шины (давление и износ протекторов)
- Проверить жидкость ручной коробки передач (при наличии)
- Проверить паровой шланг и крышку заливной горловины топливного бака (бензин)
- Проверить ремень привода (бензин) - Для России ^{*1}
(Первая проверка через 90 000 км (60 000 миль) или через 48 месяцев, затем через каждые 30 000 км (20 000 миль) или через 24 месяца)

(Продолжение)

(Продолжение)

- Проверить ремень привода (бензин) - Кроме России ^{*1}
(Первая проверка через 80 000 км (50 000 миль) или через 48 месяцев, затем через каждые 20 000 км (12 500 миль) или через 12 месяца)
- Проверить систему охлаждения
(Первые 60 000 км (40 000 миль) или 48 месяцев, после каждых 30 000 км (20 000 миль) или 24 месяцев)
- Проверьте интеркулер, впускные/выпускные шланги, шланг подачи воздуха (бензин T-GDI)
- Замените воздушный фильтр - Для ближнего Востока
- Заменить воздушный фильтр топливного бака (бензин, при наличии)
- Заменить воздушный фильтр системы управления климатом
- Заменить моторное масло и масляный фильтр (бензин - MPI, GDI) ^{*2 *10}
- Заменить моторное масло и масляный фильтр (бензин T-GDI) ^{*2 *3}
(Первая замена производится через 5 000 км (3 000 миль) или 6 месяцев, затем – каждые 8 000 км (5 000 миль) или 6 месяцев)
- Заменить моторное масло и масляный фильтр (дизель) - Для России ^{*2 *3}
- Заменить моторное масло и масляный фильтр (дизель) - Кроме России ^{*2 *3}
(каждые 10 000 км (6 500 миль) или 12 месяцев)
- Замените топливный фильтр (бензин) ^{*7}
- Заменить кассету топливного фильтра (дизель) ^{*4}
- Заменить свечи зажигания (бензин - никель)
- Добавлять топливные присадки (бензин) ^{*9}
(каждые 5 000 км (3 000 миль) или 6 месяцев)

* Проверить : Проверить и при необходимости отремонтировать или заменить.

Техническое обслуживание

ГРАФИК НОРМАЛЬНОГО ОБСЛУЖИВАНИЯ - КРОМЕ ЕВРОПЫ, ДЛЯ РОССИИ (ПРОДОЛЖЕНИЕ)

75 000 км (50 000 миль) или 60 месяца

- Проверить фильтр очистки воздуха
 - За исключением Ближнего Востока
- Проверить компрессор/холодильный агрегат воздушного кондиционера (при наличии)
- Проверить состояние аккумулятора
- Проверить тормозные магистрали, шланги и соединения
- Проверьте тормозную жидкость/жидкость привода сцепления
- Проверить тормозные диски и колодки
- Проверить шаровые шарниры передней подвески
- Проверить зубчатую рейку рулевого механизма, рычажную передачу и пылезащитные чехлы
- Проверить шины (давление и износ протекторов)
- Проверить ремень привода (бензин) - Кроме России *1
(Первая проверка через 80 000 км (50 000 миль) или через 48 месяцев, затем через каждые 20 000 км (12 500 миль) или через 12 месяца)
- Проверьте интеркулер, впускные/выпускные шланги, шланг подачи воздуха (бензин T-GDI)
- Замените воздушный фильтр - Для Ближнего Востока
- Заменить воздушный фильтр системы управления климатом
- Заменить моторное масло и масляный фильтр (бензин - MPI, GDI) *2 *10

(Продолжение)

(Продолжение)

- Заменяйте моторное масло и масляный фильтр (бензин T-GDI) *2 *3
(Первая замена производится через 5 000 км (3 000 миль) или 6 месяцев, затем – каждые 8 000 км (5 000 миль) или 6 месяцев)
- Заменить моторное масло и масляный фильтр (дизель) - Для России *2 *3
- Заменить моторное масло и масляный фильтр (дизель) - Кроме России *2 *3
(каждые 10 000 км (6 500 миль) или 12 месяцев)
- Заменить свечи зажигания (бензин - иридий)
- Добавлять топливные присадки (бензин) *9
(каждые 5 000 км (3 000 миль) или 6 месяцев)

* Проверить : Проверить и при необходимости отремонтировать или заменить.

ГРАФИК НОРМАЛЬНОГО ОБСЛУЖИВАНИЯ - КРОМЕ ЕВРОПЫ, ДЛЯ РОССИИ (ПРОДОЛЖЕНИЕ)**90 000 км (60 000 миль) или 72 месяца**

- Проверить компрессор/холодильный агрегат воздушного кондиционера (при наличии)
- Проверить состояние аккумулятора
- Проверить тормозные магистрали, шланги и соединения
- Проверить все электрооборудование
- Проверить педали тормоза и сцепления (при наличии)
- Проверьте тормозную жидкость/жидкость привода сцепления
- Проверить тормозные диски и колодки
- Проверить ремень привода (бензин) *1
- Проверить ведущие валы и пылезащитные чехлы
- Проверить выхлопную систему
- Проверить шаровые шарниры передней подвески
- Проверить топливный фильтр (бензин) *7
- Проверить воздушный фильтр топливного бака (бензин, при наличии)
- Проверить кассету топливного фильтра (дизель) *4
- Проверить топливные магистрали, топливные шланги и соединения (дизель)
- Проверить стояночный тормоз (Ручной тип)
- Проверить зубчатую рейку рулевого механизма, рычажную передачу и пылезащитные чехлы
- Проверить шины (давление и износ протекторов)
- Проверить систему охлаждения (Первые 60 000 км (40 000 миль) или 48 месяцев, после каждых 30 000 км (20 000 миль) или 24 месяцев)
- Проверить ремень привода (бензин) - Для России *1 (Первая проверка через 90 000 км (60 000 миль) или через 48 месяцев, затем через каждые 30 000 км (20 000 миль) или через 24 месяца)

(Продолжение)

(Продолжение)

- Проверить ремень привода (бензин) - Кроме России *1 (Первая проверка через 80 000 км (50 000 миль) или через 48 месяцев, затем через каждые 20 000 км (12 500 миль) или через 12 месяца)
- Проверить клапанный зазор *6
- Проверять интеркулер, впускные/выпускные шланги, шланг подачи воздуха (бензин T-GDI)
- Замените воздушный фильтр
- Заменить воздушный фильтр системы управления климатом
- Заменить моторное масло и масляный фильтр (бензин - MPI, GDI) *2 *10
- Заменяйте моторное масло и масляный фильтр (бензин T-GDI) *2 *3 (Первая замена производится через 5 000 км (3 000 миль) или 6 месяцев, затем – каждые 8 000 км (5 000 миль) или 6 месяцев)
- Заменить моторное масло и масляный фильтр (дизель) - Для России *2 *3
- Заменить моторное масло и масляный фильтр (дизель) - Кроме России *2 *3 (каждые 10 000 км (6 500 миль) или 12 месяцев)
- Добавлять топливные присадки (бензин) *9 (каждые 5 000 км (3 000 миль) или 6 месяцев)

* Проверить : Проверить и при необходимости отремонтировать или заменить.

Техническое обслуживание

ГРАФИК НОРМАЛЬНОГО ОБСЛУЖИВАНИЯ - КРОМЕ ЕВРОПЫ, ДЛЯ РОССИИ (ПРОДОЛЖЕНИЕ)

105 000 км (70 000 миль) или 84 месяца

- Проверить фильтр очистки воздуха
- За исключением Ближнего Востока
- Проверить компрессор/холодильный агрегат воздушного кондиционера (при наличии)
- Проверить состояние аккумулятора
- Проверить тормозные магистрали, шланги и соединения
- Проверьте тормозную жидкость/жидкость привода сцепления
- Проверить тормозные диски и колодки
- Проверить шаровые шарниры передней подвески
- Проверить стояночный тормоз
- Проверить зубчатую рейку рулевого механизма, рычажную передачу и пылезащитные чехлы
- Проверить шины (давление и износ протекторов)
- Проверить ремень привода (бензин) - Кроме России *1
(Первая проверка через 80 000 км (50 000 миль) или через 48 месяцев, затем через каждые 20 000 км (12 500 миль) или через 12 месяца)
- Проверяйте интеркулер, впускные/выпускные шланги, шланг подачи воздуха (бензин T-GDI)
- Замените воздушный фильтр - Для Ближнего Востока
- Заменить воздушный фильтр системы управления климатом
- Заменить моторное масло и масляный фильтр (бензин - MPI, GDI) *2 *10

(Продолжение)

(Продолжение)

- Заменяйте моторное масло и масляный фильтр (бензин T-GDI) *2 *3
(Первая замена производится через 5 000 км (3 000 миль) или 6 месяцев, затем – каждые 8 000 км (5 000 миль) или 6 месяцев)
- Заменить моторное масло и масляный фильтр (дизель)
- Для России *2 *3
- Заменить моторное масло и масляный фильтр (дизель)
- Кроме России *2 *3
(каждые 10 000 км (6 500 миль) или 12 месяцев)
- Добавлять топливные присадки (бензин) *9
(каждые 5 000 км (3 000 миль) или 6 месяцев)

* Проверить : Проверить и при необходимости отремонтировать или заменить.

ГРАФИК НОРМАЛЬНОГО ОБСЛУЖИВАНИЯ - КРОМЕ ЕВРОПЫ, ДЛЯ РОССИИ (ПРОДОЛЖЕНИЕ)**120 000 км (80 000 миль) или 96 месяца**

- Проверить фильтр очистки воздуха
 - За исключением Ближнего Востока
- Проверить компрессор/холодильный агрегат воздушного кондиционера (при наличии)
- Проверить состояние аккумулятора
- Проверить тормозные магистрали, шланги и соединения
- Проверить все электрооборудование
- Проверить педали тормоза и сцепления (при наличии)
- Проверьте тормозную жидкость/жидкость привода сцепления
- Проверить тормозные диски и колодки
- Проверить ремень привода (бензин) *1
- Проверить ведущие валы и пылезащитные чехлы
- Проверить выхлопную систему
- Проверить шаровые шарниры передней подвески
- Проверьте крышку топливного бака (дизель)
- Проверить топливные магистрали, топливные шланги и соединения (бензин, дизель)
- Проверить стояночный тормоз (Ручной тип)
- Проверить зубчатую рейку рулевого механизма, рычажную передачу и пылезащитные чехлы
- Проверить шины (давление и износ протекторов)
- Проверить жидкость ручной коробки передач (при наличии)
- Проверить паровой шланг и крышку заливной горловины топливного бака (бензин)
- Проверить воздушный фильтр топливного бака (бензин, при наличии)

(Продолжение)

(Продолжение)

- Проверить систему охлаждения
 - (Первые 60 000 км (40 000 миль) или 48 месяцев, после каждые 30 000 км (20 000 миль) или 24 месяцев)
- Проверить ремень привода (бензин) - Для России *1
 - (Первая проверка через 90 000 км (60 000 миль) или через 48 месяцев, затем через каждые 30 000 км (20 000 миль) или через 24 месяца)
- Проверить ремень привода (бензин) - Кроме России *1
 - (Первая проверка через 80 000 км (50 000 миль) или через 48 месяцев, затем через каждые 20 000 км (12 500 миль) или через 12 месяца)
- Проверяйте интеркулер, впускные/выпускные шланги, шланг подачи воздуха (бензин T-GDI)
- Замените воздушный фильтр - Для Ближнего Востока
- Заменить воздушный фильтр системы управления климатом
- Заменить моторное масло и масляный фильтр (бензин - MPI, GDI) *2 *10
- Замените моторное масло и масляный фильтр (бензин T-GDI) *2 *3
 - (Первая замена производится через 5 000 км (3 000 миль) или 6 месяцев, затем – каждые 8 000 км (5 000 миль) или 6 месяцев)
- Заменить моторное масло и масляный фильтр (дизель) - Для России *2 *3
- Заменить моторное масло и масляный фильтр (дизель) - Кроме России *2 *3
 - (каждые 10 000 км (6 500 миль) или 12 месяцев)

(Continued)

Техническое обслуживание

ГРАФИК НОРМАЛЬНОГО ОБСЛУЖИВАНИЯ - КРОМЕ ЕВРОПЫ, ДЛЯ РОССИИ

(Продолжение)

- Заменить топливный фильтр (бензин) *⁷
- Заменить кассету топливного фильтра (дизель) *⁴
- Заменить свечи зажигания (бензин - никель)
- Заменить свечи зажигания (бензин GDI - иридий) *⁵
(каждые 160 000 км (100 000 миль) или 120 месяцев)
- Заменить охлаждающую жидкость *⁸
(Первые 210 000 км (120 000 миль) или 120 месяцев,
после каждых 30 000 км (20 000 миль) или 24 месяцев *⁵)
- Добавлять топливные присадки (бензин) *⁹
(каждые 5 000 км (3 000 миль) или 6 месяцев)

Без проверки, обслуживание не требуется

- Жидкость для автоматических трансмиссий

* Проверить : Проверить и при необходимости отремонтировать или заменить.

ТЕХНИЧЕСКОЕ ОБСЛУЖИВАНИЕ ПРИ ТЯЖЕЛЫХ УСЛОВИЯХ ЭКСПЛУАТАЦИИ АВТОМОБИЛЯ - КРОМЕ ЕВРОПЫ, ДЛЯ РОССИИ

Ниже приведен перечень позиций, требующих более частого технического обслуживания при тяжелых условиях эксплуатации автомобиля. В ниже расположенной таблице указана соответствующая периодичность технического обслуживания.

R: Заменить I : Проверить, после чего, при необходимости, отрегулировать, очистить или заменить.

Позиция обслуживания		Операция технического обслуживания	Периодичность технического обслуживания	Условия эксплуатации	
Моторное масло и масляный фильтр	Бензин	За исключением Ближнего Востока	R	Через каждые 7 500 км (5 000 миль) или 6 месяцев	A, B, C, D, E F, G, H, I, J, K
		Для Ближнего Востока	R	Через каждые 5 000 км (3 000 миль) или 6 месяцев	
	Дизель	Для России	R	Через каждые 7 500 км (5 000 миль) или 6 месяцев	A, B, C, F, G, H, I, J, K, L
		Кроме России	R	Через каждые 5 000 км (3 000 миль) или 6 месяцев	
Фильтрующий элемент воздушного фильтра		R	Производите замену чаще, если этого требуют условия эксплуатации	C, E	
Масло механической коробки передач (при наличии)		R	Через каждые 120 000 км (80 000 миль)	C, D, E, G, H, I, J	
Жидкость автоматической коробки передач (при наличии)		R	Через каждые 100 000 км (62 500 миль)	A, C, D, E, F, G, H, I, J	
Зубчатая рейка, привод и чехлы рулевого механизма		I	Производите проверки чаще, если этого требуют условия эксплуатации	C, D, E, F, G	

Техническое обслуживание

Позиция обслуживания	Операция технического обслуживания	Периодичность технического обслуживания	Условия эксплуатации
Шаровые пальцы передней подвески	I	Производите проверки чаще, если этого требуют условия эксплуатации	C, D, E, F, G
Дисковые тормоза, тормозные колодки, суппорты и диски	I	Производите проверки чаще, если этого требуют условия эксплуатации	C, D, E, G, H
Стояночный тормоз (Ручной тип)	I	Производите проверки чаще, если этого требуют условия эксплуатации	C, D, G, H
Валы привода колес и чехлы	I	Производите проверки чаще, если этого требуют условия эксплуатации	C, D, E, F, G, H, I, J
Воздушный фильтр системы управления микроклиматом	R	Производите замену чаще, если этого требуют условия эксплуатации	C, E, G

Тяжелые условия эксплуатации

A : Регулярные поездки на малые расстояния
 B : Длительная работа мотора в режиме холостого хода или длительное движение автомобиля на малой скорости
 C : Езда по запыленным, неровным дорогам
 D : Эксплуатация автомобиля в областях, где для обработки дорог часто используется соль или иные коррозионные противогололедные материалы
 E : Эксплуатация автомобиля в песчаных районах
 F : Эксплуатация более 50 % общего времени в напряженном городском цикле, при температуре воздуха выше 32°C (90°F)

G : Эксплуатация автомобиля в горных районах
 H : Буксировка прицепа или использование багажника на крыше
 I : Эксплуатация автомобиля в качестве патрульной машины, такси, с иными коммерческими целями или для буксировки
 J : Езда на скорости свыше 170 км/ч (106 миль/час)
 K : Езда в условиях движения с частыми остановками
 L : Движение в очень холодных погодных условиях

ПОЯСНЕНИЯ К ПУНКТАМ ПЛАНОВОГО ТЕХНИЧЕСКОГО ОБСЛУЖИВАНИЯ

Моторное масло и фильтр

Моторное масло и фильтр необходимо менять через интервалы, указанные в графике технического обслуживания. Если автомобиль эксплуатируется в тяжелых условиях, масло и фильтр необходимо менять чаще.

Приводные ремни

Проверьте все приводные ремни на наличие разрывов, трещин, чрезмерный износ или насыщение маслом, при необходимости замените. Приводные ремни следует периодически проверять на правильное натяжение и, при необходимости, регулировать.

Топливный фильтр (сменный элемент)

Засоренный фильтр может ограничить скорость движения автомобиля, повредить систему выхлопных газов и стать причиной множества проблем, таких как трудный запуск. Если в топливном баке скопилось большое количество посторонних частиц, то фильтр может потребоваться менять более часто.

После установки нового фильтра за несколько минут запустите двигатель, проверьте наличие утечек и качество соединений. Рекомендуем заменять топливный фильтр у авторизованного дилера Kia.

Топливопроводы, топливные шланги и соединения

Проверьте топливopроводы, топливные шланги и соединения на наличие утечек и повреждений. Для замены топливных трубок, топливных шлангов и разъемов рекомендуем обращаться к авторизованному дилеру Kia.

⚠ ОСТОРОЖНО - Только дизельный двигатель

Никогда не работайте с системой впрыска при работающем двигателе или в течение 30 секунд после выключения двигателя. Насос высокого давления, топливная рампа, инжекторы и трубопровод высокого давления находятся под высоким давлением даже после остановки двигателя. Топливная струя, образовавшаяся в результате утечки топлива, может стать причиной серьезной травмы при контакте с телом человека. Люди с кардиостимуляторами не должны подходить на расстояние ближе 30 см к электронному блоку управления (ЭБУ) или жгуту проводов при работающем двигателе, поскольку сильные токи в системе общей магистрали могут создавать сильные магнитные поля.

Техническое обслуживание

Паропровод и крышка горловины топливного бака

Паропровод и крышку горловины топливного бака следует проверять через интервалы, указанные в графике технического обслуживания. Убедитесь, что новый паропровод или крышка горловины топливного бака правильно заменены.

Вакуумные шланги вентиляции картера (при наличии)

Проверьте поверхность шлангов на наличие тепловых и/или механических повреждений. Твердая и хрупкая резина, трещины, разрывы, порезы, истирания и чрезмерное разбухание указывают на ухудшение состояния шланга. Особое внимание следует уделить проверке поверхностей шлангов, прилегающих к источникам высокой температуры, например, выпускному коллектору.

Проверьте маршрут пролегания шлангов, чтобы убедиться, что они не контактируют с источниками тепла, острыми краями или движущимися деталями, которые могут быть причиной теплового или механического износа. Проверьте все соединения шлангов, такие как хомуты и муфты, и убедитесь в их надежном креплении и отсутствии утечек. Шланги следует немедленно заменить в случае признаков ухудшения состояния или повреждения.

Воздушный фильтр

Рекомендуем заменять фильтр очистки воздуха у авторизованного дилера Kia.

Свечи зажигания (для бензинового двигателя)

Убедитесь, что новые устанавливаемые свечи имеют надлежащий температурный диапазон.

Клапанный зазор (для бензинового двигателя)

Проверьте на повышенный шум от клапанов и/или вибрацию двигателя и при необходимости отрегулируйте. Для регулировки зазоров в приводах клапанов рекомендуем обращаться к авторизованному дилеру Kia.

Система охлаждения

Проверьте на наличие утечек и повреждений компоненты системы охлаждения, такие как радиатор, бачок для охлаждающей жидкости, шланги и соединения. Замените любые поврежденные детали.

Охлаждающая жидкость

Охлаждающую жидкость необходимо менять через интервалы, указанные в графике технического обслуживания.

Трансмиссионная жидкость для МКПП (при наличии)

Проверяйте трансмиссионную жидкость для МКПП согласно графику техобслуживания.

Жидкость для КПП с двойным сцеплением (при наличии)

Проверка жидкости коробки передач с двойным сцеплением должна производиться в соответствии с графиком технического обслуживания.

Трансмиссионная жидкость для АКПП (при наличии)

Трансмиссионная жидкость для АКПП не нуждается в проверке при нормальных условиях эксплуатации.

Однако при тяжелых условиях эксплуатации рекомендуем обращаться к авторизованному дилеру Kia для обслуживания системы в соответствии с графиком технического обслуживания.

*** К СВЕДЕНИЮ**

Цвет трансмиссионной жидкости для АКПП обычно красный.

При эксплуатации автомобиля трансмиссионная жидкость для АКПП темнеет. Это нормальное состояние, поэтому Вы не должны менять жидкость на основании изменения цвета.

⚠ ВНИМАНИЕ

Использование не рекомендованной в спецификации жидкости может привести к сбоям в работе и неисправности коробки передач. Используйте только рекомендованную трансмиссионную жидкость для АКПП. (См. “Рекомендованные масла и объемы” в разделе 8.)

Техническое обслуживание

Тормозные шланги и магистрали

Выполните визуальную проверку для выявления неправильной установки, износа, трещин, ухудшения состояния и утечек. Немедленно замените любые изношенные или поврежденные детали.

Тормозная жидкость

Проверьте уровень тормозной жидкости в бачке для тормозной жидкости. Уровень должен быть между отметками "MIN" и "MAX" на боковой поверхности бачка. Используйте только гидравлическую тормозную жидкость соответствующую спецификации DOT 3 или DOT 4.

Тормозные колодки, суппорты и роторы

Проверьте колодки на чрезмерный износ, диски на эксцентricность и износ, суппорты на наличие утечек жидкости.

Подробнее о проверке тормозных колодок и пределе износа фрикционных накладок см. на веб-сайте компании Kia. (<http://brakeman-ua.kia.co.kr>)

Болты крепления подвески

Проверьте соединения подвески на плотность затяжки и наличие повреждений. Затяните до рекомендованного момента затяжки.

Стояночный тормоз

Проверьте систему стояночного тормоза, включая привод EPB, проводку и соединения.

Коробка рулевого механизма, тяга и защитные кожухи/ шаровой шарнир нижней тяги

На неподвижном автомобиле с выключенным двигателем проверьте на чрезмерный люфт рулевое колесо.

Проверьте тягу на наличие изгибов и повреждений.

Проверьте пылезащитные кожухи и шаровые шарниры на наличие ухудшения состояния, трещин или повреждений. Замените любые поврежденные детали.

Приводные валы и защитные кожухи

Проверьте приводные валы, защитные кожухи и хомуты на наличие трещин, ухудшение состояния или повреждения. Замените любые поврежденные детали, при необходимости добавьте смазку.

Охлаждающая жидкость кондиционера воздуха/ компрессора (при наличии)

Проверьте магистрали системы кондиционирования воздуха и соединения на наличие утечек и повреждений.

МОТОРНОЕ МАСЛО

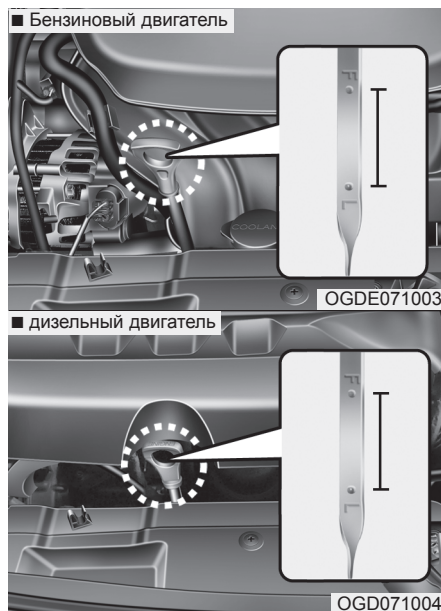

Проверка уровня моторного масла

1. Убедитесь, что автомобиль находится на ровной поверхности.
2. Запустите двигатель и дайте ему прогреться до нормальной рабочей температуры.

3. Выключите двигатель и подождите несколько минут (примерно 5 минут) для возврата масла в маслосборник.
4. Извлеките щуп, протрите его чистой тканью и полностью вставьте обратно.

⚠ ОСТОРОЖНО - Шланг радиатора

При проверке или добавлении моторного масла убедитесь, что Вы не касаетесь шланга радиатора, так как он может быть достаточно горячим и обжечь Вас.

5. Снова извлеките щуп и проверьте уровень масла. Уровень масла должен быть между метками "F" и "L".

⚠ ВНИМАНИЕ

- Не добавляйте избыток моторного масла. Это может повредить двигатель.
- Добавляя или меняя моторное масло следите за тем, чтобы оно не проливалось. Если моторное масло попало в моторный отсек сразу же вытрите его.

⚠ ВНИМАНИЕ

- Дизельный двигатель

Добавление избытка моторного масла может стать причиной сильного дизелирования (работа двигателя при выключенном зажигании) вследствие завихряющего эффекта. Это может привести к повреждению двигателя, сопровождаемому внезапным увеличением частоты вращения двигателя, шумом сгорания и белым дымом из выхлопной трубы.

Техническое обслуживание

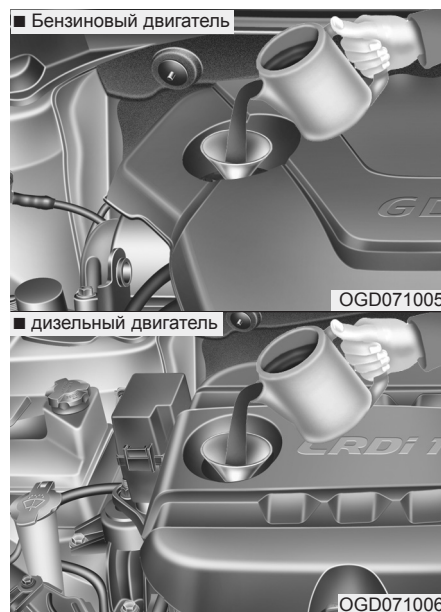

Если уровень масла близок или находится на отметке “L”, добавьте достаточно масла, чтобы довести уровень до отметки “F”. **Не наливайте масло в избытке.**

Используйте воронку для предотвращения попадания масла в моторный отсек.

Используйте только рекомендованное моторное масло. (См. “Рекомендованные масла и объемы” в разделе 8.)

Замена моторного масла и фильтра

Для замены моторного масла и фильтра рекомендуем обращаться к авторизованному дилеру Kia.

▲ ОСТОРОЖНО

Отработанное моторное масло может вызывать раздражение или рак кожи, если допустить его продолжительный контакт с кожей. Отработанное масло содержит химикаты, способные вызывать рак у подопытных животных. После работы с отработанным моторным маслом тщательно промойте руки мылом и теплой водой как можно скорее.

ОХЛАЖДАЮЩАЯ ЖИДКОСТЬ ДВИГАТЕЛЯ

В системе охлаждения высокого давления имеется резервуар, заполняемый всесезонной незамерзающей охлаждающей жидкостью. Резервуар заполняется на заводе.

Проверьте защиту антифриза и концентрацию охлаждающей жидкости, как минимум, в начале зимнего сезона и перед поездкой в более холодный климат.

ВНИМАНИЕ

- Если двигатель перегрелся в результате низкого уровня охлаждающей жидкости, при быстром добавлении большого количества охлаждающей жидкости в двигателе могут образоваться трещины. Для предотвращения повреждения охлаждающую жидкость следует добавлять медленно небольшими порциями.
- Недопустимо запускать двигатель без охлаждающей жидкости. Это может привести к неисправности водяного насоса и к заклиниванию двигателя.

Проверка уровня охлаждающей жидкости

ОСТОРОЖНО



Снимите крышку радиатора

- Никогда не пытайтесь снять крышку радиатора при работающем или горячем двигателе. Это может привести к повреждению системы охлаждения и двигателя и стать причиной травмы в результате выброса горячей охлаждающей жидкости или пара.
- Выключите двигатель и подождите до его остывания. При снятии крышки радиатора соблюдайте чрезвычайную осторожность. Оберните толстое полотенце вокруг крышки и осторожно поверните против часовой стрелки до первого ограничения хода крышки. Отойдите назад во время сброса давления системы охлаждения.

(продолжение)

(продолжение)

Затем убедитесь, что давление сброшено, нажмите на крышку, используя толстое полотенце и продолжите поворачивать ее до снятия.

- Даже если двигатель не работает, не снимайте крышку радиатора или сливную пробку, когда двигатель и радиатор горячие. Горячая охлаждающая жидкость и пар могут вырваться под давлением, став причиной тяжелой травмы.

Техническое обслуживание

⚠ ОСТОРОЖНО



Электродвигатель (вентилятора охлаждения) регулирует температуру охлаждения двигателя, давление хладагента и скорость автомобиля. Он может иногда работать даже с неработающим двигателем. Будьте крайне внимательны, работая около лопастей вентилятора охлаждения, вращающиеся лопасти вентилятора могут нанести травму. По мере снижения температуры двигателя, электродвигатель автоматически отключается. Это нормально. Если в вашем автомобиле есть GDI (система непосредственного впрыска топлива), электродвигатель (вентилятор охлаждения) может работать до тех пор, пока не будет отключен отрицательный кабель аккумулятора.

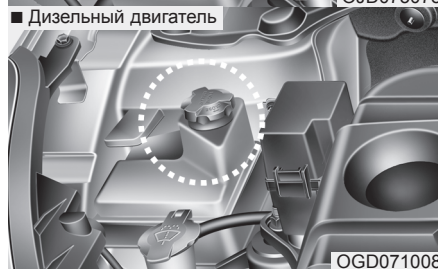
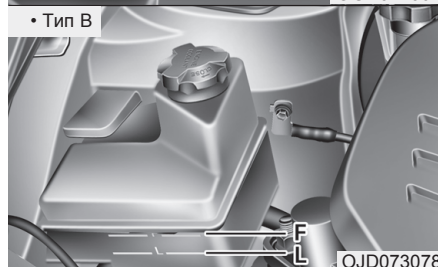
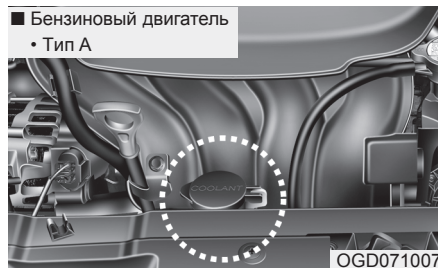

Проверьте состояние и соединения всех шлангов системы охлаждения и нагревателя. Замените разбухшие, изношенные или поврежденные шланги.

Уровень охлаждающей жидкости должен быть между метками "F" (МАКС.) и "L" (МИН.), расположенными на боковой поверхности бачка, при холодном двигателе.

Если уровень охлаждающей жидкости низкий, добавьте дистиллированной (деионизированной) воды. Доведите уровень до метки "F" (МАКС.), но не выше. Если охлаждающую жидкость приходится часто пополнять, рекомендуем обратиться к авторизованному дилеру Kia для проверки системы.

Рекомендованная охлаждающая жидкость

- При добавлении охлаждающей жидкости следует использовать только деионизированную или мягкую воду. Запрещается добавлять жесткую воду в оригинальную охлаждающую жидкость. Ошибки при смешивании охлаждающей жидкости могут привести к серьезной неисправности или повреждению двигателя.

- В двигателе Вашего автомобиля имеются алюминиевые детали, которые должны быть защищены от охлаждающей жидкости, содержащей этиленгликоль, с целью предотвращения коррозии и замерзания.
- НЕ ИСПОЛЬЗУЙТЕ охлаждающую жидкость на основе этилового или метилового спирта, и не смешивайте ее с рекомендованной охлаждающей жидкостью.
- Не используйте раствор, содержащий более 60% или 35% антифриза, т. к. это может снизить эффективность раствора.

Процентное соотношение смеси см. в таблице ниже.

Температура	охлаждающей среды	
	Процент смеси (объем)	
	Антифриз	Вода
-15°C (5°F)	35	65
-25°C (-13°F)	40	60
-35°C (-31°F)	50	50
-45°C (-49°F)	60	40

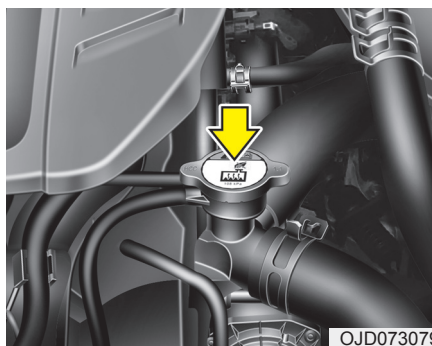

ОСТОРОЖНО



Крышка радиатора

Не снимайте крышку радиатора при горячем двигателе и радиаторе. Обжигающая охлаждающая жидкость и пар могут вырваться под давлением, став причиной тяжелой травмы.

Замена охлаждающей жидкости

Рекомендуем заменять охлаждающую жидкость у авторизованного дилера Kia.

ВНИМАНИЕ

Оберните кусок толстой ткани вокруг крышки радиатора перед доливом охлаждающей жидкости. Это позволит предотвратить попадание охлаждающей жидкости на такие детали двигателя, как генератор.

ОСТОРОЖНО

- Охлаждающая жидкость

- Не используйте охлаждающую жидкость для радиатора или антифриз для долива в бачок омывателя.
- Охлаждающая жидкость для радиатора может сильно нарушить обзор при попадании на ветровое стекло и стать причиной потери контроля над автомобилем, повреждения лакокрасочного покрытия и обивки кузова.

Техническое обслуживание

ТОРМОЗНАЯ ЖИДКОСТЬ/ЖИДКОСТЬ СЦЕПЛЕНИЯ

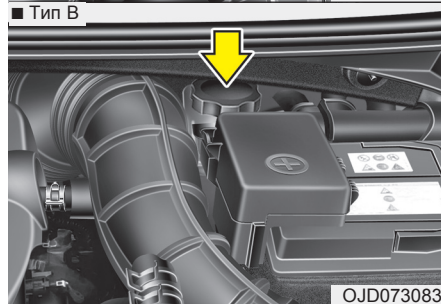
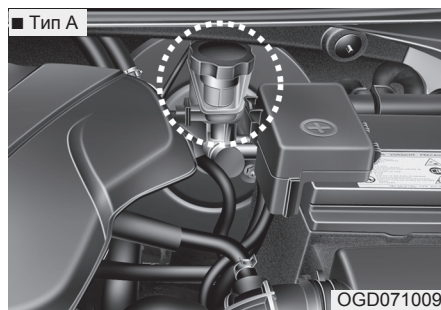

Проверка уровня тормозной жидкости/жидкости для сцепления

Периодически проверяйте уровень жидкости в бачке. Уровень должен быть между отметками "MIN" и "MAX" на боковой поверхности бачка.

Перед снятием крышки бачка и добавлением тормозной жидкости/жидкости для сцепления, тщательно очистите область вокруг крышки, чтобы предотвратить загрязнение жидкости.

Если уровень низкий, добавьте жидкость до уровня "МАКС". По мере увеличения пробега автомобиля уровень жидкости снижается. Это нормальное состояние, связанное с износом тормозных накладок. Если уровень жидкости очень низкий, рекомендуем обратиться к авторизованному дилеру Kia для проверки системы.

Используйте только рекомендованную тормозную жидкость. (См. "Рекомендованные масла и объемы" в разделе 8.)

Никогда не смешивайте разные типы жидкости.

⚠ ОСТОРОЖНО
- Утечка тормозной жидкости/жидкости для сцепления

Если в тормозную систему/сцепление требуется часто доливать жидкость, рекомендуется проверить систему у авторизованного дилера Kia.

⚠ ОСТОРОЖНО
- Тормозная жидкость/жидкость для сцепления

При замене и добавлении тормозной жидкости / жидкости для сцепления обращайтесь с ней осторожно. Следите за тем, чтобы жидкость не попала в глаза. В случае контакта тормозной жидкости / жидкости для сцепления с глазами немедленно промойте их большим количеством свежей водопроводной воды. Как можно проверьте глаза у врача.

 **ВНИМАНИЕ**

Не допускайте контакта тормозной жидкости / жидкости для сцепления с краской кузова, поскольку краска может быть повреждена.

Никогда не используйте тормозную жидкость / жидкость для сцепления, долгое время находившуюся в контакте с открытым воздухом, поскольку в этом случае ее качество не может быть гарантировано. Жидкость должна быть надлежащим образом утилизирована.

Всегда используйте правильный тип жидкости. Несколько капель минерального масла, такого как моторное масло, попавшие в систему торможения/сцепления могут повредить ее детали.

Техническое обслуживание

ЖИДКОСТЬ ДЛЯ СТЕКЛООМЫВАТЕЛЯ

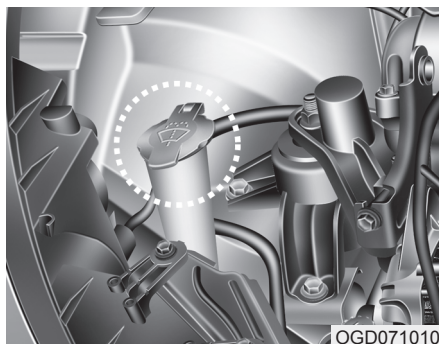

Проверка уровня жидкости для стеклоомывателя

Проверьте уровень жидкости для стеклоомывателя в бачке и долейте при необходимости.

Если жидкость для стеклоомывателя не доступна, можно использовать обычную воду. Однако в холодном климате следует использовать незамерзающую жидкость для предотвращения замерзания системы.

⚠ ОСТОРОЖНО

- Охлаждающая жидкость

- Не используйте охлаждающую жидкость для радиатора или антифриз для долива в бачок омывателя.
- Охлаждающая жидкость для радиатора может сильно нарушить обзор при попадании на ветровое стекло и стать причиной потери контроля над автомобилем, повреждения лакокрасочного покрытия и обивки кузова.
- Жидкости для омывателя ветрового стекла содержат некоторое количество спирта и могут воспламениться при определенных обстоятельствах. Не допускайте контакта жидкости для стеклоомывателя или бачка с искрами или пламенем. Это может навредить автомобилю или пассажирам.
- Жидкость для стеклоомывателя ядовита для людей и животных. Не пейте жидкость для стеклоомывателя и избегайте контакта с ней. В противном случае возможна тяжелая травма или смерть.

СТОЯНОЧНЫЙ ТОРМОЗ - РУЧНОЙ ТИП

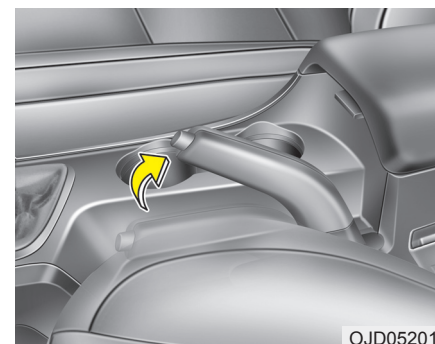

Проверка стояночного тормоза

Проверьте ход стояночного тормоза, подсчитав количество щелчков, слышимых при полном его включении с выключенного положения. Кроме того, стояночный тормоз должен независимо от других устройств надежно удерживать автомобиль на достаточно крутом склоне. Если ход отличается от требуемого, рекомендуем обратиться к авторизованному дилеру Kia для проверки системы.

Ход: 6–8 щелчков при усилии 20 кг (44 фунта, 196 Н).

ТОПЛИВНЫЙ ФИЛЬТР (ДЛЯ ДИЗЕЛЬНЫХ ДВИГАТЕЛЕЙ)**Слив воды из топливного фильтра**

Топливный фильтр дизельного двигателя играет важную роль в отделении воды от топлива, в результате вода скапливается на дне фильтра.

В случае накопления воды в топливном фильтре, в положении ON (ВКЛ) переключателя зажигания включится сигнальная лампа.



Если контрольная лампа горит, рекомендуем обратиться к авторизованному дилеру Kia для проверки системы.

⚠ ВНИМАНИЕ

Если своевременно не слить воду, скопившуюся в топливном фильтре, возможно повреждение основных компонентов, таких как топливная система, в результате попадания воды в топливный фильтр.

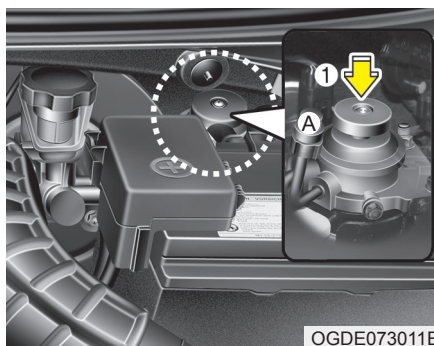
**Выпуск воздуха из топливного фильтра**

Если Вы ездите до полного расходования топлива в топливном баке или заменили топливный фильтр следует выпустить воздух из топливной системы, поскольку это затрудняет запуск двигателя.

1. Снимите заглушку (A).
2. Прокачайте насос вверх и вниз (1) примерно 50 раз до сопротивления при прокачке.
3. Если топливо выходит из патрубка, закройте его заглушкой (A).
4. Выпустите воздух из топливного фильтра, отвернув болт крестовой отверткой, затем заверните болт.

5. Прокачайте насос вверх и вниз (1) примерно 15 раз.
6. Выпустите воздух из топливного фильтра, отвернув болт крестовой отверткой, затем заверните болт.
7. Прокачайте насос вверх и вниз (1) примерно 5 раз.

*** К СВЕДЕНИЮ**

- При выпуске воздуха используйте ткань, чтобы топливо не разбрызгалось.
- Для предотвращения пожара сотрите следы топлива вокруг топливного фильтра или инжекционного насоса перед запуском двигателя.
- И, наконец, проверьте каждую деталь в случае утечки топлива.

Техническое обслуживание

ВОЗДУШНЫЙ ФИЛЬТР

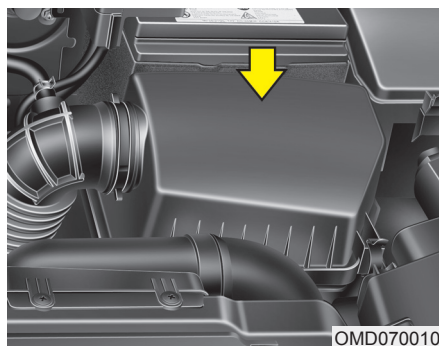

Замена фильтра

При необходимости фильтр следует заменять, но не промывать.

Вы можете очистить фильтр при проверке фильтрующего элемента воздушного фильтра.

Очистите фильтр с помощью сжатого воздуха.

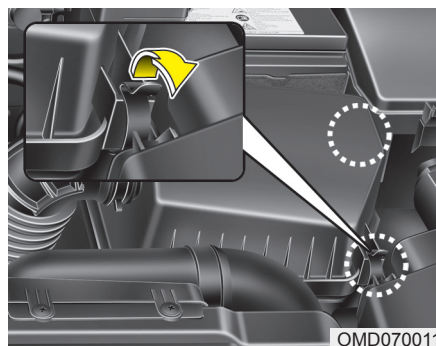

1. Ослабьте зажимы крепления крышки воздушного фильтра и откройте крышку.

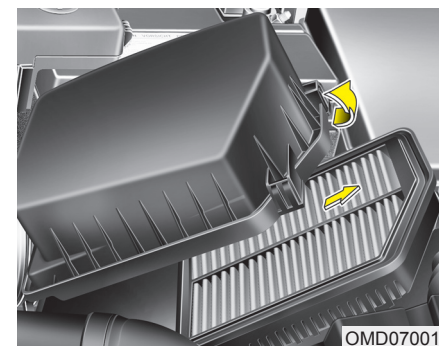

2. Протрите внутреннюю часть воздушного фильтра.
3. Замените воздушный фильтр.
4. Закрепите на месте крышку при помощи зажимов крепления.

Производите замену воздушного фильтра согласно графику технического обслуживания.

Если автомобиль эксплуатируется в чрезвычайно запыленной местности или в песках, заменяйте фильтрующий элемент воздушного фильтра чаще, чем это рекомендовано. (См. раздел "Техническое обслуживание в тяжелых условиях".)

⚠ ВНИМАНИЕ

- **Не управляйте автомобилем со снятым воздушным фильтром; это может привести к чрезмерному износу двигателя.**
- **При снятии воздушного фильтра действуйте осторожно, чтобы не допустить попадания пыли или грязи во впускной воздуховод; в противном случае возможно повреждение системы.**
- **Рекомендуем использовать оригинальные запасные части, приобретенные у дилера Kia.**

Техническое обслуживание

ВОЗДУШНЫЙ ФИЛЬТР КЛИМАТ-КОНТРОЛЯ

Проверка фильтра

В случае продолжительной эксплуатации автомобиля в городах с сильно загрязненным воздухом или на запыленных неровных дорогах, осмотры и замены необходимо проводить чаще. При собственноручной замене воздушного фильтра климат-контроля следует придерживаться следующей процедуры и действовать осторожно, чтобы не повредить другие компоненты.

Производите замену воздушного фильтра согласно графику технического обслуживания.

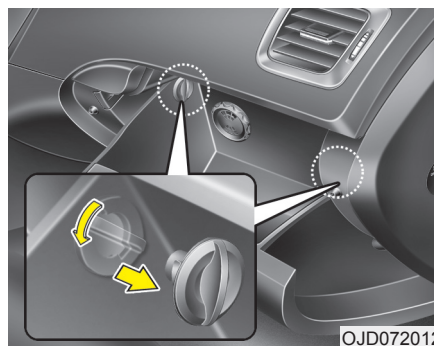

Замена фильтра

1. При открытом перчаточном ящике снимите упоры с обеих сторон.

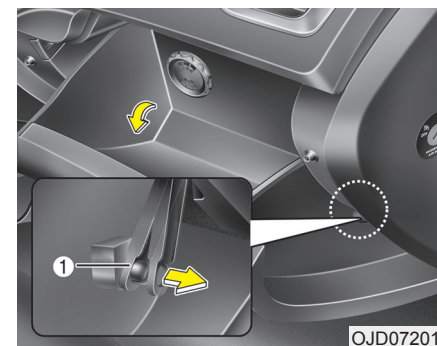

2. Откройте перчаточный ящик и снимите упорную планку (1).

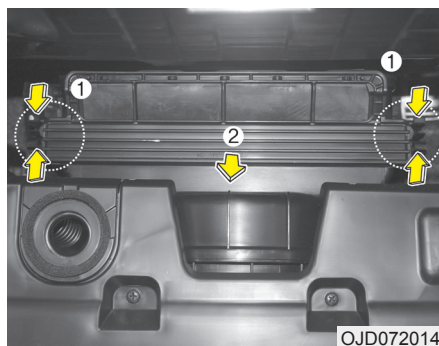

3. Снимите крышку, нажав фиксаторы с обеих сторон. Затем снимите фильтр системы климат-контроля.

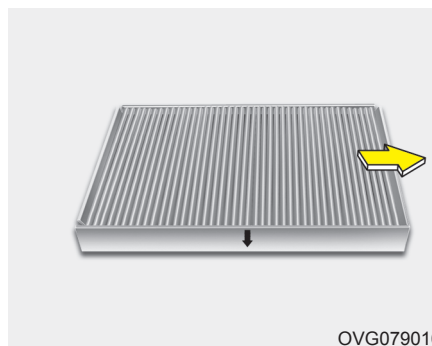

4. Замените воздушный фильтр климат-контроля.
5. Сборка проводится в порядке, обратном порядку разборки.

*** К СВЕДЕНИЮ**

При замене воздушного фильтра системы климат-контроля, устанавливайте его правильно. В противном случае система может создавать шум, а эффективность фильтра может снизиться.

Техническое обслуживание

ЩЕТКИ СТЕКЛООЧИСТИТЕЛЯ

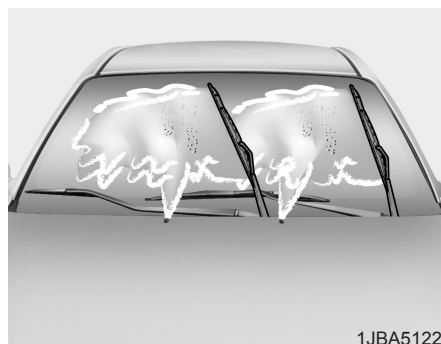

Проверка щеток

* К СВЕДЕНИЮ

Известно, что горячие воски промышленного производства, используемые в автоматических мойках, могут затруднять очистку ветрового стекла.

Загрязнение ветрового стекла или щеток посторонними частицами может снизить эффективность очистки ветрового стекла. Основными источниками загрязнения являются насекомые, древесная смола и горячий воск, который используется на некоторых коммерческих автомойках. Если щетки не очищают стекло надлежащим образом, очистить стекло и щетки мягким чистящим средством и тщательно промыть водой.

⚠ ВНИМАНИЕ

Для предотвращения повреждения щеток не наносите на них и не используйте рядом с ними бензин, керосин, разбавители для красок или другие растворители.

Замена щеток стеклоочистителя

Если стеклоочистители очищают неэффективно, это означает, что щетки изношены или потрескались и требуют замены.

⚠ ВНИМАНИЕ

Для предотвращения повреждения рычагов стеклоочистителей или других компонентов, не пытайтесь вручную двигать стеклоочистители.

⚠ ВНИМАНИЕ

Использование не рекомендованных в спецификации щеток стеклоочистителя может привести к сбоям в работе и неисправности стеклоочистителя.

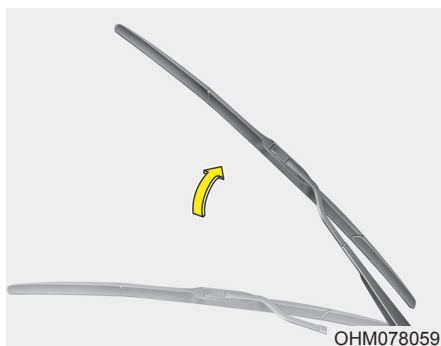

Щетка очистителя ветрового стекла

1. Поднимите рычаг стеклоочистителя.

⚠ ВНИМАНИЕ

Не допускайте падения рычага стеклоочистителя на ветровое стекло, поскольку это может привести к раскалыванию или растрескиванию стекла.

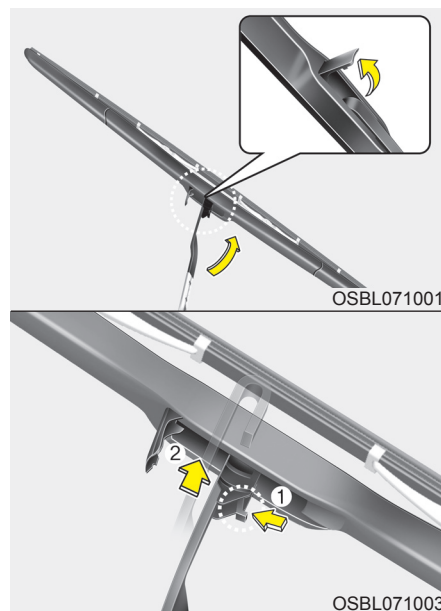

2. Повернуть фиксатор щетки стеклоочистителя. Затем поднять фиксатор стеклоочистителя.
3. Нажать на фиксатор (1), затем поднять рычаг стеклоочистителя (2).

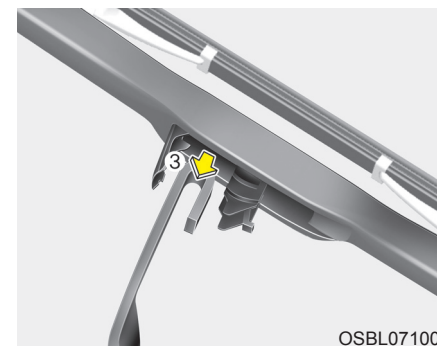

4. Опустить рычаг стеклоочистителя (3) и установить новую щетку в обратной последовательности.

5. Опустить рычаг стеклоочистителя на ветровое стекло.

Техническое обслуживание

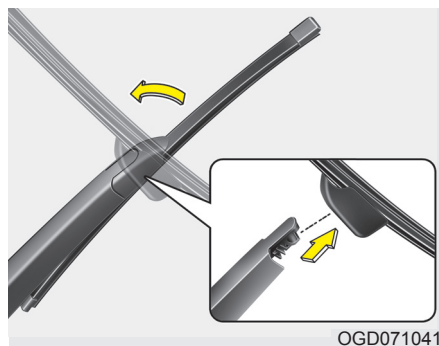

Очиститель заднего стекла

1. Поднимите рычаг стеклоочистителя и вытащите узел щетки стеклоочистителя.

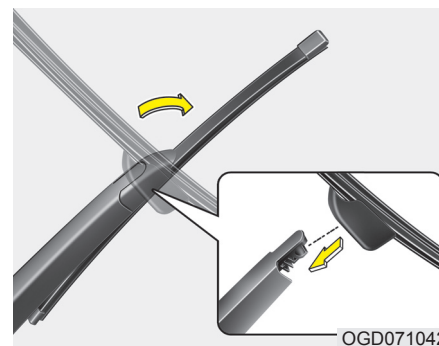

2. Установите новый узел щетки, вставив центральную часть в прорезь рычага стеклоочистителя до щелчка.

3. Слегка потяните узел щетки, чтобы убедиться что он надежно установлен.

Для предотвращения повреждения рычагов стеклоочистителей или других компонентов при замене щеток стеклоочистителей рекомендуем поручить выполнение этой операции авторизованному дилеру Kia.

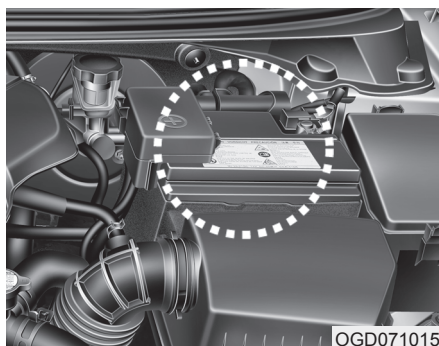
АККУМУЛЯТОРНАЯ БАТАРЕЯ

OGD071015

Для наилучшей службы аккумуляторной батареи

- Следите за надежностью крепления батареи.
- Следите за чистотой и сухостью верхней части батареи.
- Следите за чистотой клемм и соединений, плотностью их затяжки и наличием смазки или технического вазелина на клеммах.
- Немедленно удаляйте следы пролившегося электролита с батареи при помощи водного раствора пищевой соды.
- Если автомобиль не планируется использовать в течение продолжительного времени, отсоедините кабели батареи.

⚠ ОСТОРОЖНО

- Опасности, связанные с аккумуляторной батареей



Прежде чем приступить к работам с аккумуляторной батареей, всегда читайте приведенные ниже инструкции.



Не приближайтесь к аккумуляторной батарее с зажженными сигаретами и какими-либо еще источниками открытого пламени или искр.



В элементах аккумуляторной батареи всегда присутствует легковоспламеняющийся газообразный водород, который может взорваться при поджигании.

(продолжение)

(продолжение)



Храните аккумуляторные батареи в недоступном для детей месте, поскольку в их электролите содержится агрессивная **СЕРНАЯ КИСЛОТА**. Не допускайте попадания электролита в глаза, а также на кожу, одежду или окрашенные поверхности.



При попадании электролита в глаза промойте их чистой водой в течение не менее 15 минут и немедленно обратитесь за медицинской помощью.

При попадании электролита на кожу тщательно промойте зону контакта. Если пораженное место болит или имеет признаки ожога, немедленно обратитесь за медицинской помощью.

(продолжение)

Техническое обслуживание

(продолжение)



При выполнении зарядки аккумуляторной батареи или каких-либо работ вблизи нее носите защитные очки. При выполнении работ в замкнутом помещении необходимо обеспечить достаточную вентиляцию.



Неправильно утилизированная батарея может оказывать вредное влияние на окружающую среду и здоровье человека. Утилизируйте батарею согласно местным законам и нормам.



В батарее содержится свинец. Не выбрасывайте ее после использования. Верните батарею авторизованному дилеру Kia для утилизации.

(продолжение)

(продолжение)

• Приложение чрезмерной силы при подъеме аккумуляторной батареи в пластмассовом корпусе может привести к утечке электролита и травмам. Поднимать аккумуляторную батарею следует с помощью специального приспособления для ее переноски или держась руками за противоположные углы.

- Никогда не пытайтесь зарядить аккумуляторную батарею с присоединенными проводами.
- В системе зажигания имеется высокое напряжение. Никогда не дотрагивайтесь до этих компонентов при работающем двигателе или включенном зажигании.

Несоблюдение указанных выше требований может привести к тяжелой травме или смерти.

ВНИМАНИЕ

При подключении неразрешенных электронных устройств к АКБ она может разрядиться. Запрещается использовать неразрешенные устройства.

■ Пример



OJD072039

* Наклейка на вашей аккумуляторной батарее может отличаться от показанной на рисунке.

Наклейка емкости батареи (см. пример)

1. CMF60L-BCI : Принятое в компании Kia название модели аккумуляторной батареи
2. 12V : Номинальное напряжение
3. 60Ah(20HR) : Номинальная емкость (в ампер-часах)
4. 92RC : Номинальная резервная емкость (в минутах)
5. 550CCA : Ток при низкой температуре в амперах по методике SAE
6. 440A : Ток при низкой температуре в амперах по методике EN

Повторная зарядка аккумуляторной батареи

На Вашем автомобиле установлена необслуживаемая аккумуляторная батарея из свинцово-кальциевого сплава.

- В случае разрядки аккумуляторной батареи в течение короткого времени (например, из-за оставленных включенными фар или внутреннего освещения), следует зарядить батарею путем медленной зарядки в течение 10 часов.
- Если батарея разрядилась постепенно из-за высокой электрической нагрузки во время движения автомобиля, зарядите ее при силе тока 20- 30А в течение двух часов.

⚠ ОСТОРОЖНО - Зарядка аккумуляторной батареи

При зарядке аккумуляторной батареи соблюдайте следующие меры предосторожности:

- Батарею следует снять с автомобиля и установить в помещении с хорошей вентиляцией.
- Не допускайте курения, образования искр или пламени вблизи батареи.

(продолжение)

(продолжение)

- Присматривайте за батареей во время зарядки, прекратите зарядку или снизьте скорость зарядки, если в элементах батареи начинает интенсивно образовываться газ (кипение) или если температура электролита в любом элементе превышает 49°C (120°F).
- Надевайте защитные очки при проверке батареи во время зарядки.
- Отсоедините зарядное устройство аккумуляторной батареи в следующем порядке.
 1. Выключите главный выключатель зарядного устройства.
 2. Отсоедините отрицательный зажим от отрицательной клеммы батареи.
 3. Отсоедините положительный зажим от положительной клеммы батареи.
- Перед выполнением технического обслуживания или зарядки батареи отключите все вспомогательное оборудование и выключите двигатель.
- Отрицательный кабель батареи следует снимать первым и устанавливать последним при отсоединении батареи.

Сброс параметров

После зарядки или отсоединения аккумуляторной батареи следует переустановить следующие параметры.

- Автоматическое закрытие / открытие окна (см. раздел 4)
- Люк в крыше (см. раздел 4)
- Компьютер пройденного пути за поездку (см. раздел 4)
- Система климат-контроля (см. раздел 4)
- Аудиосистема (см. раздел 4)

Техническое обслуживание

ШИНЫ И КОЛЕСА

Уход за шинами

Для правильного обслуживания, безопасности и максимальной экономии топлива Вы всегда должны поддерживать рекомендованное давление накачки в шинах и не превышать пределы нагрузки и распределение массы, рекомендованные для Вашего автомобиля

Рекомендуемое давление воздуха в холодных шинах

Давление во всех шинах (включая запасное колесо) следует проверять на холодных шинах. Выражение «холодная шина» означает, что автомобиль простаивал в течение не менее трех часов или проехал менее 1,6 км (1 миля).

Для комфортной езды, хорошей управляемости автомобиля и минимального износа шин следует поддерживать рекомендованное давление.

Рекомендованное давление накачки шин указано в разделе 8 «Шины и колеса».

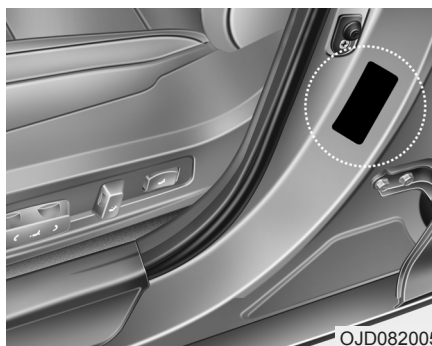

Все спецификации (размеры и давление) можно найти на наклейке на автомобиле.

⚠ ОСТОРОЖНО
- Перекачанные колеса
 Сильно перекачанные колеса (70 кПа (10 psi) или выше) могут привести к сильному перегреву шин, стать причиной разрыва, отслоения протектора и других неисправностей шины, которые могут привести к потере контроля над автомобилем и, следовательно, тяжелой травме или смерти. Этот риск намного выше в жаркие дни и при движении в течение длительного времени на высоких скоростях.

⚠ ВНИМАНИЕ

- Перекачанные шины также могут привести к чрезмерному износу, плохой управляемости и снижению экономии топлива.

Также возможна деформация колеса. Поддерживайте давление в шинах на надлежащем уровне. Если приходится часто подкачивать шины, рекомендуем обратиться к авторизованному дилеру Kia для проверки системы.

- Вождение автомобиля с перекачанными шинами снижает комфортность езды, приводит к чрезмерному износу центральной части протектора и большей вероятности повреждения опасными предметами на дороге.

⚠ ВНИМАНИЕ

- На теплых шинах рекомендованное давление обычно превышает рекомендованное на 28 - 41 кПа (4 - 6 psi). Не стравливайте воздух из теплых шин для регулировки давления. В противном случае давление в шинах будет меньше рекомендованного.
- Следите за тем, чтобы после накачивания шины колпачок ниппеля был установлен на место. При отсутствии колпачка ниппеля грязь и влага могут попасть во внутреннюю часть ниппеля и привести к утечке воздуха. Если колпачок ниппеля отсутствует, следует как можно скорее установить новый колпачок.

⚠ ОСТОРОЖНО

- Накачивание колес

Чрезмерно или недостаточно накачанные шины могут привести к снижению срока службы шин, нежелательным эффектам при управлении автомобилем и внезапному разрыву шины. Это может привести к потере контроля над автомобилем и потенциально возможной травме.

Техническое обслуживание

ВНИМАНИЕ - Давление шины

Всегда соблюдайте следующее:

- **Проверяйте давление накачки на холодных шинах. (После стоянки автомобиля в течение не менее трех часов или перемещения на расстояние не более 1,6 км (1 миля) после запуска.)**
- **Проверяйте давление в запасной шине каждый раз, когда проверяете давление в других шинах.**
- **Никогда не перегружайте автомобиль. Следите за тем, чтобы багажник на крыше не был перегружен, если он установлен на автомобиле.**
- **Изношенные, старые шины могут стать причиной аварии. Замените шины, если протектор сильно изношен или если шины повреждены.**

Проверка давления воздуха в шинах

Проверяйте шины один раз в месяц или чаще.

Также проверьте давление в запасном колесе.

Способ проверки

Для проверки давления в шине используйте качественный манометр. Вы можете не определить, правильно ли накачаны шины, просто осмотрев их. Радиальные шины могут выглядеть правильно накачанными, даже если давление воздуха в них низкое.

Проверяйте давление накачки на холодных шинах. - Выражение «холодная шина» означает, что автомобиль простаивал в течение не менее трех часов или проехал менее 1,6 км (1 миля).

Снимите колпачок ниппеля шины. Вставьте в ниппель шинный манометр для измерения давления. Если давление воздуха в холодной шине соответствует рекомендованному значению, указанному на информационной наклейке, то дополнительная регулировка давления не требуется. Если давление низкое, накачайте шину до достижения рекомендованного значения.

В случае избыточного давления стравите воздух, нажав на металлический шток в центре ниппеля. Еще раз проверьте давление в шинах при помощи шинного манометра. Не забудьте надеть колпачок на ниппель. Он предотвращает утечку воздуха, защищая от попадания внутрь ниппеля грязи и влаги.

⚠ ОСТОРОЖНО

- Часто проверяйте шины на правильность накачки, а также износ и наличие повреждений. Всегда используйте шинный манометр.
- Неравномерный износ шин со слишком высоким или слишком низким давлением приводит к потере контроля над автомобилем, внезапному повреждению шины, что может стать причиной аварии, травм и даже смерти. Рекомендованное значение давления холодных шин для Вашего автомобиля можно найти в данном руководстве и на наклейке, расположенной на центральной стойке сбоку от водителя.

(продолжение)

(продолжение)

- Изношенные шины могут стать причиной аварии. Замените изношенные, неравномерно изношенные или поврежденные шины.
- Не забывайте проверять давление в шине запасного колеса. Компания Kia рекомендует проверять давление в шине запасного колеса при каждой проверке давления в других шинах автомобиля.

Ротация шин

Для равномерного износа рекомендуется менять шины местами через каждые 12000 км (7500 миль) или чаще, если возникает неравномерный износ.

Во время ротации проверьте правильность балансировки шин. Во время ротации шин проверьте их на неравномерный износ и наличие повреждений. Аномальный износ обычно вызван неправильным давлением в шинах, ненадлежащей регулировкой углов установки колес, дисбалансом колес, сильным торможением или резкими поворотами. Проверьте шины на наличие выпуклостей и шишек на протекторе или боковой поверхности. Замените шину в случае обнаружения любого из этих состояний. Замените шину, если виден каркас или корд. После ротации накачайте шины до рекомендованного давления и проверьте плотность затяжки гаек крепления колеса.

См. "Шины и колеса" в разделе 8.

Техническое обслуживание

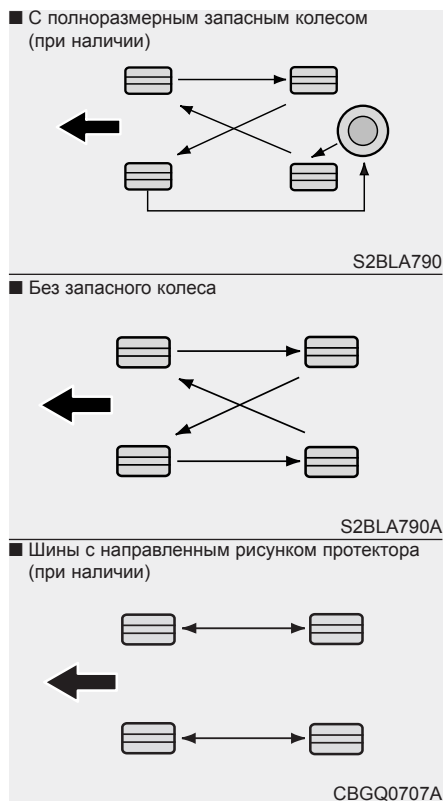

Накладки дисковых тормозов следует проверять на износ при каждой ротации шин.

* К СВЕДЕНИЮ

Меняйте местами радиальные шины с асимметричным рисунком протектора только спереди назад, но не справа налево.

⚠ ОСТОРОЖНО

- Не используйте компактное запасное колесо для ротации колес.
- Ни при каких обстоятельствах не устанавливайте одновременно шины с радиальным расположением нитей корда и с диагональным расположением нитей корда. Это может стать причиной необычных характеристик управляемости автомобиля, которые могут стать причиной смерти, тяжелой травмы или аварии.

Регулировка колес и балансировка шин

Колеса Вашего автомобиля тщательно отрегулированы и сбалансированы в заводских условиях для обеспечения максимального срока службы шин и наилучших рабочих характеристик автомобиля.

В большинстве случаев не требуется снова выполнять регулировку колес.

Однако если Вы заметите необычный износ шин или автомобиль будет тянуть в сторону, то может потребоваться повторная регулировка колес.

Если Вы заметите вибрацию автомобиля во время движения по ровной дороге, может потребоваться повторная балансировка колес.

⚠ ВНИМАНИЕ

Ненадлежащие балансировочные грузы для колеса могут повредить алюминиевые диски Вашего автомобиля. Используйте только рекомендованные балансировочные грузы.



Замена шины

Если шина изношена равномерно, будет виден индикатор износа в виде непрерывной линии поперек протектора. Это означает, что на шине осталось менее 1,6 мм (1/16 дюйма) протектора. Когда это произойдет, замените шину.

Для замены шины не дожидайтесь, пока полоса появится поперек всего протектора.

⚠ ВНИМАНИЕ

После замены колеса через 1000 км пробега следует выполнить протяжку гаек крепления колеса. Если рулевое колесо трясется или вибрирует транспортное средство, это указывает на несбалансированность колеса. Должна быть выполнена балансировка колес. Если проблема не устранена, рекомендуется обратиться к официальному дилеру Kia.

⚠ ОСТОРОЖНО

- Устанавливаемые на замену шины

- Движение на изношенных шинах представляет большую опасность и снижает эффективность торможения, точность рулевого управления и силу сцепления.
- Штатные шины автомобиля обеспечивают безопасность поездки и управления. Запрещается использовать шины и колеса другого типа и размера. Это может повлиять на безопасность и характеристики автомобиля и привести к потере управляемости или опрокидыванию, в результате чего возможны серьезные травмы.

(продолжение)

Техническое обслуживание

(продолжение)

Устанавливаемые на замену шины должны иметь одинаковый рисунок протектора и быть одинакового размера, типа, бренда, грузоподъемности на всех четырех колесах.

- Использование шин любого другого размера или типа может значительно изменить плавность хода и управляемость, дорожный просвет, тормозной путь, просвет между кузовом и шинами, дорожный просвет при зимних шинах и надежность показаний спидометра.
- Лучше всего заменять все четыре шины одновременно. Если это невозможно, заменяйте две передний или две задних шины попарно. Замена только одной шины может серьезно повлиять на управляемость автомобиля.

(продолжение)

- Система ABS работает, сравнивая скорость колес. Размер шины может повлиять на частоту вращения колеса. Все 4 устанавливаемые на замену шины автомобиля должны соответствовать по размеру оригинальным. Использование шин разного размера может стать причиной неправильной работы антиблокировочной системы тормозов (АБС) и системы динамической стабилизации (ESC).

Использование компактного запасного колеса (при наличии)

Срок службы шины запасного компактного колеса меньше, чем срок службы обычной шины.

Замените шину, если на ней виден индикатор износа в виде полос.

Используемая для замены шина запасного компактного колеса должна быть того же размера и конструкции, что и поставляемая с Вашим новым автомобилем, и должна быть установлена на такой же колесный диск компактной запасной шины. Компактная запасная шина не предназначена для установки на колесо обычного размера, а компактное запасное колесо не рассчитано на установку шины обычного размера.

Замена колеса

При замене металлических колес по любой причине, убедитесь, что новые колеса аналогичны оригинальным заводским колесам по диаметру, ширине обода и вылету колесного диска.

⚠ ОСТОРОЖНО

Колесо ненадлежащего размера может негативно повлиять на ресурс колеса и подшипника, характеристики торможения, остановки и управляемости, дорожный просвет, просвет между кузовом и колесом, зазор цепей противоскольжения, калибровку спидометра и одометра, регулировку фар и высоту бампера.

Сцепление шины с дорогой

Сцепление шины с дорогой может снизиться в случае вождения автомобиля на изношенных шинах, шинах с ненадлежащим давлением накачки или при езде по скользкой дороге. При появлении индикаторов износа шины следует заменить. Для уменьшения возможности потери контроля над автомобилем, замедлите скорость при наличии дождя, снега или льда на дороге.

Техническое обслуживание шин

Для снижения износа шин помимо надлежащего давления накачки следует правильно отрегулировать колеса. В случае обнаружения неравномерного износа шин следует обратиться к дилеру для проверки регулировки колес.

При установке новых шин убедитесь, что колеса сбалансированы. Это улучшит комфортность езды на автомобиле и увеличит срок службы шин. Кроме того, шину всегда следует балансировать, если она была снята с колеса.

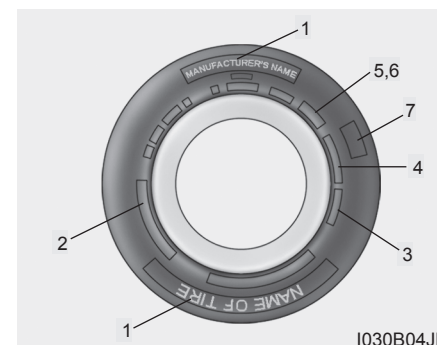

I030B04JM

Маркировка на боковой поверхности шины

В этом разделе описаны и идентифицированы основные характеристики шины, и предоставлен идентификационный номер шины (TIN) для стандартной сертификации на безопасность. TIN можно использовать для идентификации шины в случае ее возврата.

1. Производитель или торговая марка

Указывается производитель или торговая марка.

Техническое обслуживание

2. Обозначение размера шины

На боковой поверхности шины указано обозначение размера шины. Эта информация потребуется при выборе сменной шины для автомобиля. Ниже даны пояснения для букв и цифр, обозначающих размер шины.

Пример обозначения размера шины:

(цифры указаны только для примера, обозначение на шинах Вашего автомобиля может отличаться.)

195/65R15 91H

R - применимый тип автомобиля (шины, маркированные префиксом "R" предназначены для использования на пассажирских автомобилях или легких прицепах; однако не все шины имеют эту маркировку).

195 - Ширина шины в миллиметрах.

65 - Отношение высоты профиля шины к его ширине. Высота сечения шины в процентах от ее ширины.

R - Код конструкции шины (радиальная).

15 - Диаметр обода в дюймах.

91 - Индекс нагрузки, цифровой код, связанный с максимально допустимой нагрузкой на шину.

H - Символ скоростной категории. Дополнительную информацию см. на схеме скоростной категории в этом разделе.

Обозначение размера колеса

На колесах также указана важная информация, которая необходима для выбора колеса на замену. Ниже даны пояснения для букв и цифр, обозначающих размер колеса.

Пример обозначения размера колеса:

6.0JX15

6.0 - Ширина обода в дюймах.

J - Обозначение профиля обода колеса.

15 - Диаметр обода в дюймах.

Скоростные категории шины

На схеме ниже перечислены многие из скоростных категорий шин, используемых в настоящее время для пассажирских автомобилей. Скоростная категория - это часть обозначения размера шины на ее боковой стенке. Этот символ соответствует расчетной максимальной безопасной скорости эксплуатации шин.

Символ скоростной категории	Максимальная скорость
S	180 км/ч (112 миль/ч)
T	190 км/ч (118 миль/ч)
H	210 км/ч (130 миль/ч)
V	240 км/ч (149 миль/ч)
W	270 км/ч (167 миль/ч)
Y	300 км/ч (186 миль/ч)

3. Проверка срока годности шины (TIN : идентификационный номер шины)

У всех шин старше 6 лет с момента даты производства прочность и производительность снижаются в силу естественного старения (даже у неиспользуемых запасных шин). Поэтому шины (включая запасные) следует заменить на новые. Дата производства шины указана на боковой поверхности (возможно, с внутренней стороны колеса), с указанием кода DOT. Код DOT состоит из цифр и английских букв. Дата производства обозначается последними четырьмя цифрами (символами) кода DOT.

DOT : XXXX XXXX OOOO

Первая часть кода DOT обозначает номерной код завода, размер шины и рисунок протектора, последние четыре цифры указывают неделю и год производства.

Например:

DOT XXXX XXXX 1614 означает, что шина была изготовлена в 16-ю неделю 2014 г.

▲ ОСТОРОЖНО - Возраст шины

Со временем качество шин ухудшается даже если они не используются. Вне зависимости от оставшейся толщины протектора рекомендуется менять шины после шести (6) лет нормального обслуживания. Нагревание вследствие эксплуатации в жарком климате или при частой высокой нагрузке может ускорить процесс старения шины. Несоблюдение этого предупреждения может привести к внезапному повреждению шины, потере контроля над автомобилем и аварии с тяжелыми травмами или смертью.

4. Состав и материал корда шины

Основу шины составляют несколько слоев или пластов материи, покрытой резиной. Производители шины также указывают материалы, из которых изготовлена шина, которые включают сталь, нейлон, полиэфир и др.

Буква "R" обозначает радиальную конструкцию корда; буква "D" обозначает диагональную (или bias ply) конструкцию; буква "B" обозначает диагонально опоясанную конструкцию.

5. Максимально допустимое давление накачки

Эта цифра обозначает максимально допустимое давление воздуха накачанной шины. Не превышайте максимально допустимое давление накачки. Рекомендованное давление накачки см. на наклейке и информацией о шинах и нагрузке.

Техническое обслуживание

6. Максимальная номинальная нагрузка

Это число обозначает максимальную нагрузку в килограммах и фунтах для шины. При замене шин всегда используйте шины с такой же номинальной нагрузкой, что и для установленных на заводе шин.

7. Типовой стандарт качества шины

Стандарты качества шины указаны боковой поверхности шины между плечом шины и максимальной шириной сечения.

Например:

TREADWEAR 200
(ИЗНОСОСТОЙКОСТЬ)

TRACTION AA (СИЛА
СЦЕПЛЕНИЯ С ДОРОГОЙ)

TEMPERATURE A
(ТЕМПЕРАТУРА)

Износостойкость шины

Класс износостойкости шины - это сравнительная оценка, сделанная на основании скорости износа шины при испытаниях в контролируемых условиях в ходе утвержденной государственным стандартом серии испытаний. Например, шине класса 150 потребовалось бы в полтора раза больше времени (1S) до износа, чем шине класса 100, при эксплуатации в условиях, утвержденных для испытаний государственным стандартом.

Относительная производительность шины зависит от фактических условий использования, однако может значительно отличаться от нормы из-за вариаций в стиле вождения, сервисного обслуживания и различий в характеристиках дорог и климата.

Эти классы вытеснены на боковых поверхностях шин пассажирских автомобилей. Шины, используемые на Вашем автомобиле в качестве стандартного или дополнительного оборудования, могут отличаться по классу.

Сила сцепления с дорогой - AA, A, B & C

Классы силы сцепления с дорогой от наибольшего к наименьшему, указываются символами AA, A, B и C. Эти классы отражают способность шины останавливаться на влажном дорожном покрытии при измерении в контролируемых условиях, утвержденных для испытаний государственным стандартом на асфальтовых и бетонных поверхностях. Шина, маркированная символом "C", может обладать низкой эффективностью сцепления с дорогой.

▲ ОСТОРОЖНО

Степень сцепления с дорогой определяется для шины на основании испытаний с торможением при движении по прямой и не учитывает ускорение, повороты, гидропланирование или пиковые характеристики сцепления с дорогой.

Температура -А, В и С

Температурные классы А (наивысший), В и С обозначают устойчивость шины к выделению тепла и ее способность рассеивать тепло при испытаниях в контролируемых условиях на специфицированном лабораторном испытании колеса в помещении. Длительно поддерживаемая высокая температура может стать причиной ухудшения состояния материала шины и снижения срока службы шины, а чрезмерно высокая температура может привести к внезапному разрыву шины. Классы В и А обозначают наиболее высокие уровни производительности в лабораторном испытании колеса по сравнению с минимально необходимыми по закону.

▲ ОСТОРОЖНО
- Температура шины
Температурный класс для конкретной шины определен для правильно накачанной шины, не подвергающейся перегрузке. Факторы чрезмерной скорости, недостаточного уровня давления в шине или чрезмерной нагрузки, по отдельности или в сочетании друг с другом, могут вызвать теплообразование и возможный внезапный разрыв шины. Это может стать причиной потери управляемости автомобилем и тяжелой травмы или смерти.

Низкопрофильная шина (при наличии)

Низкопрофильная шина, профиль которой меньше 50, придает спортивный вид.

Так как низкопрофильные шины оптимизированы для управления и торможения, движение может быть менее комфортным, а также может быть больше шума по сравнению со стандартными шинами.

Техническое обслуживание

ВНИМАНИЕ

Так как боковая стенка низкопрофильной шины меньше, чем у стандартной, шину и диск с низкопрофильной шиной проще повредить. Поэтому следуйте инструкциям ниже.

- По неровным дорогам или по бездорожью передвигайтесь аккуратно, чтобы не повредить шины и диски. После выезда из таких мест осмотрите шины и диски.
- При проезде рытвин, искусственных неровностей, люков или бордюров двигайтесь медленно, чтобы не повредить шины и диски.
- При повреждении шины рекомендуется проверить ее состояние или обратиться к авторизованному дилеру Kia.
- Во избежание повреждения шин проверяйте их состояние и давление каждые 3 000 км.

ВНИМАНИЕ

- Самостоятельно распознать повреждение шины сложно. При наличии малейших признаков повреждения шины, даже если само повреждение не видно, проверьте или замените шину, так как ее повреждение может привести к утечке воздуха.
- Если шина была повреждена во время движения по неровной дороге, при движении по бездорожью, при проезде рытвин, люков или бордюров, гарантия на нее не распространяется.
- Информация о шине указана на ее боковой стенке.

ПРЕДОХРАНИТЕЛИ

■ Ножевой тип



Нормальный



Перегоревший

■ Патронный тип



Нормальный



Перегоревший

■ Мультипредохранитель



Нормальный



Перегоревший

■ Предохранитель вывода АКБ (BFT)

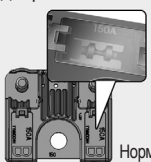

Нормальный

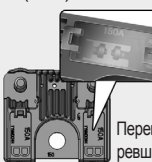

Перегоревший

ORB072110/ODM072020

Электрическая система автомобиля защищена от повреждения вследствие перегрузки по току при помощи плавких предохранителей.

В этом автомобиле имеются 3 (или 4) панели предохранителей, одна из которых расположена на кронштейне панели на стороне водителя, другая - в моторном отсеке рядом с аккумуляторной батареей.

Если какие-либо осветительные приборы, вспомогательное оборудование или средства контроля не работают, проверьте предохранитель соответствующей цепи. Если предохранитель перегорает, элемент внутри предохранителя расплавляется.

Если электрическая система не работает, сначала проверьте панель предохранителей сбоку от водителя.

Всегда заменяйте сгоревший предохранитель на предохранитель с таким же номиналом.

Перед заменой перегоревшего предохранителя остановитесь в безопасном месте, остановите двигатель, выключите все электрические устройства и снимите провод с отрицательного вывода АКБ.

Если замененный предохранитель перегорает, это указывает на проблемы с электрической системой автомобиля. Избегайте использования затронутой системы. Рекомендуем обратиться за консультацией к авторизованному дилеру Kia.

Используется четыре вида предохранителей: пластинчатые для слабых токов, патронные, предохранительные выводы АКБ и мультипредохранители для сильных токов.

⚠ ОСТОРОЖНО - Замена предохранителя

- **Никогда не заменяйте предохранитель на предохранитель с другим номиналом.**
- **Более высокая емкость предохранителя может стать причиной повреждения и возможного возгорания.**
- **Никогда не устанавливайте провод или алюминиевую фольгу вместо соответствующего предохранителя, даже в качестве временной меры. Это может привести к сильному повреждению проводки и возможному возгоранию.**

Техническое обслуживание

⚠ ВНИМАНИЕ

Не используйте отвертку или другой металлический предмет для удаления предохранителей, поскольку это может вызвать короткое замыкание и повреждение системы.

*** К СВЕДЕНИЮ**

Наклейка панели предохранителей/реле может не соответствовать установленным компонентам.

⚠ ВНИМАНИЕ

- При замене перегоревшего предохранителя или реле убедитесь, что новый предохранитель или реле плотно входят в фиксаторы. Неполная установка предохранителя или реле может привести к повреждению проводки и электрических систем автомобиля, а также возможному пожару.
- Не извлекайте предохранители, реле и клеммы, закрепленные болтами или гайками. Предохранители, реле и клеммы могут быть не полностью закреплены, что может привести к пожару. Если перегорают предохранители, реле или клеммы, закрепленные болтами или гайками, рекомендуется обратиться к авторизованному дилеру Kia.
- Запрещается вставлять другие предметы, за исключением предохранителей и реле, в клеммы для предохранителей/реле, такие как отвертка или провод. Это может привести к неисправности контактов и сбою системы.

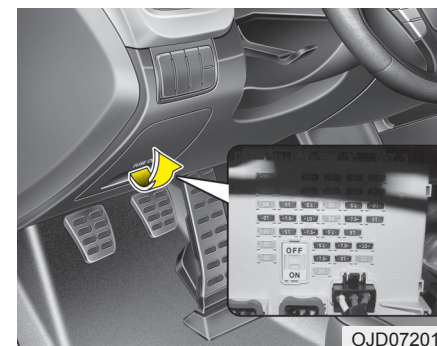

Замена предохранителя на внутренней панели

1. Выключите зажигание и все другие переключатели.
2. Откройте крышку панели предохранителей.

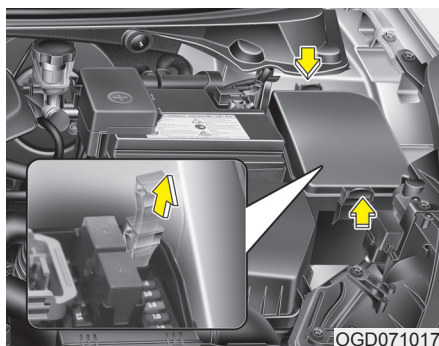

3. Извлеките заподозренный в неисправности предохранитель, потянув его под прямым углом. Используйте съемник, находящийся в панели предохранителей моторного отсека.
4. Проверьте извлеченный предохранитель, замените, если он перегорел.
5. Установите новый предохранитель с тем же номиналом и убедитесь, что он плотно сидит в зажимах.

В случае неплотного контакта рекомендуем обратиться к авторизованному дилеру Kia.

Если у Вас нет запасного предохранителя, используйте предохранитель с таким же номиналом из цепи, которая может не потребоваться при управлении автомобилем, например, предохранитель прикуривателя.

Если фары, противотуманные фары, указатели поворота, габаритные огни или освещение в салоне не функционируют, а лампы накаливания в норме, обратитесь к авторизованному дилеру Kia.

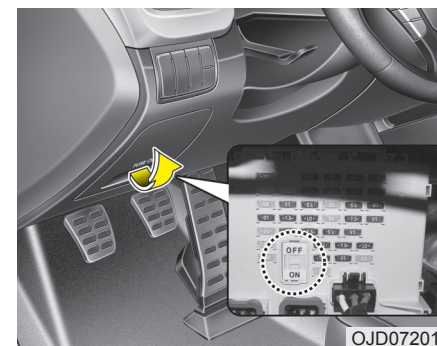

Переключатель предохранителей

Всегда держите переключатель предохранителей в положении ON (ВКЛ). В случае перемещения переключателя в положение OFF (ВЫКЛ) возможен сброс настроек некоторых компонентов, таких как аудиосистема и цифровые часы, а также неправильное функционирование передатчика (или электронного ключа).

Если переключатель с предохранителем находится в положении «OFF», отобразится сообщение «Turn on fuse switch» (Замкните переключатель с предохранителем).

Техническое обслуживание

⚠ ВНИМАНИЕ

- *Всегда держите переключатель предохранителей в положении ON (ВКЛ) во время движения.*
- *Не перемещайте предохранители несколько раз. Возможен износ переключателя.*

*** К СВЕДЕНИЮ**

Если автомобиль нужно припарковать на срок, больший, чем 1 месяц, переместите переключатель предохранителя в положение «OFF» (ВЫКЛ.), чтобы АКБ не разрядилась.

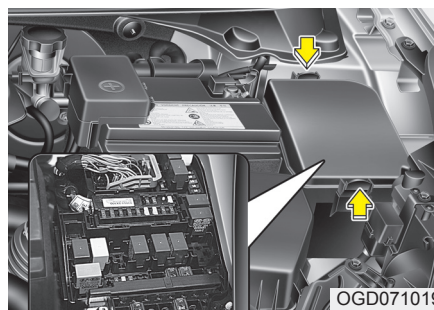

только дизельные двигатели

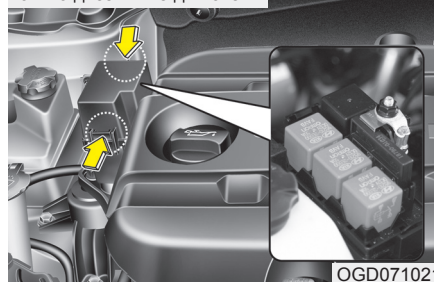

Замена предохранителя панели предохранителей моторного отсека

1. Выключите зажигание и все другие переключатели.
2. Снимите крышку блока предохранителей, надавив на зажим и подняв его.

3. Проверьте извлеченный предохранитель, замените, если он перегорел. Для снятия и установки предохранителя используйте съемник для предохранителей, который находится на панели предохранителей моторного отсека.
4. Установите новый предохранитель с тем же номиналом и убедитесь, что он плотно сидит в зажимах. В случае неплотного контакта рекомендуем обратиться к авторизованному дилеру Kia.

⚠ ВНИМАНИЕ

После проверки блока предохранителей в отсеке двигателя установите и надежно закройте крышку блока предохранителей. В противном случае попадание воды может вызвать электрическую неисправность.

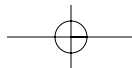

Техническое обслуживание

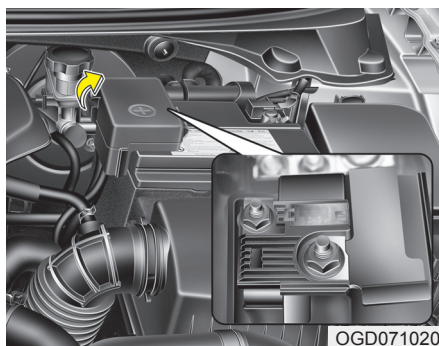

Главный предохранитель

Если электрооборудование не работает даже несмотря на то, что предохранители внутренней панели и моторного отсека в порядке, или не работает несколько устройств одновременно, это может указывать на то, что перегорел главный предохранитель (предохранительный вывод АКБ) внутри крышки (+) вывода АКБ.

Перегоревший главный предохранитель извлекают следующим образом:

1. Остановите двигатель.
2. Отсоедините отрицательный провод аккумуляторной батареи.
3. Снимите гайки, показанные на рисунке выше.
4. Замените предохранитель на новый с таким же номиналом.
5. Установка проводится в порядке, обратном порядку снятия.

⚠ ВНИМАНИЕ

После проверки главного предохранителя надежно установите крышку на место, затем закройте ее до звука срабатывания замка. В противном случае может возникнуть электрическая неисправность в результате попадания воды внутрь.

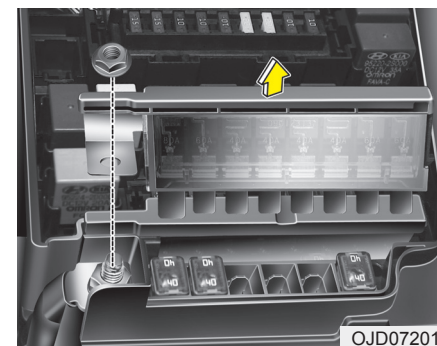

Мультипредохранитель

Перегоревший мультипредохранитель извлекают следующим образом:

1. Остановите двигатель.
2. Отсоедините отрицательный провод аккумуляторной батареи.
3. Извлеките панель предохранителей в правой части моторного отсека.
4. Снимите гайки, показанные на рисунке выше.
5. Замените предохранитель на новый с таким же номиналом.
6. Установка проводится в порядке, обратном порядку снятия.

* К СВЕДЕНИЮ

В случае перегорания мультипредохранителя или главного предохранителя рекомендуем обратиться к авторизованному дилеру Kia.

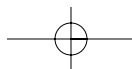

Техническое обслуживание

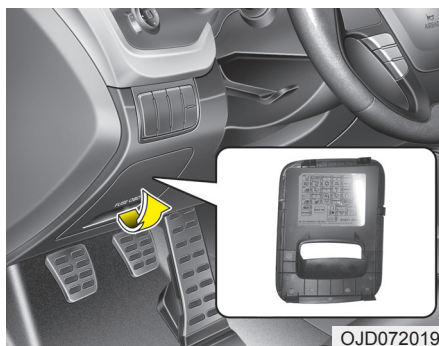

Описание панели плавких предохранителей и реле

Внутр. панель предохранителей

Под крышками панели предохранителей и реле имеется этикетка с названиями и характеристиками предохранителей и реле.

* К СВЕДЕНИЮ

Не все описания панели предохранителей, приведенные в этом руководстве, могут быть применимы к вашему автомобилю. Информация действительна на момент выпуска в печать. При проверке панели предохранителей автомобиля сверяйтесь с этикеткой.

* К СВЕДЕНИЮ

Наклейка панели предохранителей/ реле может не соответствовать установленным компонентам.

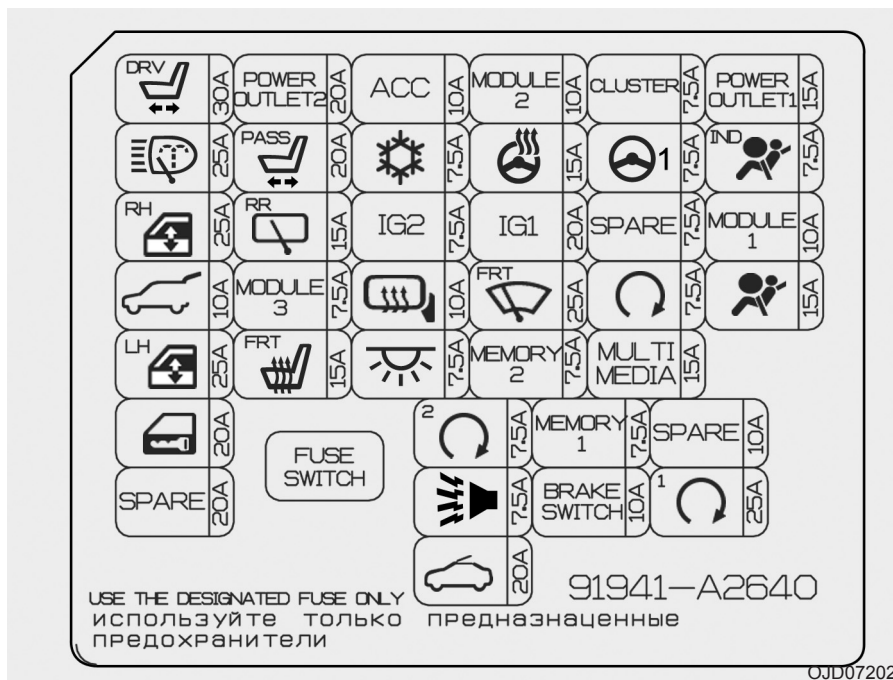

Панель приборов (панель предохранителей со стороны водителя)

No.	Номинал предохранителя	Символ	Название предохранителя	Защищаемый компонент
1	30A		P/SEAT DRV (СИДЕНЬЕ ВОДИТЕЛЯ С ЭЛЕКТРОПРИВОДОМ)	4-ПОЗИЦИОННЫЙ : Переключатель поясничной опоры сиденья водителя 6-ПОЗИЦИОННЫЙ : Ручной переключатель сиденья водителя, модуль IMS водителя
2	25A		H/LP WASHER (ОМЫВАТЕЛЬ ПЕРЕДНИХ ФАР)	Блок реле ICM (реле омывателя фар)
3	25A		R/W/DW RH (ПРАВЫЙ ЭЛЕКТРОСТЕКЛОПОДЪЕМНИК)	Реле правого электрического стеклоподъемника, модуль электрических стеклоподъемников двери водителя / пассажира с защитой от заземления, модуль электрического стеклоподъемника с защитой от заземления ЗП двери
4	10A		T/GATE OPEN (ОТКРЫТИЕ КРЫШКИ БАГАЖНИКА)	Реле двери задка
5	25A		R/W/DW LH (ЛЕВЫЙ ЭЛЕКТРОСТЕКЛОПОДЪЕМНИК)	Реле левого электрического стеклоподъемника, модуль электрических стеклоподъемников двери водителя / пассажира с защитой от заземления, Модуль электрического стеклоподъемника с защитой от заземления ЗП двери
6	20A		DR LOCK (ДВЕРНОЙ ЗАМОК)	Реле блокировки / разблокировки двери, реле двойной блокировки
7	20A	SPARE	SPARE (ЗАПАСНОЙ)	-
8	20A	POWER OUTLET2	POWER OUTLET 2 (РОЗЕТКА ПИТАНИЯ 2)	Прикуриватель, задняя розетка питания
9	20A		P/SEAT ASS (СИДЕНЬЕ ПАССАЖИРА С ЭЛЕКТРОПРИВОДОМ)	Переключатель поясничной опоры сиденья пассажира
10	15A		RR WIPER (ЗАДНИЙ СТЕКЛОЧИСТИТЕЛЬ)	Блок реле ICM (реле стеклоочистителя заднего стекла), электродвигатель стеклоочистителя заднего стекла

Техническое обслуживание

№.	Номинал предохранителя	Символ	Название предохранителя	Защищаемый компонент
11	7.5A		MODULE 3 (МОДУЛЬ 3)	Автоматическое включение световых приборов и фотозлемент, рычаг АКП (блокировка селектора), выключатель аварийной сигнализации
12	15A		S/HEATER FRT (ОБОГРЕВАТЕЛЬ ПЕРЕДНИХ СИДЕНИЙ)	Модуль обогревателя сиденья водителя / пассажира
13	10A	ACC	ACC	Головное устройство A/B и навигации (без ISG), аудиосистема (без ISG), преобразователь постоянного тока (с ISG), часы с цифровой индикацией, блок управления эл. ключа, BCM, переключатель управления наружными зеркалами, наружное зеркало
14	7.5A		A/CON (КОНДИЦИОНЕР)	Ионизатор воздуха в салоне, блок управления кондиционером, реле вентилятора, реле ПТК
15	7.5A	IG2	IG2	Блок реле ICM (реле омывателя фар), датчик дождя, BCM, электрохромное зеркало, панорамный люк в крыше, блок управления электронными ключами, модуль обогревателя сиденья пассажира, модуль обогревателя сиденья водителя
16	10A		HTD MIRR (ЗЕРКАЛО С ОБОГРЕВАТЕЛЕМ)	Наружное зеркало со стороны водителя / пассажира, ECU, блок управления кондиционером
17	7.5A		INTERIOR LAMP (ПЛАФОН ВНУТРЕННЕГО ОСВЕЩЕНИЯ)	Плафон вещевого ящика, плафон багажника, лампа подсветки левая/правая, плафон освещения салона, лампа потолочной консоли
18	7.5A		PDM2	Блок управления эл. ключа, кнопка пуска и останова
19	7.5A		V/HORN (СИРЕНА ОХРАННОЙ СИГНАЛИЗАЦИИ)	Блок реле ICM (реле звуковой охранной сигнализации)
20	20A		SUNROOF (ВЕРХНИЙ ЛЮК)	Панорамный люк в крыше

Техническое обслуживание

№.	Номинал предохранителя	Символ	Название предохранителя	Защищаемый компонент
21	10A	MODULE 2	MODULE 2 (МОДУЛЬ 2)	Модуль электрического стояночного тормоза, преобразователь постоянного тока (с ISG), переключатель корректора фар, блок управления кондиционером, задний датчик помощи при парковке, модуль системы помощи при парковке, фара ЛЕВ./ПР., ИНД. рычага селектора АКП, переключатель центральной панели, переключатель в надставке панели приборов, модуль обогревателя сиденья пассажира / водителя, модуль IMS водителя
22	15A		HTD STRG (РУЛЕВОЕ КОЛЕСО С ОБОГРЕВОМ)	Обогреватель рулевого колеса
23	20A	IG1	IG1	Блок предохранителей и реле M/O (ECU4, V/UP LAMP, ABS3, TCU2 FUSE)
24	25A		WIPER (СТЕКЛОЧИСТИТЕЛЬ)	Реле стеклоочистителя, блок реле ICM (реле датчика дождя), электродвигатель переднего стеклоочистителя
25	7.5A	MEMORY 2	MEMORY 2 (3У 2)	Модуль иммобилайзера (без эл. ключа)
26	7.5A	MEMORY 1	MEMORY 1 (3У 1)	Наружное зеркало со стороны водителя / пассажира (складывание), наружная ручка электронного ключа на двери водителя / пассажира, модуль IMS водителя, переключатель центральной панели, комбинация приборов, модуль контроля давления в шинах, ВСМ, блок управления кондиционером, блок реле ICM (реле складывания / раскладывания наружных зеркал), подсветка замка зажигания и датчик открытия двери, переключатель системы помощи при парковке, соединитель канала передачи данных, зуммер
27	10A	BRAKE SWITCH	BRAKE SWITCH (ДАТЧИК ПОЛОЖЕНИЯ ПЕДАЛИ ТОРМОЗА)	Блок управления эл. ключа, выключатель сигнала торможения
28	7.5A	CLUSTER	CLUSTER (КОМБИНАЦИЯ ПРИБОРОВ)	Приборная панель, часы с цифровой индикацией

Техническое обслуживание

№.	Номинал предохранителя	Символ	Название предохранителя	Защищаемый компонент
29	7.5A		POWER STEERING (УСИЛЕНИЕ РУЛЕВОГО УПРАВЛЕНИЯ)	Блок EPS
30	7.5A	SPARE	SPARE (ЗАПАСНОЙ)	-
31	7.5A		START (ПУСК)	Пусковой реле, ECU, переключатель замка зажигания, датчик положения селектора, TCU, блок управления электронными ключами
32	15A	MULTI MEDIA	MULTI MEDIA (МУЛЬТИМЕДИА)	Головное устройство A/B и навигации (без ISG), аудиосистема (без ISG), преобразователь постоянного тока (с ISG), часы с цифровой индикацией
33	10A	SPARE	SPARE (ЗАПАСНОЙ)	-
34	25A	¹ 	PDM 1	Блок управления эл. ключами
35	15A	POWER OUTLET1	P/OUTLET 1 (РОЗЕТКА ПИТАНИЯ 1)	Передняя розетка питания
36	7.5A		A/BAG IND (ИНДИКАТОР ПОДУШКИ БЕЗОПАСНОСТИ)	Приборная панель
37	10A	MODULE 1	MODULE 1 (МОДУЛЬ 1)	ВСМ, модуль контроля давления в шинах, селектор АКП, аудиосистема, модуль адаптивной системы головного освещения, блок системы предупреждения о выходе за пределы полосы
38	15A		A/BAG (ПОДУШКА БЕЗОПАСНОСТИ)	Блок управления SRS

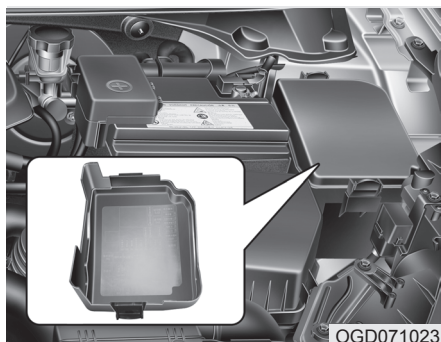

Панель предохранителей в моторном отсеке (для бензиновых двигателей MPI, GDI)

*** К СВЕДЕНИЮ**

Наклейка панели предохранителей/ реле может не соответствовать установленным компонентам.

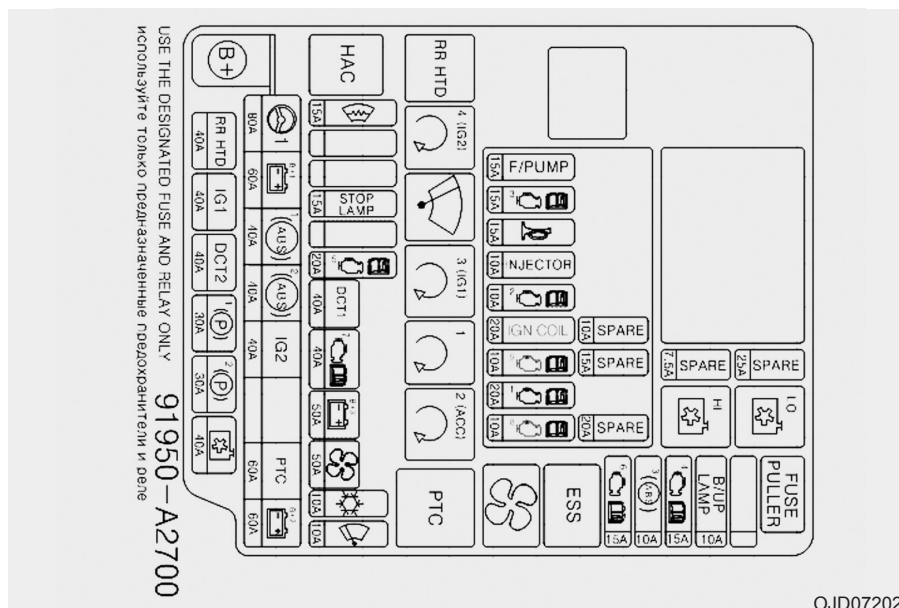

Техническое обслуживание

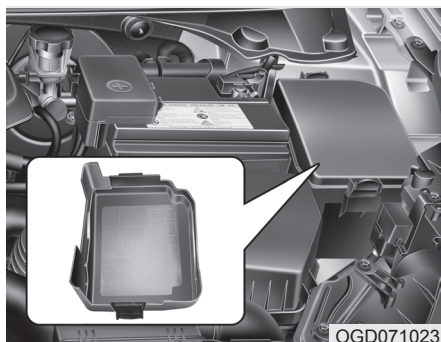

Панель предохранителей в моторном отсеке (для бензинового двигателя T-GDI)

* К СВЕДЕНИЮ

Наклейка панели предохранителей/ реле может не соответствовать установленным компонентам.

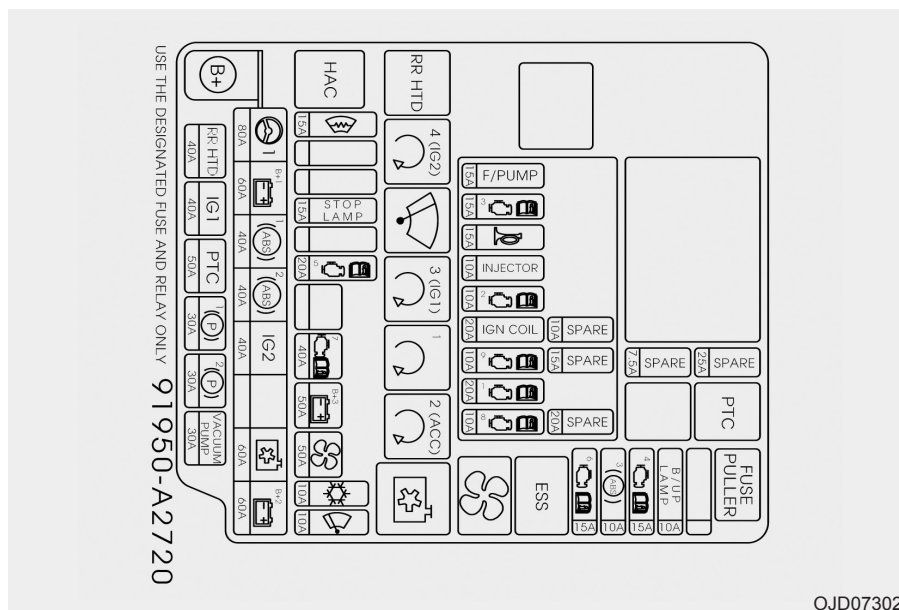

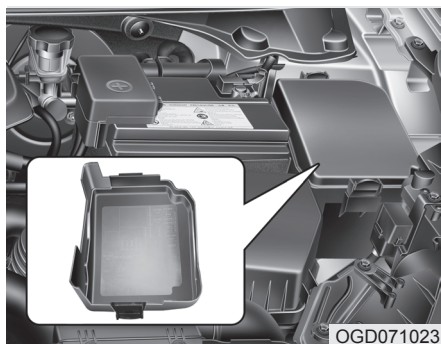

Панель предохранителей в моторном отсеке (для дизельного двигателя)

*** К СВЕДЕНИЮ**

Наклейка панели предохранителей/ реле может не соответствовать установленным компонентам.

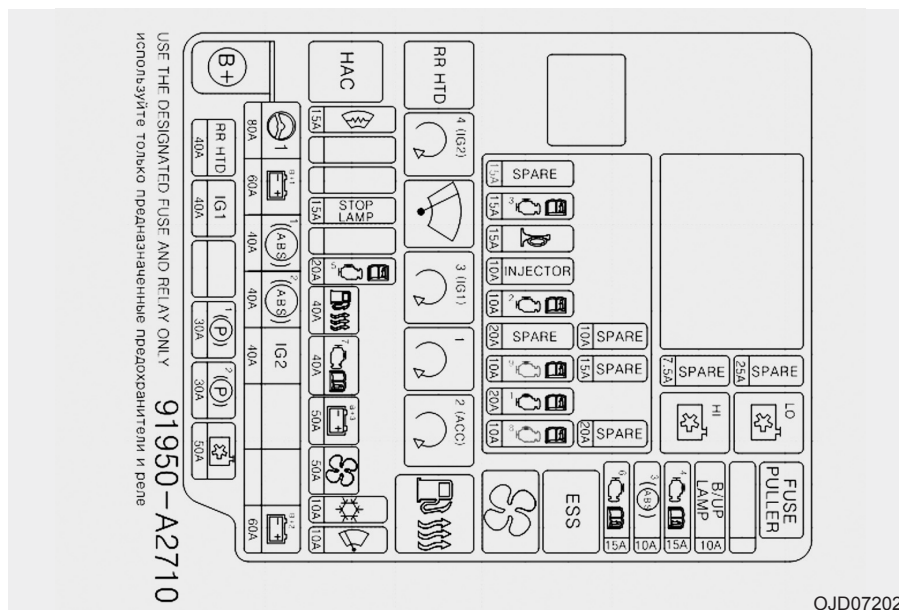

Техническое обслуживание

Основная панель предохранителей в моторном отсеке (для бензиновых двигателей MPI, GDI)

Предохранители	Номинал предохранителя	Символ	Название предохранителя	Защищаемый компонент
МУЛЬТИПРЕДОХРАНИТЕЛЬ	80A		POWER STEERING (УСИЛЕНИЕ РУЛЕВОГО УПРАВЛЕНИЯ)	Блок EPS
	60A		B+1	Внутренняя панель с плавкими предохранителями, IPS1 (левая фара дальнего света, левая фара ближнего света, передний левый указатель поворота, левый габаритный огонь), IPS2 (стационарная лампа освещения на поворотах ЛЕВ./ПР., дневные ходовые огни ЛЕВ./ПР.)
	40A		ABS1 (АБС1)	Блок управления ESC, блок управления ABS
	40A		ABS2 (АБС2)	Блок управления ESC, блок управления ABS, многофункциональный диагностический разъем
	40A	IG2	IG2	Без эл. ключа : Выключатель зажигания, РЕЛЕ СТАРТЕРА С электронным ключом : РЕЛЕ IG2, РЕЛЕ СТАРТЕРА
	60A	PTC	PTC (ПТК)	Реле ПТК
ПРЕДОХРАНИТЕЛЬ	60A		B+2	Внутренняя панель с плавкими предохранителями, IPS3 (правая фара дальнего света, правая фара ближнего света, передний правый указатель поворота, правый габаритный огонь), IPS4 (противотуманная фара ЛЕВ./ПР., задний указатель поворота ЛЕВ./ПР.), IPS5 (противотуманный фонарь, внутренний задний габаритный огонь)
	40A	RR HTD	RR HTD (ЗАДНИЙ ОБОГРЕВАТЕЛЬ)	Реле заднего обогревателя, задний обогреватель
	40A	IG1	IG1	Без эл. ключа : Выключатель зажигания С электронным ключом : Реле IG1, реле ACC, внутренняя панель с плавкими предохранителями (предохранители №№ 8/13/21/23/28/29/35/36/37/38)
	40A	DCT2	DCT2	TCU (DCT)

Техническое обслуживание

Предохранители	Номинал предохранителя	Символ	Название предохранителя	Защищаемый компонент
ПРЕДОХРАНИТЕЛЬ	30А	¹ (P)	EPB1	Модуль электрического стояночного тормоза
	30А	² (P)	EPB2	Модуль электрического стояночного тормоза
	40А		C/FAN (ВЕНТИЛЯТОР ОХЛАЖДЕНИЯ)	Реле вентилятора охлаждения (низк.), реле вентилятора охлаждения (выс.)
	15А		DEICER (АНТИОБЛЕДЕН ИТЕЛЬ)	Блок реле ICM (реле обогревателя ветрового стекла)
	15А	STOP LAMP	STOP LAMP (СТОП-СИГНАЛ)	Электронное реле сигнала торможения, реле НАС
	20А	⁵ 	TCU1 (БУТ1)	TCU
	40А	DCT1	DCT1	TCU (DCT)
	40А	⁷ 	EMS	Блок EMS (предохранители №№ 1/2/3/4/5/6/7/8/9)
	50А	^{B+3} 	B+3	Внутренняя панель с плавкими предохранителями (УЗО, предохранители №№ 6/19/20/17/32/26/25)
	50А		BLOWER (ВЕНТИЛЯТОР)	РЕЛЕ ВЕНТИЛЯТОРА
	10А		A/CON (КОНДИЦИОНЕР)	Блок управления кондиционером
	10А		WIPER FRT (ОЧИСТИТЕЛЬ ВЕТРОВОГО СТЕКЛА)	ECU, датчик дождя

Техническое обслуживание

Предохранители	Номинал предохранителя	Символ	Название предохранителя	Защищаемый компонент
ПРЕДОХРАНИТЕЛЬ	10A		V/UP LP (ФОНАРЬ ЗАДНЕГО ХОДА)	МКП : Выключатель задней фары, АКП : Переключатель диапазонов АКП, TCU
	15A		ECU4 (ЭБУ4)	Блок управления эл. ключа, модуль иммобилайзера, ECU
	10A		ABS3 (АБС3)	Блок управления ESC, блок управления ABS, датчик рысканья, HAC, реле ESS
	15A		TCU2 (БУТ2)	Датчик положения селектора, TCU, выключатель сигнала торможения

Техническое обслуживание

Символ	Наименование реле	Тип
	РЕЛЕ ВЕНТИЛЯТОРА СИСТЕМЫ ОХЛАЖДЕНИЯ (НИЗК.)	МИКРОРАЗЪЕМ
	РЕЛЕ ВЕНТИЛЯТОРА СИСТЕМЫ ОХЛАЖДЕНИЯ (ВЫС.)	МИКРОРАЗЪЕМ
ESS	РЕЛЕ ESS	МИКРОРАЗЪЕМ
	РЕЛЕ ВЕНТИЛЯТОРА	МИКРОРАЗЪЕМ
RR HTD	РЕЛЕ ОБОГРЕВАТЕЛЯ ЗАДНЕГО СТЕКЛА	МИКРОРАЗЪЕМ
	РЕЛЕ IG2	МИКРОРАЗЪЕМ
	РЕЛЕ ПЕРЕДНЕГО СТЕКЛООЧИСТИТЕЛЯ	МИКРОРАЗЪЕМ
	РЕЛЕ IG1	МИКРОРАЗЪЕМ
	РЕЛЕ СТАРТЕРА	МИКРОРАЗЪЕМ
	РЕЛЕ АСС	МИКРОРАЗЪЕМ
PTC	РЕЛЕ ПТК	РАЗЪЕМ МИНИ
НАС	РЕЛЕ НАС	МИКРОРАЗЪЕМ

Номинал предохранителя	Символ	Название предохранителя	Наименование реле
15А		F/PUMP (ТОПЛИВНЫЙ НАСОС)	РЕЛЕ ТОПЛИВНОГО НАСОСА
15А		ECU3 (ЭБУ3)	ЕСU
15А		HORN (ЗВУКОВОЙ СИГНАЛ)	Реле включения звукового сигнала
10А		INJECTOR (ФОРСУНКА)	ФОРСУНКА, ЭБУ, РЕЛЕ ТОПЛИВНОГО НАСОСА
10А		ECU2 (ЭБУ2)	ЕСU
20А		IGN COIL (КАТУШКА ЗАЖИГАНИЯ)	Катушка зажигания №1/2/3/4, конденсатор
10А		SENSOR2 (ДАТЧИК2)	Блок реле и предохранителей М/О (РЕЛЕ ВЕНТИЛЯТОРА СИСТЕМЫ ОХЛАЖДЕНИЯ (НИЗК.)), гидравлический клапан управления №№ 1/2
20А		ECU1 (ЭБУ1)	ЕСU
10А		SENSOR1 (ДАТЧИК1)	Датчик кислорода (верхн./нижн.), электромагнитный клапана системы впуска с изменяемой геометрией, электромагнитный клапан управления продувкой адсорбера

Техническое обслуживание





Основная панель предохранителей в моторном отсеке (для бензинового двигателя T-GDI)

Предохранители	Номинал предохранителя	Символ	Название предохранителя	Защищаемый компонент
МУЛЬТИПРЕДОХРАНИТЕЛЬ	80A	 1	POWER STEERING (УСИЛЕНИЕ РУЛЕВОГО УПРАВЛЕНИЯ)	Блок EPS
	60A	 B+1	B+1	Внутренняя панель с плавкими предохранителями, IPS1 (левая фара дальнего света, левая фара ближнего света, передний левый указатель поворота, левый габаритный огонь), IPS2 (стационарная лампа освещения на поворотах ЛЕВ./ПР., дневные ходовые огни ЛЕВ./ПР.)
	40A	 1 (ABS)	ABS1 (АБС1)	Блок управления ESC, блок управления ABS
	40A	 2 (ABS)	ABS2 (АБС2)	Блок управления ESC, блок управления ABS, многофункциональный диагностический разъем
	40A	IG2	IG2	Без эл. ключа : Выключатель зажигания, РЕЛЕ СТАРТЕРА С электронным ключом : РЕЛЕ IG2, РЕЛЕ СТАРТЕРА
	60A	 C/FAN	C/FAN (ВЕНТИЛЯТОР ОХЛАЖДЕНИЯ)	Реле вентилятора охлаждения
ПРЕДОХРАНИТЕЛЬ	60A	 B+2	B+2	Внутренняя панель с плавкими предохранителями, IPS3 (правая фара дальнего света, правая фара ближнего света, передний правый указатель поворота, правый габаритный огонь), IPS4 (противотуманная фара ЛЕВ./ПР., задний указатель поворота ЛЕВ./ПР.), IPS5 (противотуманный фонарь, внутренний задний габаритный огонь)
	40A	RR HTD	RR HTD (ЗАДНИЙ ОБОГРЕВАТЕЛЬ)	Реле заднего обогревателя, задний обогреватель
	40A	IG1	IG1	Без эл. ключа : Выключатель зажигания С электронным ключом : Реле IG1, реле ACC, внутренняя панель с плавкими предохранителями (предохранители №№ 8/13/21/23/28/29/35/36/37/38)
	50A	PTC	PTC (ПТК)	Реле ПТК







Техническое обслуживание

Предохранители	Номинал предохранителя	Символ	Название предохранителя	Защищаемый компонент
ПРЕДОХРАНИТЕЛЬ	30A	¹ (P)	EPB1	Модуль электрического стояночного тормоза
	30A	² (P)	EPB2	Модуль электрического стояночного тормоза
	30A	VACUUM PUMP	VACUUM PUMP (ВАКУУМНЫЙ НАСОС)	ВАКУУМНЫЙ НАСОС
	15A		DEICER (АНТИОБЛЕДЕН ИТЕЛЬ)	Блок реле ICM (реле обогревателя ветрового стекла)
	15A	STOP LAMP	STOP LAMP (СТОП-СИГНАЛ)	Электронное реле сигнала торможения, реле НАС
	20A	⁵ 	TCU1 (БУТ1)	TCU
	40A	DCT1	DCT1	TCU (DCT)
	40A	⁷ 	EMS	Блок EMS (предохранители №№ 1/2/3/4/5/6/7/8/9)
	50A	^{B+3} 	B+3	Внутренняя панель с плавкими предохранителями (УЗО, предохранители №№ 6/19/20/17/32/26/25)
	50A		BLOWER (ВЕНТИЛЯТОР)	РЕЛЕ ВЕНТИЛЯТОРА
	10A		A/CON (КОНДИЦИОНЕР)	Блок управления кондиционером
	10A		WIPER FRT (ОЧИСТИТЕЛЬ ВЕТРОВОГО СТЕКЛА)	ECU, датчик дождя

Техническое обслуживание

Предохранители	Номинал предохранителя	Символ	Название предохранителя	Защищаемый компонент
ПРЕДОХРАНИТЕЛЬ	10A		В/UP LP (ФОНАРЬ ЗАДНЕГО ХОДА)	МКП : Выключатель задней фары, АКП : Переключатель диапазонов АКП, TCU
	15A		ECU4 (ЭБУ4)	Блок управления эл. ключа, модуль иммобилайзера, ECU
	10A		ABS3 (АБС3)	Блок управления ESC, блок управления ABS, датчик рысканья, HAC, реле ESS
	15A		TCU2 (БУТ2)	Датчик положения селектора, TCU, выключатель сигнала торможения

Техническое обслуживание

Символ	Наименование реле	Тип
PTC	РЕЛЕ ПТК	МИКРОРАЗЪЕМ
ESS	РЕЛЕ ESS	МИКРОРАЗЪЕМ
	РЕЛЕ ВЕНТИЛЯТОРА	МИКРОРАЗЪЕМ
RR HTD	РЕЛЕ ОБОГРЕВАТЕЛЯ ЗАДНЕГО СТЕКЛА	МИКРОРАЗЪЕМ
⁴ (IG2) 	РЕЛЕ IG2	МИКРОРАЗЪЕМ
	РЕЛЕ ПЕРЕДНЕГО СТЕКЛОЧИСТИТЕЛЯ	МИКРОРАЗЪЕМ
³ (IG1) 	РЕЛЕ IG1	МИКРОРАЗЪЕМ
¹ 	РЕЛЕ СТАРТЕРА	МИКРОРАЗЪЕМ
² (ACC) 	РЕЛЕ АСС	МИКРОРАЗЪЕМ
	ВЕНТИЛЯТОР ОХЛАЖДЕНИЯ	РАЗЪЕМ МИНИ
НАС	РЕЛЕ НАС	МИКРОРАЗЪЕМ

Номинал предохранителя	Символ	Название предохранителя	Наименование реле
15А	F/PUMP	F/PUMP (ТОПЛИВНЫЙ НАСОС)	РЕЛЕ ТОПЛИВНОГО НАСОСА
15А		ECU3 (ЭБУ3)	ECU
15А		HORN (ЗВУКОВОЙ СИГНАЛ)	Реле включения звукового сигнала
10А	INJECTOR	INJECTOR (ФОРСУНКА)	ФОРСУНКА, ЭБУ, РЕЛЕ ТОПЛИВНОГО НАСОСА
10А		ECU2 (ЭБУ2)	ECU
20А	IGN COIL	IGN COIL (КАТУШКА ЗАЖИГАНИЯ)	Катушка зажигания №1/2/3/4, конденсатор
10А		SENSOR2 (ДАТЧИК2)	Блок реле и предохранителей М/О (РЕЛЕ ВЕНТИЛЯТОРА СИСТЕМЫ ОХЛАЖДЕНИЯ (НИЗК.)), гидравлический клапан управления №№ 1/2
20А		ECU1 (ЭБУ1)	ECU
10А		SENSOR1 (ДАТЧИК1)	Датчик кислорода (верхн./нижн.), электромагнитный клапана системы впуска с изменяемой геометрией, электромагнитный клапан управления продувкой адсорбера

Техническое обслуживание



Основная панель предохранителей в моторном отсеке (для дизельного двигателя)

Предохранители	Номинал предохранителя	Символ	Название предохранителя	Защищаемый компонент
МУЛЬТИПРЕДОХРАНИТЕЛЬ	80А		POWER STEERING (УСИЛЕНИЕ РУЛЕВОГО УПРАВЛЕНИЯ)	Блок EPS
	60А		B+1	Внутренняя панель с плавкими предохранителями, IPS1 (левая фара дальнего света, левая фара ближнего света, передний левый указатель поворота, левый габаритный огонь), IPS2 (стационарная лампа освещения на поворотах ЛЕВ./ПР., дневные ходовые огни ЛЕВ./ПР.)
	40А		ABS1 (АБС1)	Блок управления ESC, блок управления ABS
	40А		ABS2 (АБС2)	Блок управления ESC, блок управления ABS, многофункциональный диагностический разъем
	40А	IG2	IG2	Без эл. ключа : Выключатель зажигания, РЕЛЕ СТАРТЕРА С электронным ключом : РЕЛЕ IG2 RELAY, РЕЛЕ СТАРТЕРА, ВНУТРЕННЯЯ ПАНЕЛЬ С ПЛАВКИМИ ПРЕДОХРАНИТЕЛЯМИ (предохранители №№ 14/24/22/15/10)
	60А		B+2	Внутренняя панель с плавкими предохранителями, IPS3 (ПРАВАЯ ФАРА ДАЛЬНОГО СВЕТА, ПРАВАЯ ФАРА БЛИЖНЕГО СВЕТА, ПЕРЕДНИЙ ПРАВЫЙ УКАЗАТЕЛЬ ПОВОРОТА, ПРАВЫЙ ГАБАРИТНЫЙ ОГОНЬ), IPS4 (ПРОТИВОТУМАННАЯ ФАРА ЛЕВ./ПР., ЗАДНИЙ УКАЗАТЕЛЬ ПОВОРОТА ЛЕВ./ПР.), IPS5 (ПРОТИВОТУМАННЫЙ ФОНАРЬ, ВНУТРЕННИЙ ЗАДНИЙ ГАБАРИТНЫЙ ОГОНЬ)
ПРЕДОХРАНИТЕЛЬ	40А	RR HTD	RR HTD (ЗАДНИЙ ОБОГРЕВАТЕЛЬ)	РЕЛЕ ЗАДНЕГО ОБОГРЕВАТЕЛЯ, ЗАДНИЙ ОБОГРЕВАТЕЛЬ
	40А	IG1	IG1	Без эл. ключа : Выключатель зажигания С электронным ключом : РЕЛЕ IG1 RELAY, РЕЛЕ АСС, ВНУТРЕННЯЯ ПАНЕЛЬ С ПЛАВКИМИ ПРЕДОХРАНИТЕЛЯМИ (предохранители №№ 38/36/21/37/ 23/29/28, предохранители №№ 13/8/35)
	30А		EPB1	Модуль стояночного тормоза с электроуправлением









Техническое обслуживание





Предохранители	Номинал предохранителя	Символ	Название предохранителя	Защищаемый компонент
ПРЕДОХРАНИТЕЛЬ	30A	² (P)	EPB2	Модуль стояночного тормоза с электроуправлением
	50A		C/FAN (ВЕНТИЛЯТОР ОХЛАЖДЕНИЯ)	РЕЛЕ ВЕНТИЛЯТОРА ОХЛАЖДЕНИЯ (НИЗК.), РЕЛЕ ВЕНТИЛЯТОРА ОХЛАЖДЕНИЯ (ВЫС.)
	15A		DEICER (АНТИОБЛЕДЕНИТЕЛЬ)	Блок реле ICM (реле обогревателя ветрового стекла)
	15A	STOP LAMP	STOP LAMP (СТОП-СИГНАЛ)	Электронное реле сигнала торможения, РЕЛЕ НАС
	20A	⁵ 	TCU1 (БУТ1)	TCU
	40A		FUEL HEATER (ПОДОГРЕВАТЕЛЬ ТОПЛИВА)	РЕЛЕ ПОДОГРЕВАТЕЛЯ ТОПЛИВА
	40A	⁷ 	EMS	БЛОК EMS (предохранители №№ 1/2/3/4/5/6/7/8/9)
	50A	^{B+3} 	B+3	Внутренняя панель с плавкими предохранителями (УЗО, предохранители №№ 6/19/20/17/32/26/25)
	50A		BLOWER (ВЕНТИЛЯТОР)	РЕЛЕ ВЕНТИЛЯТОРА
	10A		A/CON (КОНДИЦИОНЕР)	Блок управления кондиционером
	10A		WIPER FRT (ОЧИСТИТЕЛЬ ВЕТРОВОГО СТЕКЛА)	ЕСU, датчик дождя
	10A	B/UP LAMP	B/UP LP (ФОНАРЬ ЗАДНЕГО ХОДА)	МКП : Выключатель задней фары, АКП : Переключатель диапазонов АКП, TCU

Техническое обслуживание

Предохранители	Номинал предохранителя	Символ	Название предохранителя	Защищаемый компонент
ПРЕДОХРАНИТЕЛЬ	15А		ECU4 (ЭБУ4)	Блок управления эл. ключа, модуль иммобилайзера, ECU, датчик массового расхода воздуха, датчик воды в топливе
	10А		ABS3 (АБС3)	Блок управления ESC, блок управления ABS, датчик рысканья, НАС, РЕЛЕ ESS
	15А		TCU2 (БУТ2)	Переключатель диапазонов АКП, TCU

Техническое обслуживание

Символ	Наименование реле	Тип
	РЕЛЕ ВЕНТИЛЯТОРА СИСТЕМЫ ОХЛАЖДЕНИЯ (НИЗК.)	МИКРОРАЗЪЕМ
	РЕЛЕ ВЕНТИЛЯТОРА СИСТЕМЫ ОХЛАЖДЕНИЯ (ВЫС.)	МИКРОРАЗЪЕМ
ESS	РЕЛЕ ESS	МИКРОРАЗЪЕМ
	РЕЛЕ ВЕНТИЛЯТОРА	МИКРОРАЗЪЕМ
RR HTD	РЕЛЕ ОБОГРЕВАТЕЛЯ ЗАДНЕГО СТЕКЛА	МИКРОРАЗЪЕМ
	РЕЛЕ IG2	МИКРОРАЗЪЕМ
	РЕЛЕ ПЕРЕДНЕГО СТЕКЛОЧИСТИТЕЛЯ	МИКРОРАЗЪЕМ
	РЕЛЕ IG1	МИКРОРАЗЪЕМ
	РЕЛЕ СТАРТЕРА	МИКРОРАЗЪЕМ
	РЕЛЕ АСС	МИКРОРАЗЪЕМ
	РЕЛЕ ПОДОГРЕВАТЕЛЯ ТОПЛИВА	РАЗЪЕМ МИНИ
НАС	РЕЛЕ НАС	МИКРОРАЗЪЕМ

Номинал предохранителя	Символ	Название предохранителя	Наименование реле
15А	SPARE	SPARE (ЗАПАСНОЙ)	-
15А		HORN (ЗВУКОВОЙ СИГНАЛ)	РЕЛЕ ВКЛЮЧЕНИЯ ЗВУКОВОГО СИГНАЛА
10А		ECU2 (ЭБУ2)	Датчик уровня масла, регулятор давления топлива
20А	SPARE	SPARE (ЗАПАСНОЙ)	-
10А		SENSOR2 (ДАТЧИК2)	Коробка предохранителей и реле в моторном отсеке (РЕЛЕ ВЕНТИЛЯТОРА СИСТЕМЫ ОХЛАЖДЕНИЯ (НИЗК.)), кислородный датчик (D4FB), выключатель сигнала торможения
20А		ECU1 (ЭБУ1)	ECU
10А		SENSOR1 (ДАТЧИК1)	Блок DSL (РЕЛЕ ПТК, РЕЛЕ НАКАЛА), датчик управления ТИГ, датчик положения распределительного вала, электромагнитный клапан РОГ

Техническое обслуживание

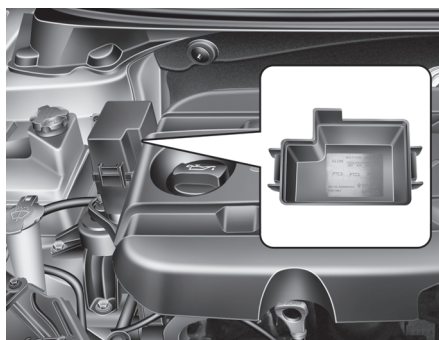

Панель предохранителей в моторном отсеке (только для дизельных двигателей)

* К СВЕДЕНИЮ

Наклейка панели предохранителей/реле может не соответствовать установленным компонентам.



Описание	Номинал предохранителя	Защищаемый компонент
	80A	Реле свечей накаливания
PTC 1	50A	Реле ПТК 1
PTC 2	50A	Реле ПТК 2
PTC 3	50A	Реле ПТК 3

ЛАМПЫ**⚠ ОСТОРОЖНО****- Обращение с лампами**

Перед работой с лампами прочно затяните стояночный тормоз, убедитесь, что зажигание находится в положении "LOCK" (БЛОКИРОВКА) (электронный ключ: выключение двигателя) и выключите лампы во избежание неожиданного перемещения автомобиля, ожога пальцев или поражения электрическим током.

Используйте только лампы с рекомендованной мощностью.

⚠ ВНИМАНИЕ

При замене убедитесь, что новая лампа имеет такую же мощность, что и перегоревшая. В противном случае возможно повреждение предохранителя или системы электрических проводов.

⚠ ВНИМАНИЕ

- Если у вас нет необходимого инструмента, надлежащих ламп и опыта, рекомендуем обратиться к авторизованному дилеру Kia. Во многих случаях лампы автомобиля трудно заменять, поскольку требуется снять другие детали автомобиля для доступа к лампе. Это особенно верно по отношению к лампам узла фар автомобиля. Снятие/установка узла фар может привести к повреждению автомобиля.
- Не устанавливайте дополнительную лампу или светодиодную лампу. В случае установки лампа может работать не правильно и возможно возникновение проблем в блоке предохранителей или системе электрической проводки.

*** К СВЕДЕНИЮ**

После вождения в сильный дождь или мытья автомобиля стекла фар и задних фонарей могут выглядеть помутневшими. Это состояние вызвано разницей температур между лампами внутри и снаружи. Оно похоже на конденсацию влаги на стеклах внутри автомобиля при движении в дождь и не указывает на наличие проблем с Вашим автомобилем. Если имеется протечка воды в цепь лампы, рекомендуем обратиться к авторизованному дилеру Kia для проверки системы.

Техническое обслуживание

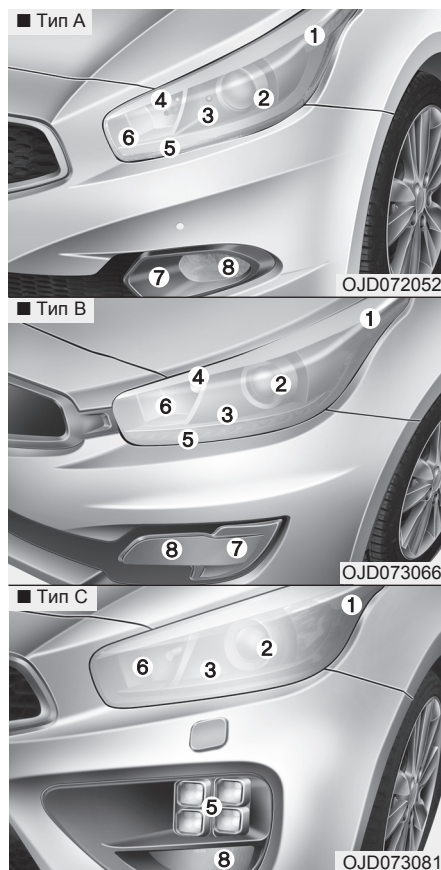

Замена фары

- (1) Передний указатель поворота
- (2) Фара (ближний свет)
- (3) Стационарная лампа освещения на поворотах (при наличии)
- (4) Габаритный фонарь
- (5) Габаритный фонарь / Дневные ходовые огни (DRL, светодиодного типа) (при наличии)
- (6) Фара (дальний свет)
- (7) Дневные ходовые огни (DRL, лампового типа) (при наличии)
- (8) Передняя противотуманная фара (при наличии)

1. Выключите двигатель и откройте капот.
2. Снимите провод с отрицательной клеммы аккумуляторной батареи.
3. Отсоедините разъем питания от задней части блок-фары.



Если получается дотянуться до лампы без снятия блок-фары, выполнять этапы 4 и 7 не требуется.

4. Ослабить болты крепления и демонтировать передний бампер.
 - Верхняя панель переднего бампера: 4 ШТ
 - Крышка переднего бампера: 1 ШТ



OJD072055



OJD072062

5. Демонтировать крышку переднего бампера.

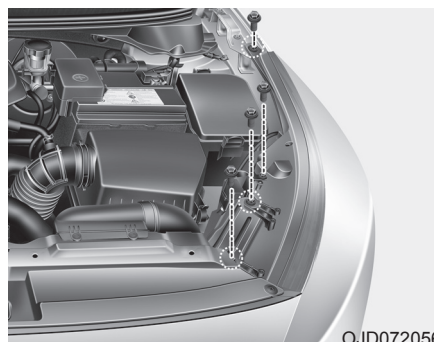

OJD072056

6. Ослабить болты крепления.
7. Демонтировать блок-фару.

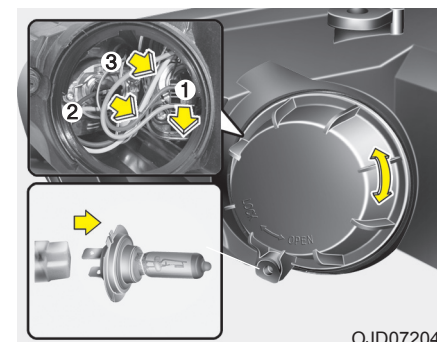

OJD072041

Фара (дальний свет, 1) и стационарная лампа освещения на поворотах (2, при наличии)

Выполните шаги 1~7, описанные на предыдущей странице.

8. Снимите крышку вращением против часовой стрелки.

9. Отсоедините разъем патрона лампы фары.

10. Отстегните фиксирующий провод лампы фары, нажав его конец и толкнув вперед.

11. Извлеките лампу из блок-фары.

12. Установите новую лампу фары и пристегните ее фиксирующим проводом, вложив этот провод в канавку лампы.

Техническое обслуживание

13. Подсоедините разъем патрона лампы фары.
14. Установите крышку лампы фары вращением по часовой стрелке.
15. Соедините разъем питания в задней части блок-фары.

Габаритный фонарь (3, лампового типа)

Выполните шаги 1~9, описанные на предыдущей странице.

10. Вытащите патрон из блок-фары.
11. Вытащите лампу из патрона.
12. Установите новую лампу в патрон.
13. Установите патрон в блок-фару.
14. Установите крышку лампы фары вращением по часовой стрелке.

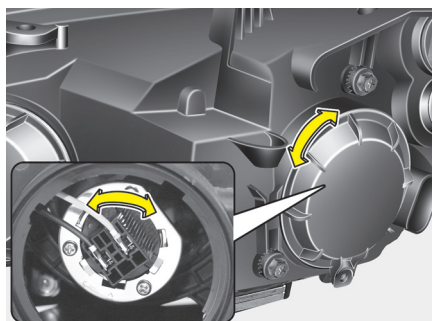

OJD072042

Фара ближнего света (не газоразрядного типа)

Выполните шаги 1~7, описанные на предыдущей странице.

8. Снимите крышку вращением против часовой стрелки.
9. Извлеките патрон из блок-фары, провернув его против часовой стрелки до совмещения выступов на патроне с прорезями блок-фары.
10. Вытащите лампу из патрона.
11. Установите новую лампу в патрон.
12. Установите патрон в блок-фару. Для этого необходимо совместить выступы на патроне с прорезями блок-фары. Вдавите патрон в блок-фару и поверните его против часовой стрелки.
13. Установите крышку лампы фары вращением по часовой стрелке.

*** К СВЕДЕНИЮ**

Рекомендуется, чтобы после аварии или после замены фары в сборе направление светом фар было отрегулировано официальным дилером Kia.

**Фара ближнего света
(газоразрядного типа),
Габаритный фонарь/DRL
(светодиодного типа)**

Если фара не работает, рекомендуем обратиться к авторизованному дилеру Kia для проверки системы.

⚠ ОСТОРОЖНО
**- Газоразрядная фара
ближнего света
(при наличии)**

Не пытайтесь заменять или проверять лампу ближнего света (КСЕНОНОВАЯ лампа) из-за опасности поражения электрическим током. Если фара ближнего света (КСЕНОНОВАЯ лампа) не горит, рекомендуем обратиться к авторизованному дилеру Kia для проверки системы.

*** К СВЕДЕНИЮ**

Лампы HID обладают превосходной производительностью по сравнению с галогеновыми лампами. Лампы HID рассчитаны изготовителем на длительный срок службы, по крайней мере, в два раза превышающий срок службы галогеновых ламп, в зависимости от частоты их использования. Предположительно, их срок службы соответствует сроку службы автомобиля. Цикличное включение и выключение фар с большей вероятностью снизит срок службы ламп HID, чем обычное использование. Лампы HID перегорают не так, как галогеновые лампы накаливания. Если фара гаснет после определенного времени работы, но немедленно загорается при выключении и включении переключателя фар, вероятно, лампа HID неисправна и требует замены. Компоненты освещения HID более сложны, чем у обычных галогеновых ламп, поэтому стоимость их замены более высокая.

*** Изменение направления движения
(для Европы)**

Пучок ближнего света фар распределяется асимметрично. Если Вы направляетесь в страну с противоположным направлением движения, эта асимметричная деталь будет ослеплять водителей встречных автомобилей. Для предотвращения ослепления, правила ЕСЕ (Экономической комиссии ООН для Европы) требуют применения нескольких технических решений (например, автоматическая система изменения, нанесение клейкой пленки, направление вниз). Эти фары сконструированы таким образом, чтобы не ослеплять водителей встречных автомобилей. Поэтому вам не требуется менять фары в стране с противоположным направлением движения.

Техническое обслуживание

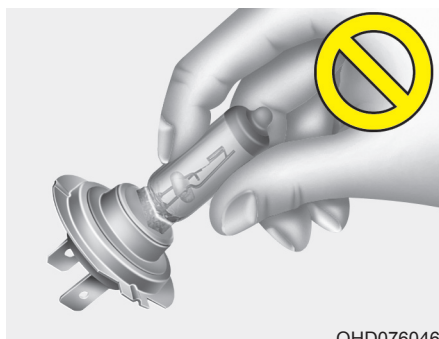

OHD076046

⚠ ОСТОРОЖНО

- Галогеновые лампы

- Галогеновые лампы содержат газ, находящийся под давлением, который при нарушении целостности фары может приводить к разлетанию кусков стекла.

(продолжение)

(продолжение)

- Всегда обращайтесь осторожно с такими фарами, избегайте царапин и истирания лампы. Избегайте лампа горит, избегайте попадания на нее жидкостей. Никогда не касайтесь стекла голыми руками. Остатки масла могут привести к перегреву и возгоранию при попадании на лампу. Лампу следует эксплуатировать только после установки в фару.
- Если лампа повреждена или потрескалась, немедленной замените ее, соблюдая осторожность при утилизации.
- При замене лампы надевайте защитные очки. Перед работой с лампой дайте ей остыть.

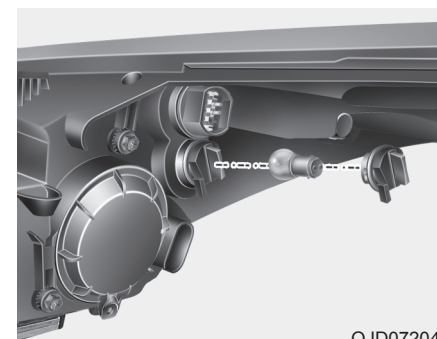

OJD072044

Сигнал поворота

Выполните шаги 1~7, описанные на предыдущей странице.

8. Извлеките патрон из блок-фары, повернув его против часовой стрелки до совмещения выступов на патроне с прорезями блок-фары.
9. Извлеките лампу из патрона, нажав на нее и повернув против часовой стрелки до совмещения выступов на лампе с прорезями патрона. Вытащите лампу из патрона.
10. Установите новую лампу, для чего вдавите ее в патрон и поверните до фиксации.

11. Установите патрон в блок-фару. Для этого необходимо совместить выступы на патроне с прорезями блок-фары. Вдавите патрон в блок-фару и поверните его против часовой стрелки.



Противотуманные фары, дневные ходовые огни (при наличии)

1. Выверните винты и потяните брызговик вниз.
2. Протяните руку к задней части переднего бампера.
3. Отсоедините разъем питания от патрона.

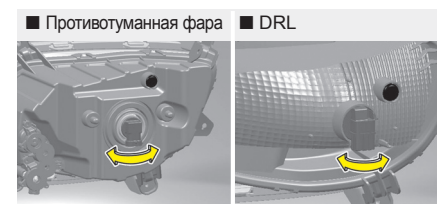

■ Противотуманная фара+DRL (ламповый тип)

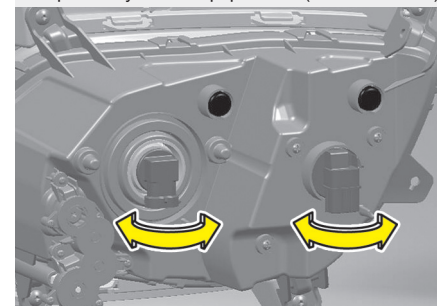

4. Извлеките патрон из корпуса, провернув его против часовой стрелки до совмещения выступов на патроне с прорезями корпуса.
5. Установите патрон в корпус. Для этого необходимо совместить выступы на патроне с прорезями корпуса. Вдавите патрон в корпус и поверните его по часовой стрелке.
6. Подсоедините разъем питания к патрону.

Техническое обслуживание

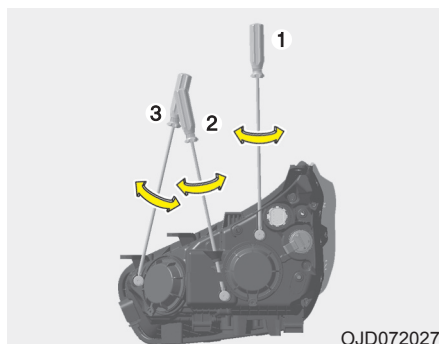

Регулировка фар и передних противотуманных фар (Для европы)

Регулировка фар

Без системы AFLS

1. Установите надлежащее давление в шинах и уберите нагрузку из автомобиля, за исключением водителя, запасного колеса и инструментов.
2. Автомобиль необходимо расположить на ровной площадке.
3. Начертите на экране вертикальные и горизонтальные линии (проходящие через центры соответствующих фар).

4. Убедившись в исправном состоянии фар и достаточном заряде аккумуляторной батареи, отрегулируйте фары так, чтобы область с максимальной яркостью находилась в месте с вертикальными линиями.

5. Чтобы изменить направление фары ближнего света влево или вправо, вращайте в соответствующую сторону винт (1). Чтобы изменить направление фары ближнего света вверх или вниз, вращайте в соответствующую сторону винт (2).

Чтобы изменить направление фары дальнего света вверх или вниз, вращайте в соответствующую сторону винт (3).

С системой AFLS

1. Остановите двигатель
2. Переведите переключатель света фар в положение ближнего света.
3. Установите колеса прямо с помощью рулевого колеса.
4. Запустите двигатель.
5. Установите надлежащее давление в шинах и уберите нагрузку из автомобиля, за исключением водителя, запасного колеса и инструментов.
6. Автомобиль необходимо расположить на ровной площадке.
7. Начертите на экране вертикальные и горизонтальные линии (проходящие через центры соответствующих фар).
8. Убедившись в исправном состоянии фар и достаточном заряде аккумуляторной батареи, отрегулируйте фары так, чтобы область с максимальной яркостью находилась в месте с вертикальными линиями.
9. Чтобы изменить направление фары ближнего света влево или вправо, вращайте в соответствующую сторону винт (1). Чтобы изменить направление фары ближнего света вверх или вниз, вращайте в соответствующую сторону винт (2). Чтобы изменить направление фары дальнего света вверх или вниз, вращайте в соответствующую сторону винт (3).

Регулировка передних противотуманных фар

Регулировка передних противотуманных фар выполняется аналогично регулировке фар ближнего и дальнего света.

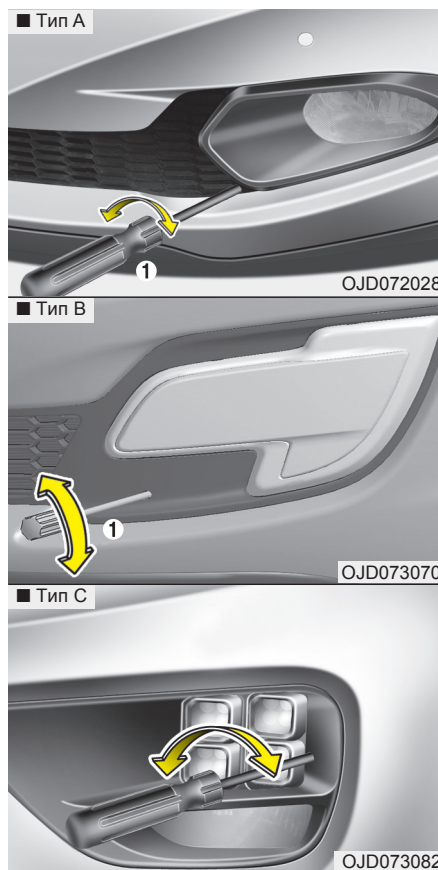

Убедившись в исправном состоянии фар и достаточном заряде аккумуляторной батареи, отрегулируйте передние противотуманные фары. Чтобы изменить направление передней противотуманной фары вверх или вниз, вращайте в соответствующую сторону винт (1).

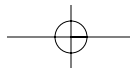

Техническое обслуживание

Точка регулировки

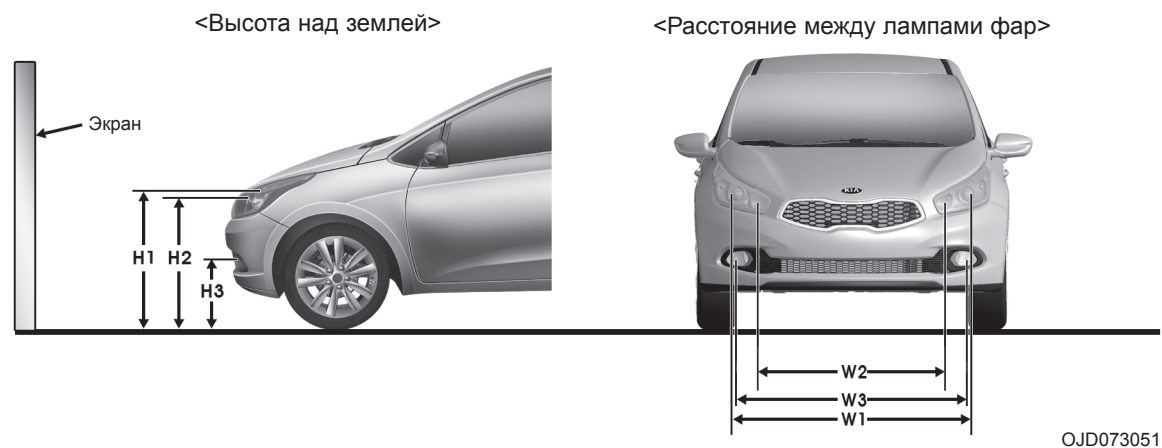

- H1: Расстояние от центра лампы до земли (ближний свет)
- H2: Расстояние от центра лампы до земли (дальний свет)
- H3: Высота центра лампы противотуманной фары над землей
- W1: Расстояние по горизонтали между центрами ламп (ближний свет)
- W2: Расстояние по горизонтали между центрами ламп (дальний свет)
- W3: Расстояние между центрами ламп противотуманных фар

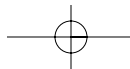

Техническое обслуживание

■ 5-дверная модель и универсал (для GDI, MPI)

единица измерения : мм (дюймов)

Состояние АТС	Н1		Н2	Н3		W1		W2	W3	
	Без системы AFLS	С системой AFLS		С дневными ходовыми огнями	Без дневных ходовых огней	Без системы AFLS	С системой AFLS		С дневными ходовыми огнями	Без дневных ходовых огней
Без водителя	689 (27,1)	687 (27,0)	646 (25,4)	340 (13,4)	342 (13,5)	1.300 (51,2)	1.299 (51,1)	1.049 (41,3)	1.316 (51,8)	1.306 (51,4)
С водител.	680 (26,8)	678 (26,7)	637 (25,1)	331 (13,0)	333 (13,1)					

■ 3-дверная модель

Состояние АТС	Н1	Н2	Н3		W1	W2	W3	
			П/ТУМ.	П/ТУМ + DRL			П/ТУМ.	П/ТУМ + DRL
Без водителя	690 (27,2)	646 (25,4)	360 (14,2)	365 (14,4)	1.300 (51,2)	1.049 (41,3)	1.320 (51,9)	1.200 (47,2)
С водител.	683 (26,9)	637 (25,1)	353 (13,9)	358 (14,1)				

■ 3- и 5-дверная модель (для T-GDI)

Состояние АТС	Н1	Н2	Н3	W1	W2	W3
Без водителя	687 (27,0)	643 (25,3)	308 (12,1)	1.300 (51,2)	1.049 (41,3)	1.308 (51,5)
С водител.	680 (26,8)	636 (25,0)	301 (11,9)			

Техническое обслуживание

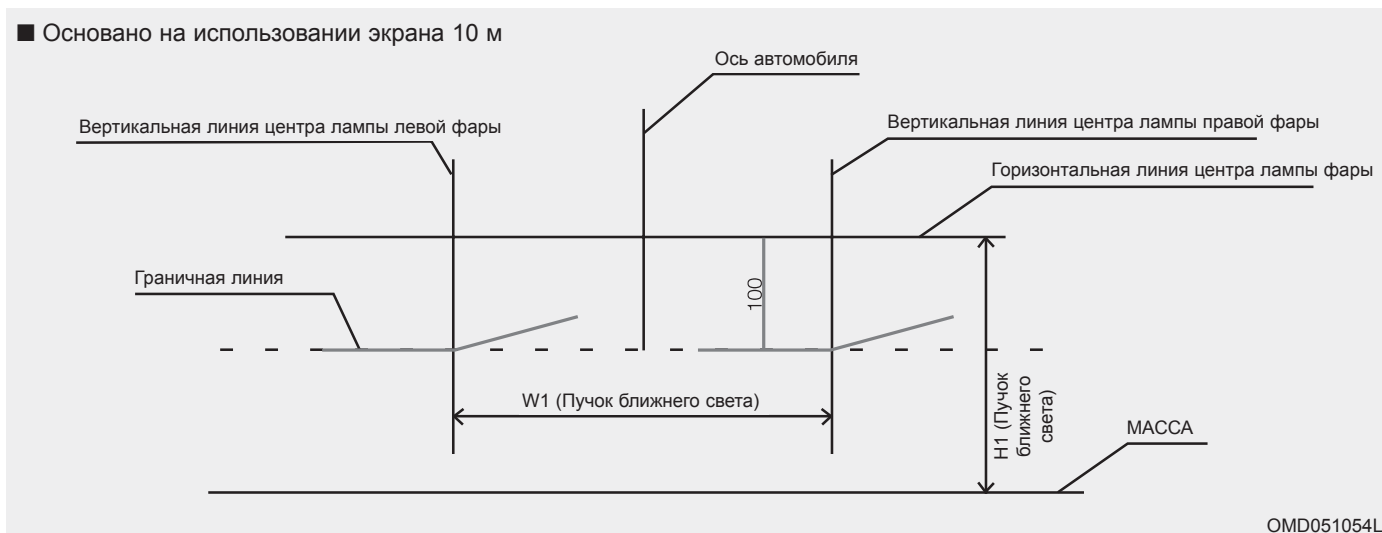

Фара ближнего света (сторона водителя)

1. Включите ближний свет без водителя в автомобиле.
2. Линия обреза должна соответствовать линии обреза на рисунке.
3. Сначала выполняется горизонтальная регулировка фар, затем вертикальная.
4. Если установлен корректор наклона фар, установите регулятор на 0.

Техническое обслуживание

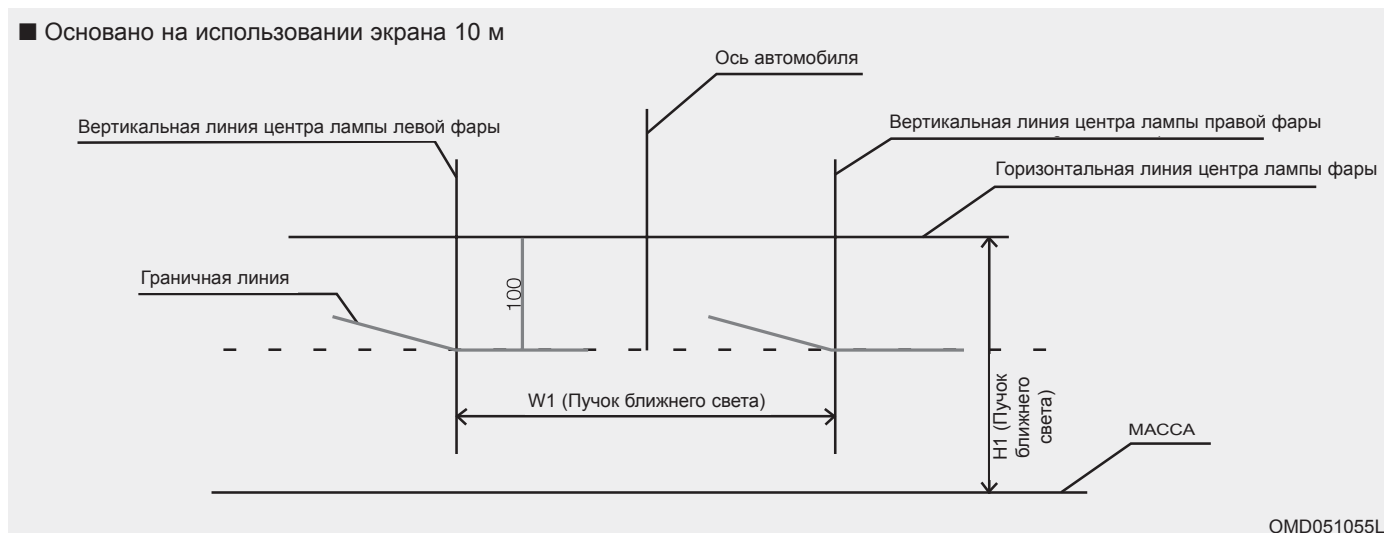

Фара ближнего света (сторона переднего пассажира)

1. Включите ближний свет без водителя в автомобиле.
2. Линия обреза должна соответствовать линии обреза на рисунке.
3. Сначала выполняется горизонтальная регулировка фар, затем вертикальная.
4. Если установлен корректор наклона фар, установите регулятор на 0.

Техническое обслуживание

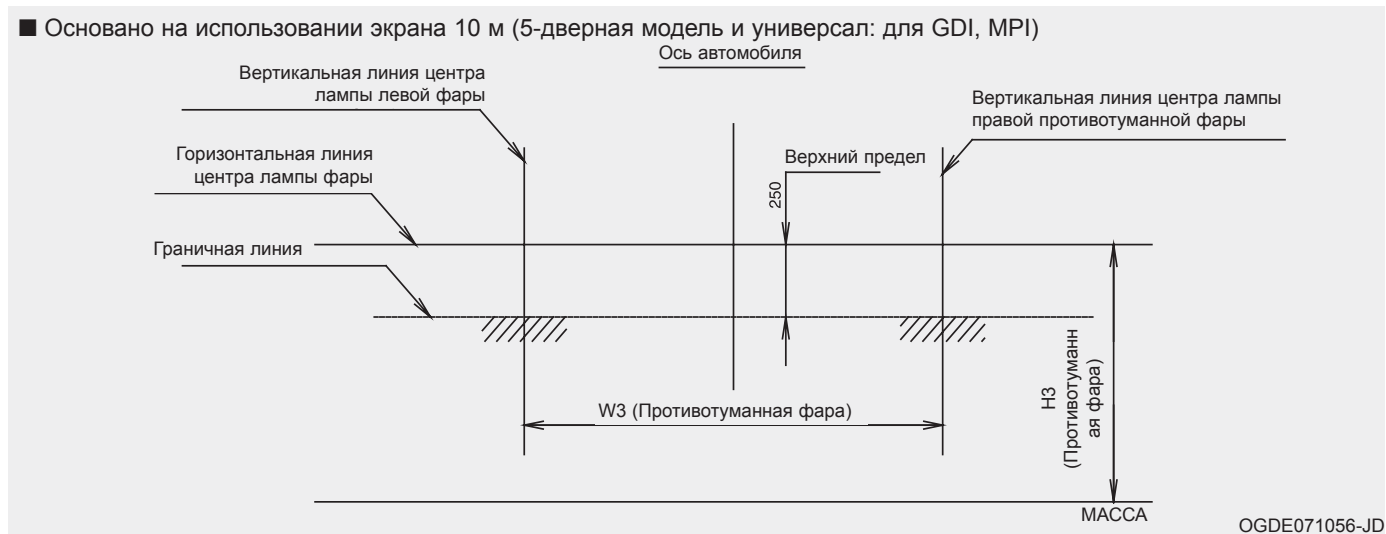

Передние противотуманные фары

1. Включите передние противотуманные фары без водителя в автомобиле.
2. Линия обреза должна проектироваться в допустимом диапазоне (заштрихованная область).

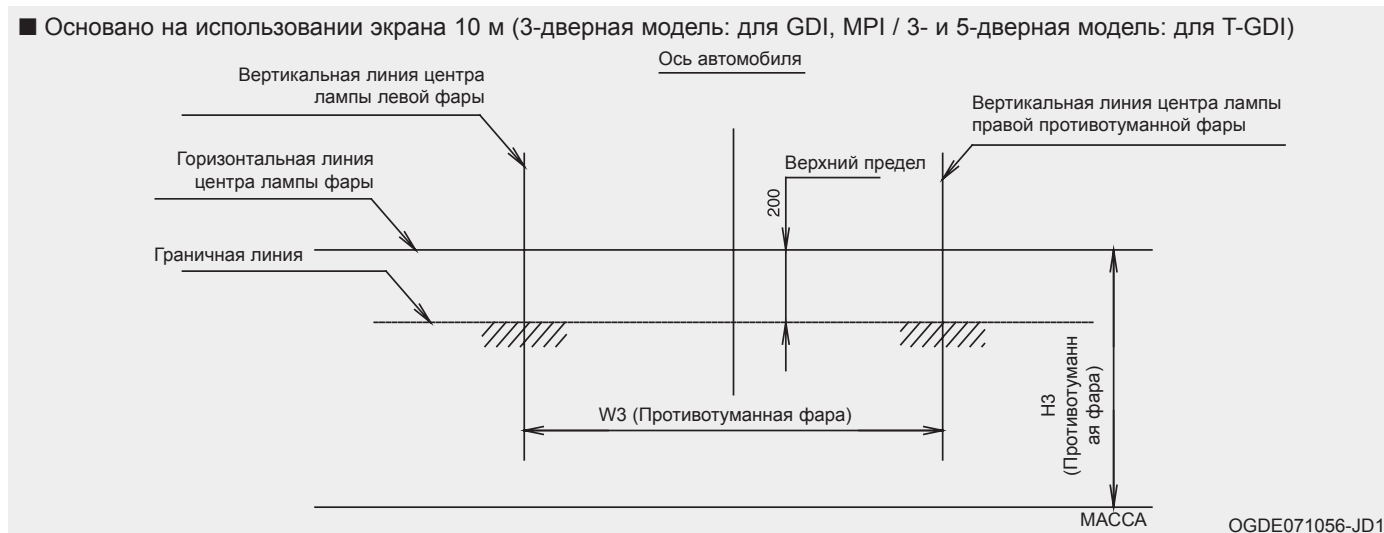

Передние противотуманные фары

1. Включите передние противотуманные фары без водителя в автомобиле.
2. Линия обреза должна проектироваться в допустимом диапазоне (заштрихованная область).

Техническое обслуживание

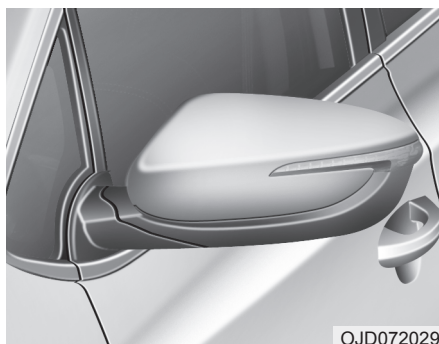

OJD072029

Замена лампы бокового повторителя указателя поворота

Если фара не работает, рекомендуем обратиться к авторизованному дилеру Kia для проверки системы.

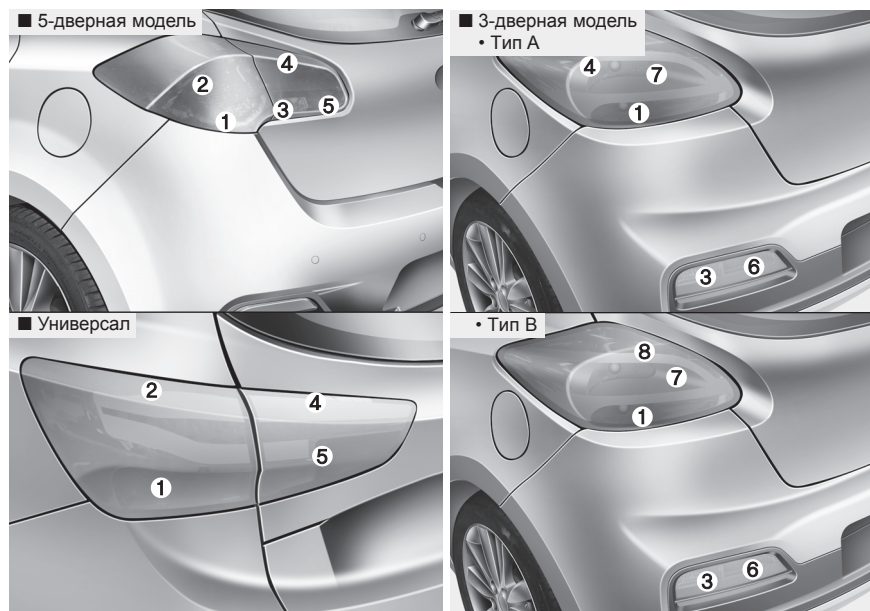

OJD072030/OJD072063/OJD073072/OJD073072

Замена лампы заднего комбинированного фонаря

- | | |
|--|---|
| <p>(1) Задний указатель поворота</p> <p>(2) Стоп-сигнал/задний габаритный огонь</p> <p>(3) Фонарь заднего хода
(для автомобилей с 3 и 5 дверьми)</p> | <p>(4) Задний габаритный фонарь или стоп-сигнал / задний габаритный фонарь (для светодиодного типа)</p> |
|--|---|

- (5) Задний противотуманный фонарь (для 5-дверных моделей)
Задний противотуманный фонарь (сторона водителя) или фонарь заднего хода (сторона пассажира), (для автомобилей с кузовом «универсал»)
- (6) Задние противотуманные фонари (для автомобилей с 3 дверьми)
- (7) Стоп-сигнал (для автомобилей с 3 дверьми)
- (8) Габаритные огни (для автомобилей с 3 дверьми)

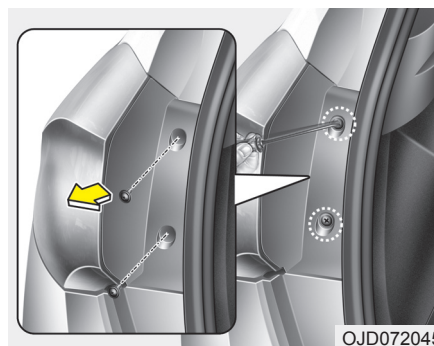

* Фактическая форма заднего комбинированного фонаря может отличаться от показанной на рисунке.

Внешняя лампа

Лампа заднего указателя поворота

1. Остановите двигатель.
2. Откройте багажник.
3. Выверните винты крепления узла лампы крестовой отверткой.
4. Извлеките блок-фару заднего комбинированного фонаря из корпуса автомобиля.

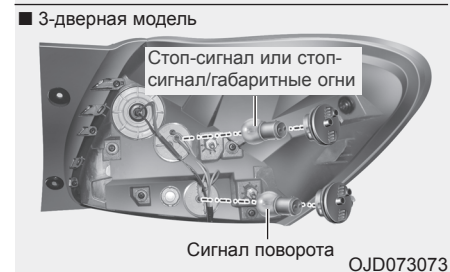
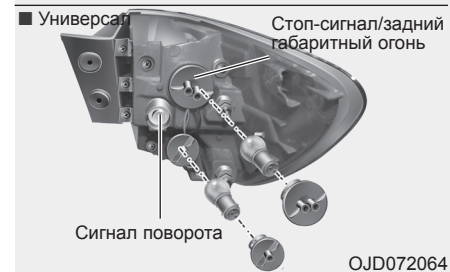
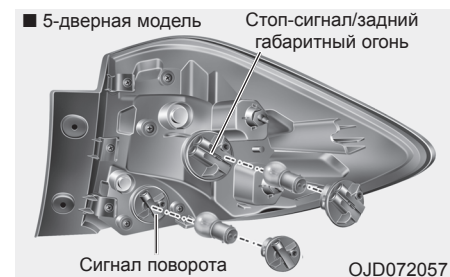

Техническое обслуживание

5. Извлеките патрон из блок-фары, повернув его против часовой стрелки до совмещения выступов на патроне с прорезями блок-фары.
6. Извлеките лампу из патрона, нажав на нее и повернув против часовой стрелки до совмещения выступов на лампе с прорезями патрона. Вытащите лампу из патрона.
7. Установите новую лампу, для чего вдавите ее в патрон и поверните до фиксации.
8. Установите патрон в блок-фару. Для этого необходимо совместить выступы на патроне с прорезями блок-фары. Вдавите патрон в блок-фару и поверните его против часовой стрелки.
9. Установите блок-фару в корпус автомобиля.

Стоп-сигнал и задний габаритный фонарь или задний габаритный фонарь (светодиодного типа)

Если фара не работает, рекомендуем обратиться к авторизованному дилеру Kia для проверки системы.

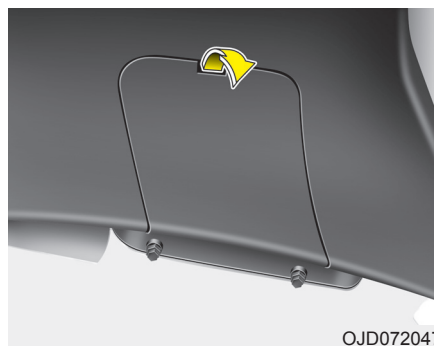

Внутренняя лампа (5-дверная модель и универсал)

1. Остановите двигатель.
2. Откройте багажник.
3. Извлеките сервисную крышку при помощи отвертки с плоским наконечником.

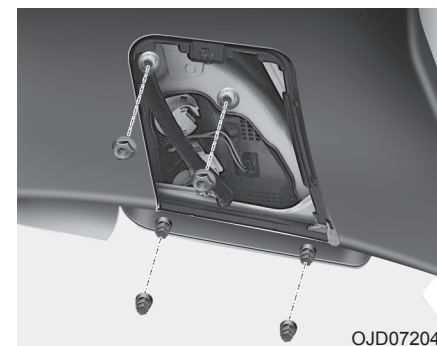

* Приведенные ниже шаги (4~6) относятся только к 5-дверным моделям.

4. Ослабить крепежные гайки.
5. Отсоединить разъем питания.
6. Демонтировать задний комбинированный фонарь.

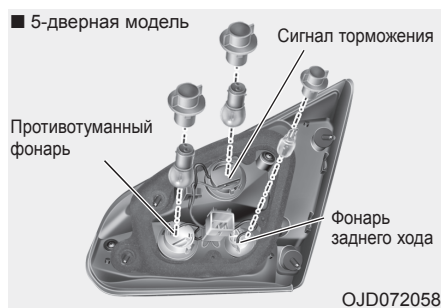

OJD072058



OJD072065

* Задний противотуманный фонарь расположен только на стороне водителя (для автомобилей с кузовом «универсал»)

Задний габаритный фонарь или задний габаритный фонарь и стоп-сигнал (лампового типа)

7. Извлеките патрон из блок-фары, повернув его против часовой стрелки до совмещения выступов на патроне с прорезями блок-фары.
8. Извлеките лампу из патрона, нажав на нее и повернув против часовой стрелки до совмещения выступов на лампе с прорезями патрона. Вытащите лампу из патрона.
9. Установите новую лампу, для чего вдавите ее в патрон и поверните до фиксации.
10. Установите патрон в блок-фару. Для этого необходимо совместить выступы на патроне с прорезями блок-фары. Вдавите патрон в блок-фару и поверните его против часовой стрелки.
11. Установите сервисную крышку, вставив ее в сервисное отверстие.

Фонари заднего хода и задние противотуманные фонари (5-дверная модель и универсал) (при наличии)

7. Извлеките патрон из блок-фары, повернув его против часовой стрелки до совмещения выступов на патроне с прорезями блок-фары.
8. Вытащите лампу из патрона.
9. Установите новую лампу в патрон.
10. Установите патрон в блок-фару. Для этого необходимо совместить выступы на патроне с прорезями блок-фары.
11. Установите блок-фару.

* Задний противотуманный фонарь расположен только на стороне водителя. (для автомобилей с кузовом «универсал»)

Техническое обслуживание

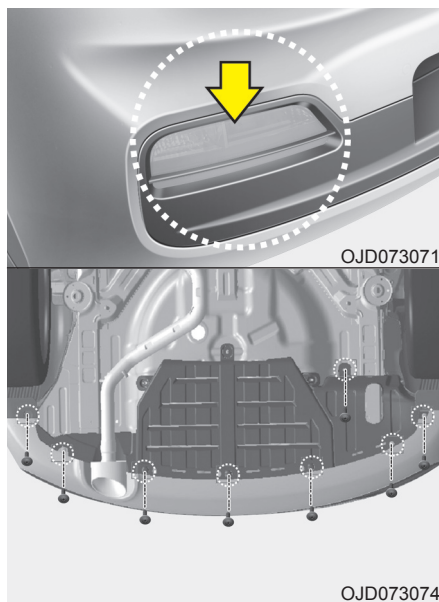

Задний противотуманный фонарь (при наличии)

1. Снимите крышку, повернув винты.
2. Протяните руку в заднюю часть заднего бампера.
3. Отсоедините разъем питания.

4. Извлеките гнездо из корпуса, повернув его против часовой стрелки до совмещения проушин на гнезде с прорезями на корпусе.

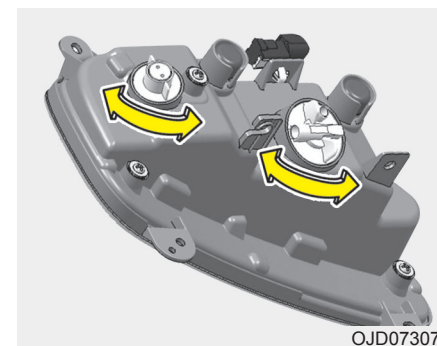

5. Установите новое гнездо в корпус, совместив проушины на гнезде с прорезями на корпусе.
Вставьте гнездо в корпус и поверните его по часовой стрелке.
6. Подсоедините разъем питания.
7. Установите на мест нижнюю заднюю крышку.

*** К СВЕДЕНИЮ**

Задний противотуманный фонарь расположен только со стороны водителя (5 дверей, при наличии)

Задний габаритный фонарь или стоп-сигнал и задний габаритный фонарь (светодиодного типа)

Если фара не работает, рекомендуем обратиться к авторизованному дилеру Kia для проверки системы.

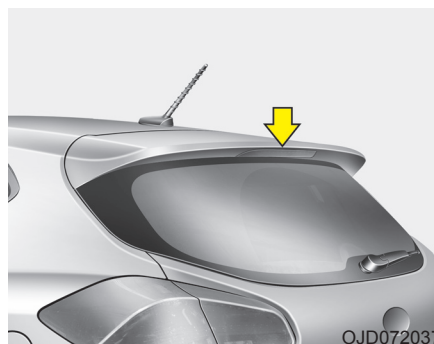

Замена лампы верхнего стоп-сигнала

Если фара не работает, рекомендуем обратиться к авторизованному дилеру Kia для проверки системы.

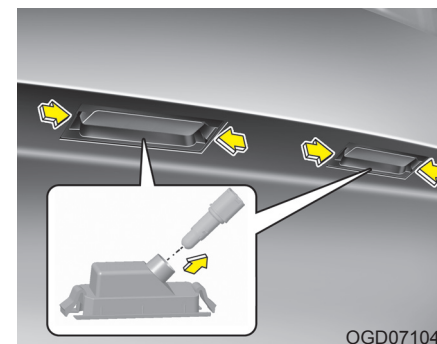

Замена лампы освещения номерного знака

1. Остановите двигатель.
2. Снимите узел лампы, нажав на выступы.
3. Снимите патрон вращением против часовой стрелки.
4. Вытащите прямым движением лампу из патрона.
5. Установите новую лампу.
6. Установите на место патрон лампы, закрепив его крепежными винтами.

Техническое обслуживание

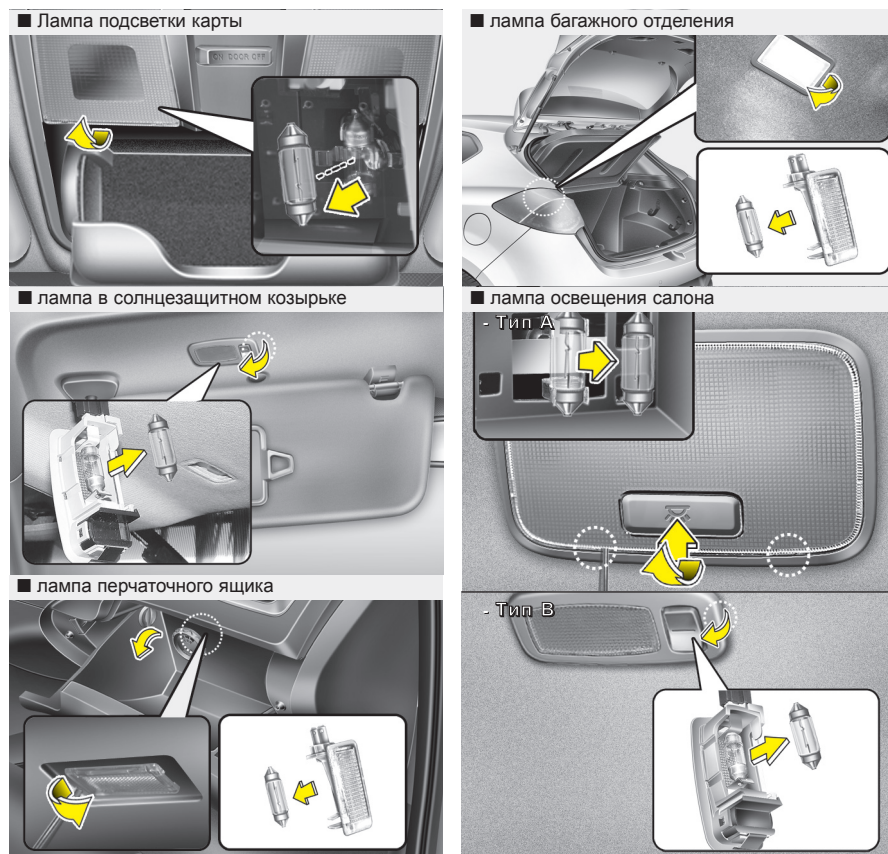

OGD071039/OTD079035/OJD072043/OJD072038/OGDE071057/OGD071038

Замена лампы плафона внутреннего освещения

Лампа подсветки карты, лампа в зеркале солнцезащитного козырька, плафон освещения салона, плафон багажника, фонарь перчаточного ящика

1. Извлеките лампу из корпуса лампы внутреннего освещения, бережно поддевая его отверткой с плоским жалом.
2. Вытащите прямым движением лампу из патрона.

⚠ ОСТОРОЖНО

Чтобы не обжечься и избежать поражения электрическим током, выключите освещение салона перед его обслуживанием.

3. Установите новую лампу в патрон.
4. Совместите выступы стекла с прорезями на корпусе внутренней части лампы и вставьте лампу на место до щелчка.

⚠ ВНИМАНИЕ

Следите за тем, чтобы не попала грязь и не были повреждены, стекла, выступы стекол и пластмассовые корпуса.

УХОД ЗА ВНЕШНИМ ВИДОМ АВТОМОБИЛЯ

Внешний уход

Общие меры предосторожности при осуществлении внешнего ухода

При использовании химических моющих средств или полиролей очень важно следовать указаниям, приведенным в табличках. Внимательно читайте все предостерегающие указания в табличках.

Уход за лакокрасочным покрытием автомобиля

Мойка автомобиля

Чтобы защитить лакокрасочное покрытие от коррозии и износа, не реже одного раза в месяц тщательно мойте автомобиль слегка теплой или холодной водой.

При использовании автомобиля для езды в условиях бездорожья необходимо мыть его после каждого выезда. Уделяйте особое внимание удалению любых скоплений соли, пыли, грязи и других инородных материалов. Убедитесь, что дренажные отверстия на нижних поверхностях дверей и панелей подвески очищены от загрязнений.

Насекомые, смола и сок деревьев, птичий помет, промышленные выбросы в атмосферу и аналогичные загрязнения, если их не убирать своевременно, могут повредить лакокрасочное покрытие вашего автомобиля.

Однако даже при своевременном мытье с водой не всегда удается удалить все загрязнения.

Для более эффективного мытья может использоваться нещелочное мыло, безопасное для окрашенных поверхностей.

После мойки тщательно ополосните автомобиль слегка теплой или холодной водой. Не допускайте высыхания мыльного раствора на лакокрасочном покрытии автомобиля.

ВНИМАНИЕ

- **Не используйте сильноедействующее мыло, химические моющие средства или горячую воду. Также не следует мыть автомобиль в условиях прямого солнечного света или в случае, если кузов автомобиля сильно нагрет.**

(продолжение)

(продолжение)

- **Не мойте боковое окно под сильной струей воды под давлением. Вода может попасть через окно и намочить салон.**
- **Во избежание повреждения пластиковых деталей и ламп не используйте для очистки химические растворители или агрессивные моющие средства.**

ОСТОРОЖНО

- Намокшие элементы тормозной системы

После мойки автомобиля проверьте работу тормозов, двигаясь на малой скорости, чтобы убедиться в том, что на элементы тормозной системы не попала вода. Если эффективность работы тормозов понизилась, высушите их, продолжая движение на малой скорости и слегка нажимая на педаль тормоза.

Техническое обслуживание

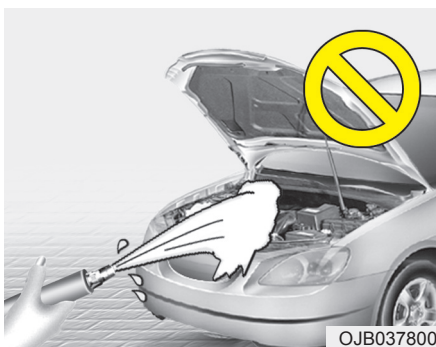

OJB037800

⚠ ВНИМАНИЕ

- *Мойка моторного отсека водой, включая использование аппаратов высокого давления, может привести к неисправности электрических цепей или двигателя и соответствующего компонента в моторном отсеке.*
- *Избегайте контакта воды или других жидкостей с электрическими / электронными компонентами и воздуховода в транспортном средстве, так как это может их повредить.*

Полировка воском

Наносить воск следует после того, как вода прекратила собираться в капли на окрашенной поверхности автомобиля.

Перед полировкой воском автомобиль следует обязательно вымыть и высушить. Для полировки автомобиля используйте высококачественный жидкий воск или восковую пасту и следуйте указаниям его изготовителя. Покрывайте воском все металлические элементы, чтобы предохранить их и сохранить блеск.

При удалении масла, смолы или аналогичных веществ при помощи средства для удаления пятен с окрашенной поверхности кузова обычно снимается и нанесенный воск. Обязательно возобновите покрытие этих участков воском, даже если в данный момент времени не требуется обработка воском остальной поверхности автомобиля.

⚠ ВНИМАНИЕ

- *При попытке стереть пыль или грязь с поверхности кузова при помощи куска сухой ткани на лакокрасочном покрытии останутся царапины.*
- *Не используйте стальные мочалки, абразивные мочалки или сильные растворители, содержащие щелочные или каустические компоненты, для очистки хромированных или анодированных алюминиевых деталей. Это может привести к повреждению, обесцвечиванию или нарушению лакокрасочного покрытия.*

Восстановление повреждений лакокрасочного покрытия

Глубокие царапины или выбоины от попадания камней на окрашенной поверхности должны своевременно устраняться. Открытый металл быстро ржавеет, что, в итоге, может привести к значительным затратам на ремонт.

*** К СВЕДЕНИЮ**

Если ваш автомобиль поврежден или требует любого ремонта или замены каких-либо металлических деталей, убедитесь, что в автомастерской проводят антикоррозионную обработку заменяемых и ремонтируемых деталей.

Уход за полированными металлическими элементами

- Для удаления дорожного гудрона и следов от насекомых пользуйтесь специально предназначенным для этого средством. Не следует использовать для этого скребок или другой острый предмет.
- Для защиты полированных поверхностей металлических деталей от коррозии, нанесите защитное восковое покрытие или предохранительное средство, содержащее хром, и натрите для большего блеска.
- В зимний период или в прибрежных районах покрывайте полированные металлические детали более толстым слоем воска или защитного средства. При необходимости покройте эти детали техническим вазелином, не вызывающим коррозии, или другим защитным составом.

Уход за нижней частью кузова

Вызывающие коррозию вещества, которые применяются для удаления снега и пыли, могут скапливаться под днищем. Если своевременно не удалять эти вещества, может ускориться коррозия элементов, расположенных под днищем автомобиля, таких как топливные трубопроводы, рама, собственно днище и элементы выхлопной системы, даже если они были обработаны средством для защиты от коррозии.

Тщательно мойте сильной струей слегка теплой или холодной воды нижнюю часть кузова автомобиля и ниши колес не реже одного раза в месяц, а также после езды по бездорожью и по окончании зимнего сезона. Уделяйте особое внимание этой части автомобиля, поскольку на ней сложно увидеть всю скопившуюся пыль и грязь. Простое смачивание въевшейся грязи без ее удаления принесет больше вреда, чем пользы. Необходимо следить за тем, чтобы дренажные отверстия, имеющиеся в нижней части дверей, на панелях элементов подвески и деталях рамы, не забивались грязью; вода, оставшаяся в этих зонах, может стать причиной коррозии.

Техническое обслуживание

⚠ ОСТОРОЖНО

После мойки автомобиля проверьте работу тормозов, двигаясь на малой скорости, чтобы убедиться в том, что на элементы тормозной системы не попала вода. Если эффективность работы тормозов понизилась, высушите их, продолжая движение на малой скорости и слегка нажимая на педаль тормоза.

Техническое обслуживание алюминиевых или хромированных колесных дисков

Алюминиевые или хромированные колесные диски покрыты прозрачным защитным материалом.

- Для чистки алюминиевых или хромированных колесных дисков запрещается использовать абразивные моющие средства, полировальные пасты, растворители и кордщетку. Они могут поцарапать или иным образом повредить защитный материал.

- Чистить колеса следует после их остывания.

- Используйте для этого только мягкое мыло или нейтральное моющее средство, тщательно смывая их водой по окончании чистки.

Чистите колеса после езды по дорогам, посыпанным солью. Это помогает предотвратить коррозию.

- Не мойте колеса с использованием высокооборотных щеток для мойки автомобилей.

- Не используйте щелочные и кислотные очищающие средства.

Это может привести к корродированию и другим повреждениям алюминиевых или хромированных дисков, покрытых прозрачным защитным материалом.

Защита от коррозии

Защита автомобиля от коррозии

Используя для защиты от коррозии самые современные технологии проектирования и производства, мы производим автомобили самого высокого качества. Однако это только часть работы. Для обеспечения долгосрочной защиты от коррозии, требуется помощь и содействие со стороны владельца.

Основные причины появления коррозии

Основными причинами появления коррозии автомобиля являются:

- Дорожная соль, грязь и влага, которые накапливаются под днищем автомобиля.

- Сколы краски или защитных покрытий камнями, гравием, а также незначительные сколы и вмятины, оставляющие незащищенный металл открытым для воздействия коррозии.

Зоны активной коррозии

Если автомобиль эксплуатируется в тех местах, где он постоянно подвергается воздействию материалов, вызывающих коррозию, защита от неё является особенно важной. Некоторыми причинами усиления коррозии являются дорожная соль, химические препараты, применяемые на дорогах, морской воздух и промышленное загрязнение.

Влага - источник коррозии

Влага создает те условия, в которых возникновение коррозии наиболее вероятно. Например, коррозионные процессы ускоряются при высокой влажности, особенно когда температура окружающего воздуха находится немного выше нуля. При таких условиях испаряющаяся слишком медленно влага поддерживает постоянный контакт материала, вызывающего коррозию, с поверхностью автомобиля.

Особенно активным источником коррозии является грязь, потому что она медленно высыхает и задерживает влагу на поверхности автомобиля. Даже если грязь кажется сухой, она все еще может содержать влагу и способствовать коррозионным процессам.

Высокие температуры тоже могут способствовать появлению коррозии плохо вентилируемых частей автомобиля, на которых может оседать влага. По всем этим причинам, особенно важно содержать ваш автомобиль в чистоте, регулярно удалять с него грязь и накопления других материалов. Это относится не только к видимым участкам, но и к днищу автомобиля.

Предупреждение коррозии

Вы можете помочь предотвратить появление коррозии следующими действиями:

Содержите свой автомобиль в чистоте

Самый лучший способ предотвращения коррозии - это содержание вашего автомобиля в чистоте и регулярное удаление отложений материалов, её вызывающих. Очень важно обращать особое внимание на днище автомобиля.

- Если вы эксплуатируете автомобиль в регионах активной коррозии (где дороги посыпают солью, рядом с морем, в регионах с сильным промышленным загрязнением, кислотными дождями и т.п.), вы должны принимать особые меры для предотвращения коррозии. В зимнее время следует очищать струей воды днище автомобиля не реже одного раза в месяц, а после окончания зимнего периода тщательно его промыть.

Техническое обслуживание

- При очистке днища автомобиля необходимо уделять особое внимание элементам конструкции, расположенным в колесных нишах и прочих местах, недоступных для обозрения. Производите очистку тщательно; если просто намочить грязь, а не смыть ее, то это скорее сделает коррозию более интенсивной, а не предотвратит ее. Вода под высоким давлением и пар особенно эффективны при удалении отложений грязи и коррозионных материалов.
- При очистке нижней части дверей, элементов подвески и силовых конструкций, следите за тем, чтобы дренажные отверстия были открыты, давая возможность влаге испаряться и не скапливаться внутри, ускоряя появление коррозии.

Обеспечьте отсутствие влаги в гараже

Нельзя парковать автомобиль в сыром, плохо проветриваемом гараже. Это создает подходящие условия для коррозии. Особенно это относится к тем случаям, когда вы моете автомобиль внутри гаража или заезжаете в гараж на мокром, покрытом снегом, льдом или грязью автомобиле. Даже отапливаемый гараж может способствовать появлению коррозии, если он плохо вентилируется, и влага не испаряется.

Содержите лакокрасочные покрытие и декоративные панели в хорошем состоянии

Царапины и сколы на лакокрасочном покрытии должны быть закрыты быстровысыхающей краской как можно скорее, чтобы уменьшить вероятность возможного появления коррозии. При обнаружении незащищенного металла, рекомендуется обратиться в специализированную мастерскую по кузовному ремонту.

Птичий помет: Птичий помет является очень коррозионно-активным. Он может повредить лакокрасочное покрытие в течение считанных часов. Всегда удаляйте птичий помет как можно быстрее.

Не забывайте о салоне

Влага, вызывающая коррозию, может собираться под ковриками и покрытием пола. Периодически проверяйте отсутствие влаги под ковриками. Будьте особенно осторожны, если вы используете автомобиль для перевозки удобрений, чистящих материалов или химических реагентов.

Такие материалы необходимо перевозить только в предназначенных для этого контейнерах, и любые капли и пятна от них должны быть вытерты, вымыты чистой водой и тщательно высушены.

Уход за салоном

Общие меры предосторожности при выполнении работ по уходу за салоном

Не допускайте попадания на элементы салона таких химических веществ, как духи, косметическое масло, солнцезащитный крем, средство для чистки рук и освежитель воздуха, поскольку они могут привести к повреждению или обесцвечиванию поверхности. Если же они попали на элементы салона, немедленно вытрите их. Ознакомьтесь с приведенными ниже указаниями по очистке изделий из винила.

ВНИМАНИЕ

Ни при каких обстоятельствах не допускайте попадания воды или других жидкостей на электрические/электронные элементы внутри автомобиля, поскольку это может привести к их повреждению.

ВНИМАНИЕ

Для очистки кожаных поверхностей (рулевое колесо, обшивка сидений и т. д.) используйте нейтральные чистящие средства или растворы с низким содержанием спирта. Использование растворов с высоким содержанием спирта или кислотных/щелочных чистящих средств может стать причиной потускнения цвета или удаления верхнего слоя кожного покрытия.

Чистка обшивки и элементов внутренней отделки

Винил

Удалите пыль и слабые загрязнения с поверхности виниловых элементов, используя метелку или пылесос. Очистите их поверхности при помощи специального очистителя для виниловых элементов.

Ткань

Удалите пыль и слабые загрязнения с поверхности тканевых элементов, используя метелку или пылесос. Очистите при помощи раствора нещелочного мыла, рекомендованного для тканевых обивок или ковриков. Свежие пятна удаляйте как можно быстрее, используя средство для удаления пятен с поверхности тканей. Если свежее пятно осталось незамеченным, ткань может окраситься, и ее цвет будет испорчен. Кроме того, если не обеспечивается правильный уход за материалом, его огнестойкость может снизиться.

Техническое обслуживание

ВНИМАНИЕ

Отклонение от использования рекомендуемых чистящих средств и методов может отрицательно сказаться на внешнем виде ткани и ее огнестойкости.

Очистка тканого материала комбинированного поясно-плечевого ремня безопасности

Очистите тканые ремни при помощи раствора нещелочного мыла, рекомендованного для матерчатых обивок или ковриков. Следуйте указаниям изготовителя мыла. Не следует отбеливать или перекрашивать тканые ремни, поскольку это может их ослабить.

Чистка стекол с внутренней стороны

Если внутренние поверхности стекол автомобиля затуманились (т.е. покрылись маслянистой, жирной или восковой пленкой), то их следует очистить при помощи очистителя для стекол. Следуйте инструкциям на упаковке средства по очистке стекол.

ВНИМАНИЕ

Не следует скоблить или скрести обращенную в салон поверхность заднего стекла. Это может привести к повреждению сетки обогревателя заднего стекла.

СИСТЕМА СНИЖЕНИЯ ТОКСИЧНОСТИ ВЫБРОСОВ

На систему снижения токсичности выбросов вашего автомобиля распространяется действие ограниченной гарантии. Подробная информация о гарантийных обязательствах приведена в буклете «Гарантийное и техническое обслуживание», поставляемом с автомобилем.

Ваш автомобиль оснащен системой снижения токсичности выбросов, позволяющей удовлетворить всем правилам, нормирующим состав автомобильных выбросов в атмосферу.

Ниже перечислены три установленных на автомобиле элемента такой системы.

- (1) система снижения токсичности выбросов из картера двигателя
- (2) система снижения токсичности выбросов из топливного бака
- (3) система снижения токсичности выхлопных газов

Для обеспечения правильности функционирования систем снижения токсичности отработавших газов следует обращаться к авторизованному дилеру Kia для проведения проверки и ремонта автомобиля в соответствии с графиком технического обслуживания.

Предупреждение о проверке и эксплуатационном испытании (для автомобилей, оснащенных системой динамической стабилизации (ESC))

- **Перед проведением динамометрических испытаний во избежание перебоев двигателя отключите систему динамической стабилизации (ESC) кнопкой ESC.**
- **По завершении динамометрических испытаний включите систему ESC повторным нажатием кнопки ESC.**

1. Система снижения токсичности выбросов из картера двигателя

В автомобиле предусмотрена система вентиляции картера двигателя, которая предотвращает загрязнение окружающей среды газами из картера двигателя. Эта система подает в картер свежий отфильтрованный воздух через гибкий шланг подачи воздуха. Внутри картера этот свежий воздух смешивается с картерными газами, и эта смесь затем попадает во впускную магистраль двигателя через клапан системы вентиляции картера двигателя.

Техническое обслуживание

2. Система снижения токсичности выбросов из топливного бака

Система снижения токсичности выбросов из топливного бака предотвращает попадание паров топлива в атмосферу.

Накопитель

Пары, появляющиеся в результате испарения топлива в топливном баке, собираются в накопителе, пока двигатель не работает. Во время работы двигателя топливные пары, собранные в накопителе, подаются в сглаживающий ресивер через электромагнитный клапан управления продувкой накопителя топливных паров.

Электромагнитный клапан управления продувкой накопителя топливных паров (PCSV)

Электромагнитный клапан управления продувкой накопителя топливных паров управляется блоком ЕСМ; при низкой температуре жидкости в системе охлаждения во время работы двигателя в режиме холостого хода, клапан находится в закрытом положении, и поэтому топливные пары не попадают в ресивер впускной магистрали. После того, как двигатель прогреется во время обычного движения автомобиля, этот клапан открывается, пропуская тем самым пары топлива в ресивер впускной магистрали.

3. Система снижения токсичности выхлопных газов

Система снижения токсичности выхлопных газов с высокой эффективностью контролирует состав выхлопных газов, сохраняя при этом хорошие ходовые качества автомобиля.

Внесение изменений в конструкцию автомобиля

Запрещается вносить изменения в конструкцию данного автомобиля. Изменения конструкции могут отрицательно сказаться на характеристиках автомобиля, безопасности или сроке службы. В некоторых случаях они даже могут нарушать государственные правила, касающиеся безопасности и ограничения выбросов.

Кроме того, повреждение или снижение характеристик, вызванные какими-либо изменениями конструкции, не подпадают под действие гарантийных обязательств.

- Использование неразрешенных электронных устройств может стать причиной нарушения управления автомобилем, повреждения проводки, разрядки аккумулятора и пожара. Для собственной безопасности не используйте неодобренные электронные устройства.

**Меры предосторожности,
касающиеся выхлопных газов
двигателя (угарный газ)**

- Угарный газ может присутствовать среди прочих выхлопных газов. Таким образом, при появлении любого запаха выхлопных газов внутри вашего автомобиля, необходимо, чтобы автомобиль был немедленно проверен и отремонтирован. Если вы подозреваете, что выхлопные газы попадают в салон, дальнейшее движение в автомобиле допускается, только если все окна открыты. В этом случае автомобиль также должен быть незамедлительно проверен и отремонтирован.

**⚠ ОСТОРОЖНО
- Выхлопные газы**

Выхлопные газы двигателя содержат угарный газ (СО). Несмотря на отсутствие у него цвета и запаха, он является опасным и может привести к смерти при его вдыхании. Во избежание отравления СО следуйте указаниям, перечисленным ниже.

- Не держите двигатель включенным в закрытых помещениях (таких, как гаражи) дольше, чем это необходимо для въезда или выезда из помещения.
- Если автомобиль стоит с включенным двигателем на открытом пространстве в течение достаточно продолжительного времени, настройте систему вентиляции (по мере необходимости) таким образом, чтобы происходила подача наружного воздуха в салон.
- Не следует сидеть в припаркованном или остановленном автомобиле с включенным двигателем в течение продолжительного времени.
- Если двигатель глохнет или не может завестись, чрезмерное количество попыток запустить двигатель может привести к выходу из строя системы снижения токсичности выбросов.

**Меры предосторожности,
связанные с использованием
каталитического
нейтрализатора (при наличии)**

**⚠ ОСТОРОЖНО
- Возгорание**

- Горячие выхлопные газы могут зажечь воспламеняющиеся предметы, находящиеся под днищем вашего автомобиля. Не паркуйте, оставляйте или проезжайте около воспламеняющихся объектов, таких как трава, растения, бумага, листья и др.
- Выхлопная система и каталитическая система сильно нагреваются во время работы двигателя и остаются горячими сразу после выключения двигателя. Будьте осторожны, избегайте ожогов, которые могут возникнуть при соприкосновении с этими системами.

Также не снимайте радиатор вокруг выхлопной системы, не закрывайте нижнюю часть автомобиля и не закрывайте автомобиль, пытаясь бороться с коррозией. В некоторых условиях это может привести к возгоранию.

Техническое обслуживание

Ваш автомобиль оборудован каталитическим нейтрализатором для снижения токсичности выхлопа.

В связи с этим, необходимо принимать следующие меры предосторожности:

- Заправьте автомобиль топливом в соответствии с п. «Требования к топливу» из раздела 1.
- Прекращайте эксплуатацию автомобиля при наличии признаков неисправности двигателя, таких как пропуск зажигания, или при заметном снижении характеристик автомобиля.
- Запрещается эксплуатировать двигатель с нарушением установленных режимов. Примерами таких нарушений могут служить движение по инерции с выключенным зажиганием и спуск с крутого склона на включенной передаче и с выключенным зажиганием.
- Не оставляйте двигатель в течение продолжительного времени (более пяти минут) в режиме холостого хода.

- Запрещается вносить изменения в конструкцию или режим работы любого элемента двигателя и системы снижения токсичности выбросов. Обратитесь к авторизованному дилеру Kia для проверки системы.

- Избегайте эксплуатации автомобиля с очень низким уровнем топлива в баке. При недостаточном уровне топлива в баке может происходить пропуск зажигания в двигателе, приводящий к чрезмерной нагрузке на каталитический нейтрализатор.

Невыполнение этих указаний может привести к повреждению каталитического нейтрализатора и автомобиля в целом. Кроме того, такие действия могут стать причиной прекращения действия гарантийных обязательств.

Дизельный фильтр макрочастиц (при наличии)

Система дизельного фильтра макрочастиц (DPF) устраняет из выхлопа автомобиля частицы сажи.

В отличие от утилизируемого воздушного фильтра, система DPF автоматически дожигает (окисляет) и удаляет накопленные частицы сажи в соответствии с условиями движения. Другими словами, активное дожигание системой управления двигателем и высокая температура выхлопных газов, возникающая при нормальных и высоких оборотах двигателя, приводят к сгоранию и удалению накопленной сажи.

Тем не менее, если автомобиль продолжает двигаться на маленькой скорости в течение длительного времени, накопленная сажа не может автоматически удаляться из-за низкой температуры выхлопных газов. В таком отдельном случае, количество сажи находится вне пределов определения, не происходит процесс окисления с участием системы управления двигателем и может мигать индикатор неисправности.

Когда индикатор неисправности мигает, он может прекратить мигать при движении автомобиля со скоростью более 60 км/ч или движении на передаче выше второй с оборотами двигателя 1500 ~ 2000 об/мин в течение некоторого времени (около 25 минут).

Если контрольная лампа неисправности продолжает мигать несмотря на предпринятые действия, рекомендуем обратиться к авторизованному дилеру Kia для проверки системы.

Если продолжать движение с мигающим индикатором неисправности в течение длительного времени, система DPF может быть повреждена и показатели расхода топлива могут ухудшиться.

 **ВНИМАНИЕ - Дизельное топливо (если установлен сажевый фильтр)**

Рекомендуется использовать проверенное автомобильное дизельное топливо для автомобилей, оборудованных системой DPF.

Если дизельное топливо содержит большое количество серы (более 50 промилле серы) и точно не установленных добавок, это может привести к повреждению системы DPF и в выхлопе появится белый дым.

Технические характеристики & Информация для потребителя

Габаритные размеры.....	8-2
Двигатель.....	8-3
Система кондиционирования воздуха.....	8-4
Масса/Объем.....	8-5
Мощность ламп освещения.....	8-6
шины и колеса.....	8-7
Рекомендуемые смазочные материалы и информация об объемах.....	8-8
• Рекомендованный класс вязкости SAE.....	8-10
Серийный номер автомобиля (VIN).....	8-12
Сертификационная табличка автомобиля....	8-12
Табличка технических характеристик/ значений давления в шинах.....	8-13
Серийный номер двигателя.....	8-13
Этикетка компрессора кондиционера.....	8-13
Наклейка хладагента.....	8-14
Декларация о соответствии.....	8-14

Технические характеристики & Информация для потребителя

ГАБАРИТНЫЕ РАЗМЕРЫ

Деталь		мм (дюймов)		
		3-дверная модель	5-дверная модель	Универсал
Общая длина		4.310 (169,7)	4.310 (169,7)	4.505 (177,4)
Общая ширина		1.780 (70,1) 2.035 (80,1) *1	1.780 (70,1) 2.035 (80,1) *1	1.780 (70,1) 2.035 (80,1) *1
Общая высота	Кроме России	1.430 (56,3) 1.425 (56,1) *2	1.470 (57,9) 1.465 (57,7) *2	1.485 (58,5) 1.480 (58,3) *2
	Для России	1.440 (56,7)	1.480 (58,3)	1.495 (58,9)
Ширина передней колеи	195/65R15	Стальной диск	1.563 (61,5)	1.563 (61,5)
	205/55R16	Стальной диск	1.553 (61,1)	1.553 (61,1)
		Алюминиевый диск	1.555 (61,2)	1.555 (61,2)
	225/45R17	Алюминиевый диск	1.549 (61,0)	1.549 (61,0)
	225/40R18	Алюминиевый диск	1.545 (60,8)	1.545 (60,8)
Ширина задней колеи	195/65R15	Стальной диск	1.571 (61,9)	1.571 (61,9)
	205/55R16	Стальной диск	1.561 (61,5)	1.561 (61,5)
		Алюминиевый диск	1.563 (61,5)	1.563 (61,5)
	225/45R17	Алюминиевый диск	1.557 (61,3)	1.557 (61,3)
	225/40ZR18	Алюминиевый диск	1.553 (61,1)	1.553 (61,1)
Колесная база		2.650 (104,3)		

*1 : Ширина с наружными зеркалами (за исключением двигателей T-GDI)

*2 : Пакет контроля выбросов

Технические характеристики & Информация для потребителя

ДВИГАТЕЛЬ

Деталь	Бензиновый 1,4	Бензиновый 1,6	Дизельный 1,4	Дизельный 1,6
Объем см ³ (куб. дюйм)	1.396 (85,19)	1.591 (97,09)	1.396 (85,12)	1.582 (96,53)
Диаметр x ход мм (дюймов)	77x74,99 (3,03x2,95)	77x85,44 (3,03x3,36)	75x79 (2,95x3,11)	77,2x84.5 (3,03x3,32)
Порядок работы цилиндров	1-3-4-2	1-3-4-2	1-3-4-2	1-3-4-2
Количество цилиндров	4, Рядный	4, Рядный	4, Рядный	4, Рядный

Технические характеристики & Информация для потребителя

СИСТЕМА КОНДИЦИОНИРОВАНИЯ ВОЗДУХА

Для транспортные средства с хладагентом R-1234yf *

Деталь	Масса или Объем	Классификация
Хладагент	500±25g	R-1234yf
Смазочное масло компрессора	150±10cc	PAG (FD46XG)

Для транспортные средства с хладагентом R-134a *

Деталь	Масса или Объем	Классификация
Хладагент	500±25g	R-134a
Смазочное масло компрессора	150±10cc	PAG (FD46XG)

*: В зависимости от действующих на момент изготовления транспортного средства нормативов в стране поставки, холодильный контур заправляется хладагентом R-134a или R-1234yf.

Узнать, какой именно хладагент для кондиционера используется на данном транспортном средстве можно по этикетке под капотом.

Более подробная информация о месте расположения этикетки с указанием хладагента кондиционера приводится в разделе 8.

Технические характеристики & Информация для потребителя

МАССА/ОБЪЕМ

Деталь		Бензиновый 1,4л	Бензиновый 1,6л (MPI/GDI)	Бензиновый 1,6л (T-GDI)	Дизельный 1,4л	Дизельный 1,6л	
Полная масса автомобиля кг (фунт.)	М/Т	1.820 (4.012)	1.820 (4.012)	1.870 (4.123)	1.910 (4.211)	1.920 (4.232)	
				1.850 (4.079)			
				-			
	А/Т	-	1.850 (4.079)	-	-	1.940 (4.277)	
							5-дверная модель
							3-дверная модель
	DCT	-	1.840 (4.057)	-	-	-	
			3-дверная модель				
			1.850 (4.079)				
Объем багажного отсека л (куб.фут)	5-дверная модель	Min. : 380 (13,42) Max. 1.318 (46,54)					
	3-дверная модель	Min. : 380 (13,42) Max. 1.225 (42,26)					
	Универсал	Min : 528 (18,65), Max. 1.642 (57,99)					

М/Т : Механическая коробка передач

А/Т : Автоматическая коробка передач

DCT : Коробка передач с двойным сцеплением

Min. : За задним сиденьем до верхнего края спинки сиденья.

Max. : За передним сидением до потолка.

Технические характеристики & Информация для потребителя

МОЩНОСТЬ ЛАМП ОСВЕЩЕНИЯ

Лампы			3- и 5-дверные модели		Универсал	
			Мощность Вт.	Тип лампы	Мощность Вт.	Тип лампы
Передняя	Передние фары	ближний	55 или 35 (AFLS с HID)	H7LL или D1S*	55 или 35 (AFLS с HID)	H7LL или D1S*
		дальний	55	H7LL	55	H7LL
	Стационарная лампа освещения на поворотах*		55	H7LL	55	H7LL
	Дневные ходовые огни		21/LED	P21/5WXL/LED	21/LED	P21/5WXL/LED
	Стационарная лампа освещения на поворотах + Габаритные фонари*		LED	LED	LED	LED
	Сигналы поворотов		21	PY21WLL	21	PY21WLL
	Габаритные фонари		5/LED	W5WLL/LED	5/LED	W5WLL/LED
	Повторитель указ. поворота		5	5W	5	5W
	Лампы подсветки выхода*		LED	LED	LED	LED
	Передние противотуманные фары		35	H8L	21	P21WL
Задняя	Задние противотуманные фонари		21	P21WL	21	P21WL
	Стоп-сигналы и задние фонари		21/5 или LED	P21/5WL или LED	21/5 или LED	P21/5WL или LED
	Задние сигналы поворотов		21	P21WL	21	P21WL
	Задний габаритный фонари		5 или LED	P21/5WL или LED	5 или LED	P21WL или LED
	Задний фонарь		16	W16W	21	P21WL
	Верхний доп. стоп-сигнал		LED	LED	LED	LED
	Освещение номерного знака		5	W5W	5	W5W
Внутренней	Передние индивидуальные лампы		8	FESTOON	8	FESTOON
	Центральная потолочная лампа		8	FESTOON	8	FESTOON
	Лампа освещения багажного отделения		8	FESTOON	8	FESTOON
	Лампа освещения перчаточного ящика		5	FESTOON	5	FESTOON
	Лампочка у зеркала		5	FESTOON	5	FESTOON

HID : Ксеноновая лампа AFLS : Система адаптивного освещения * : при наличии

Технические характеристики & Информация для потребителя

ШИНЫ И КОЛЕСА

Деталь	Размер шины	Размер диска	Допустимая нагрузка		Допустимая скорость		Давление в шине, бар (фунт на кв. дюйм, кПа)				Момент затяжки гайки крепления колеса кг*м (фунт*фут, Н*м)
			LI *1	Kg	SS *2	Km/h	Номинальная нагрузка		Максимальная нагрузка		
							Передняя	Задняя	Передняя	Задняя	
Полноразмерная шина	195/65R15*3	6.0JЧ15	91	615	H	210	2,5 (36, 250)	2,5 (36, 250)	2,5 (36, 250)	2,5 (36, 250)	9~11 (65~79, 88~107)
	195/65R15	6.0JЧ15	91	615	H	210	2,2 (32, 220)	2,2 (32, 220)	2,2 (32, 220)	2,2 (32, 220)	
	205/55R16	6.0JЧ15	91	615	H	210	2,2 (32, 220)	2,2 (32, 220)	2,2 (32, 220)	2,2 (32, 220)	
	225/45R17	7.0JЧ17	91	615	V	240	2,2 (32, 220)	2,2 (32, 220)	2,2 (32, 220)	2,2 (32, 220)	
	225/40ZR18	7.5JЧ18	92	630	Y	300	2,2 (32, 220)	2,2 (32, 220)	2,2 (32, 220)	2,2 (32, 220)	
Компактная запасная шина	T125/80D15	4.0TЧ15	95	690	M	130	4,2 (60, 420)	4,2 (60, 420)	4,2 (60, 420)	4,2 (60, 420)	
	T125/80D16	4.0TЧ16	97	730	M	130	4,2 (60, 420)	4,2 (60, 420)	4,2 (60, 420)	4,2 (60, 420)	

*1 : Индекс допустимой нагрузки

*2 : Символ скорости

*3 : Для коррекции динамических характеристик эко-режима

Технические характеристики & Информация для потребителя

РЕКОМЕНДУЕМЫЕ СМАЗОЧНЫЕ МАТЕРИАЛЫ И ИНФОРМАЦИЯ ОБ ОБЪЕМАХ

Для достижения оптимального режима работы двигателя и трансмиссии, а также увеличения их сроков службы используйте только качественные смазочные материалы. Качественные смазочные материалы также влияют на эффективность работы двигателя и снижают расход топлива.

На вашем автомобиле рекомендуется использовать следующие смазочные материалы и жидкости.

Смазочный материал		Объем	Классификация	
Моторное масло ^{1 2} (слив и залив) Рекомендуется 	Бензиновый двигатель	1,4 MPI	Для Европы API Service SL или SM, ACEA A5 или выше Кроме Европы API Service SM, ILSAC GF-4 или выше	
		1,6 MPI		
		1,6 GDI		
	1,6 T-GDI	4,5 l (4,75 US qt.)	ACEA A5 или выше (5W-30)	
Дизельный двигатель	с DPF ³	5,3 l (5,60 US qt.)	ACEA C2 или C3	
	без DPF ³	5,3 l (5,60 US qt.)	ACEA B4	
Трансмиссионная жидкость для МКПП	Бензиновый двигатель	MPI/GDI	НК MTF(SK), HD MTF(H.K.SHELL), Трансмиссионная жидкость компании Kia (API GL-4, SAE 75W/85, TGO-7(MS 517-14)), для получения дополнительной информации необходимо обратиться к официальному дилеру Kia.	
		T-GDI		
	Дизельный двигатель	дальний		1,9 l ~ 2,0 l (2,01 ~ 2,11 US qt.)
		ближний		
Трансмиссионная жидкость для АКПП	Бензиновый двигатель	MPI/GDI	MICHANG ATF SP-IV SK ATF SP-IV NOCA ATF SP-IV Оригинальная ATF Kia и SP-IV	
	Дизельный двигатель	7,1 l (7,50 US qt.)		

Технические характеристики & Информация для потребителя

Смазочный материал		Объем	Классификация
Жидкость для КПП с двойным сцеплением	Бензиновый двигатель	1,9 л ~ 2,0 л (2,01 ~ 2,11 US qt.)	НК SYN MTF(SK), HD SYN MTF(H.K.SHELL), GS PAO MTF (GS CALTEX), Трансмиссионная жидкость компании Kia (API GL-4, SAE 75W/85), для получения дополнительной информации необходимо обратиться к официальному дилеру Kia.
Жидкость системы охлаждения	Бензиновый двигатель	5,7 ~ 5,8 л (6,0 ~ 6,1 US qt.)	Смесь антифриза и воды (Охлаждающая жидкость на основе этиленгликоля для алюминиевого радиатора)
	Дизельный двигатель	6,7 ~ 6,9 л (7,1 ~ 7,3 US qt.)	
Тормозная жидкость / жидкость в приводе выключения сцепления		0,7 ~ 0,8 л (0,7 ~ 0,8 US qt.)	FMVSS116 DOT-3 или DOT-4
Топливо		53 л (14,0 US gal.)	См, «требования к качеству топлива» в разделе 1

*1 См. рекомендуемые классы вязкости SAE на следующей странице.

*2 В настоящее время в наличии имеется масло с маркировкой Enrgy Conserving Oil (энергосберегающее моторное масло). Помимо прочих положительных эффектов, применение такого масла способствует экономии расхода топлива за счет сокращения потребления топлива, необходимого для преодоления трения деталей двигателя. Зачастую эти улучшения трудно оценить при ежедневном вождении, однако суммарная экономия средств и энергии за год оказывается внушительной.

*3 Сажевый фильтр

Рекомендации по моторному маслу (Для Европы)

Поставщик	Продукция	
	Бензиновый двигатель	Дизельный двигатель
Shell	HELIX ULTRA AH-E 5W-30	HELIX ULTRA AP 5W-30
	HELIX ULTRA 5W-40	

Технические характеристики & Информация для потребителя

Рекомендованный класс вязкости SAE

ВНИМАНИЕ

Обязательно убедитесь в чистоте пространства вокруг крышки любой заливной горловины, сливного отверстия и масляного щупа перед проверкой уровня масла или его заменой. Это особенно важно при эксплуатации транспортного средства в пыльных и загрязненных условиях и при езде по грунтовым дорогам. Очистка крышки и щупа предотвратит попадание пыли и песка в двигатель и другие механизмы, которые могут быть повреждены.

Вязкость моторного масла влияет на расход топлива и на эксплуатацию в холодную погоду (запуск двигателя и подача масла). Моторное масло низкой вязкости обеспечивает лучший уровень экономии топлива и лучшую работу двигателя в холодную погоду, а масло с высоким коэффициентом вязкости необходимо для требуемого уровня смазки двигателя в жарких условиях. Использование масел со значениями коэффициентов вязкости, отличными от рекомендуемых, может привести к выходу двигателя из строя.

При выборе типа масла, принимайте во внимание диапазон температур, в которых будет эксплуатироваться ваш автомобиль до следующей замены масла. Выбирайте рекомендуемые значения коэффициента вязкости из таблицы.

Технические характеристики & Информация для потребителя

Диапазон температур для рекомендуемых значений коэффициента вязкости по классификации SAE									
Температура °C (°F)	-30	-20	-10	0	10	20	30	40	50
	-10	0	20	40	60	80	100	120	
Масло для бензинового двигателя (MPI/GDI - Для стран Европы)	0W-40, 5W-20 ^{*1} , 5W-30, 5W-40								
Масло для бензинового двигателя ^{*2} (MPI/GDI - Кроме стран Европы)	20W-50								
	15W-40								
	10W-30								
	5W-20, 5W-30								
Масло для бензинового двигателя ^{*3} (T-GDI)	5W-30, 5W-40								
Масло для дизельного двигателя	15W-40								
	10W-30								
	5W-30								
	0W-30								

^{*1} : При использовании моторного масла класса вязкости SAE 5W-20 замену моторного масла и фильтра следует выполнять через каждые 15 000 км или 12 месяцев для двигателей MPI (10 000 км или 6 месяцев для двигателей GDI) при нормальных условиях эксплуатации и через каждые 7 500 км или 6 месяцев для двигателей MPI (5 000 км или 6 месяцев для двигателей GDI) при тяжелых условиях эксплуатации.

^{*2} : Для улучшения экономии топлива рекомендуется использовать моторное масло классов вязкости SAE 5W-20, 5W-30 (API SM / ILSAC GF 4 или выше). Но если такого моторного масла в вашей стране нет, выберите соответствующее моторное масло исходя из данных вязкости масла, представленные в таблице.

^{*3} : Для повышения экономии топлива рекомендуется использовать моторное масло класса вязкости SAE 5W-30 (ACEA A5 или выше).

Технические характеристики & Информация для потребителя

СЕРИЙНЫЙ НОМЕР АВТОМОБИЛЯ (VIN)

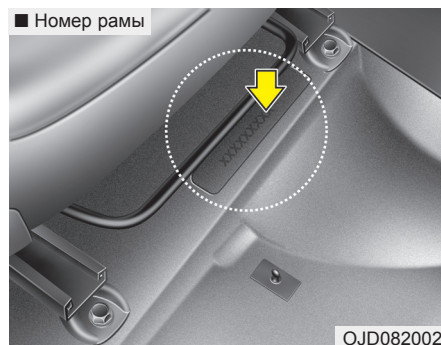

Серийный номер автомобиля - это номер, который используется при регистрации вашего транспортного средства и применяется во всех правовых случаях, относящихся к вопросам прав собственности на автомобиль и т.д.

Номер выбит на полу под пассажирским сиденьем. Для проверки номера необходимо открыть крышку.

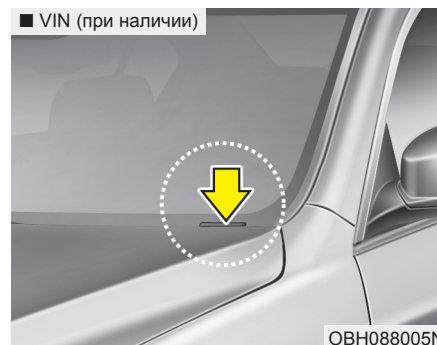

Идентификационный номер автомобиля (VIN) также имеется на табличке в верхней части приборной панели. Номер на этой табличке хорошо виден снаружи автомобиля через ветровое стекло.

СЕРТИФИКАЦИОННАЯ ТАБЛИЧКА АВТОМОБИЛЯ

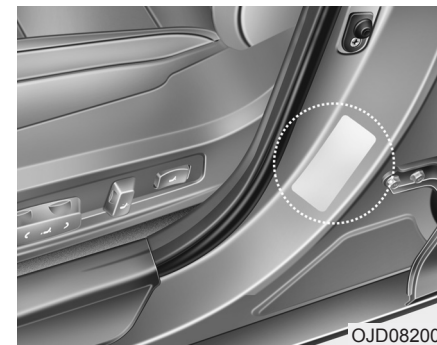

На табличке сертификации автомобиля (которая находится на средней стойке со стороны водителя или пассажира) имеется идентификационный номер автомобиля (VIN).

Технические характеристики & Информация для потребителя

**ТАБЛИЧКА ТЕХНИЧЕСКИХ
ХАРАКТЕРИСТИК/ЗНАЧЕНИЙ
ДАВЛЕНИЯ В ШИНА**

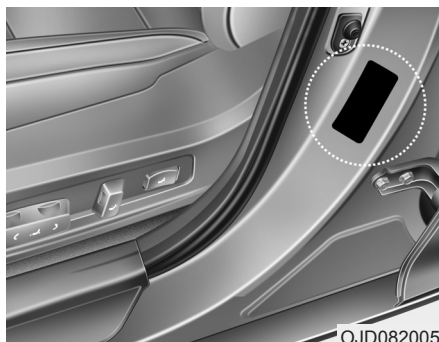

OJD082005

Установленные на вашем автомобиле шины выбраны для обеспечения наилучших характеристик управляемости автомобиля.

Табличка технических характеристик шин находится на внешней панели средней стойки со стороны водителя и содержит информацию о рекомендуемом давлении в шинах вашего автомобиля.

**СЕРИЙНЫЙ НОМЕР
ДВИГАТЕЛЯ**



OGDE081006

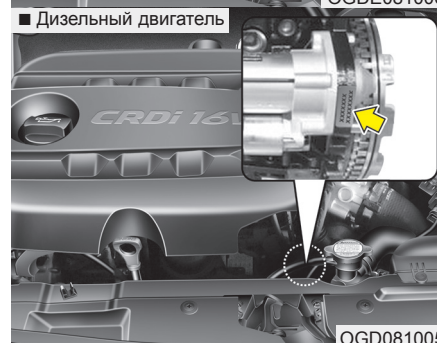

OGD081005

Серийный номер двигателя выбит на блоке цилиндров, как показано на рисунке.

**ЭТИКЕТКА КОМПРЕССОРА
КОНДИЦИОНЕРА**

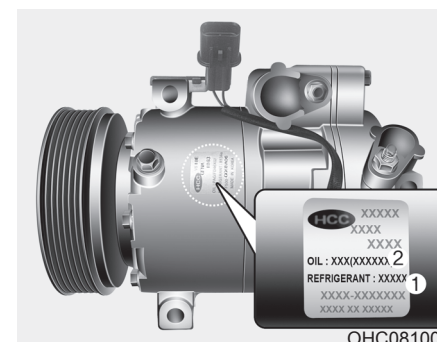

ОНС081001

На этикетке компрессора указаны модель, номер детали поставщика, серийный номер, тип хладагента (1) и тип холодильного масла (2).

Технические характеристики & Информация для потребителя

НАКЛЕЙКА ХЛАДАГЕНТА

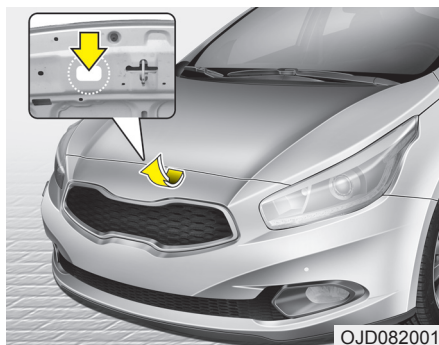

Наклейка хладагента находится на нижней стороне капота.

ДЕКЛАРАЦИЯ О СООТВЕТСТВИИ

■ Пример

CE CE 0678

CE0678

Радиочастотные компоненты автомобиля соответствуют требованиям и другим соответствующим положениям Директивы 1995/5/ЕС. Дополнительная информация, включая декларацию производителя о соответствии доступна на веб-сайте Kia по следующему адресу:
<http://www.kia-hotline.com>

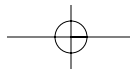

Предметный указатель

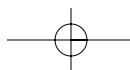
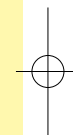
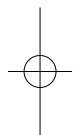
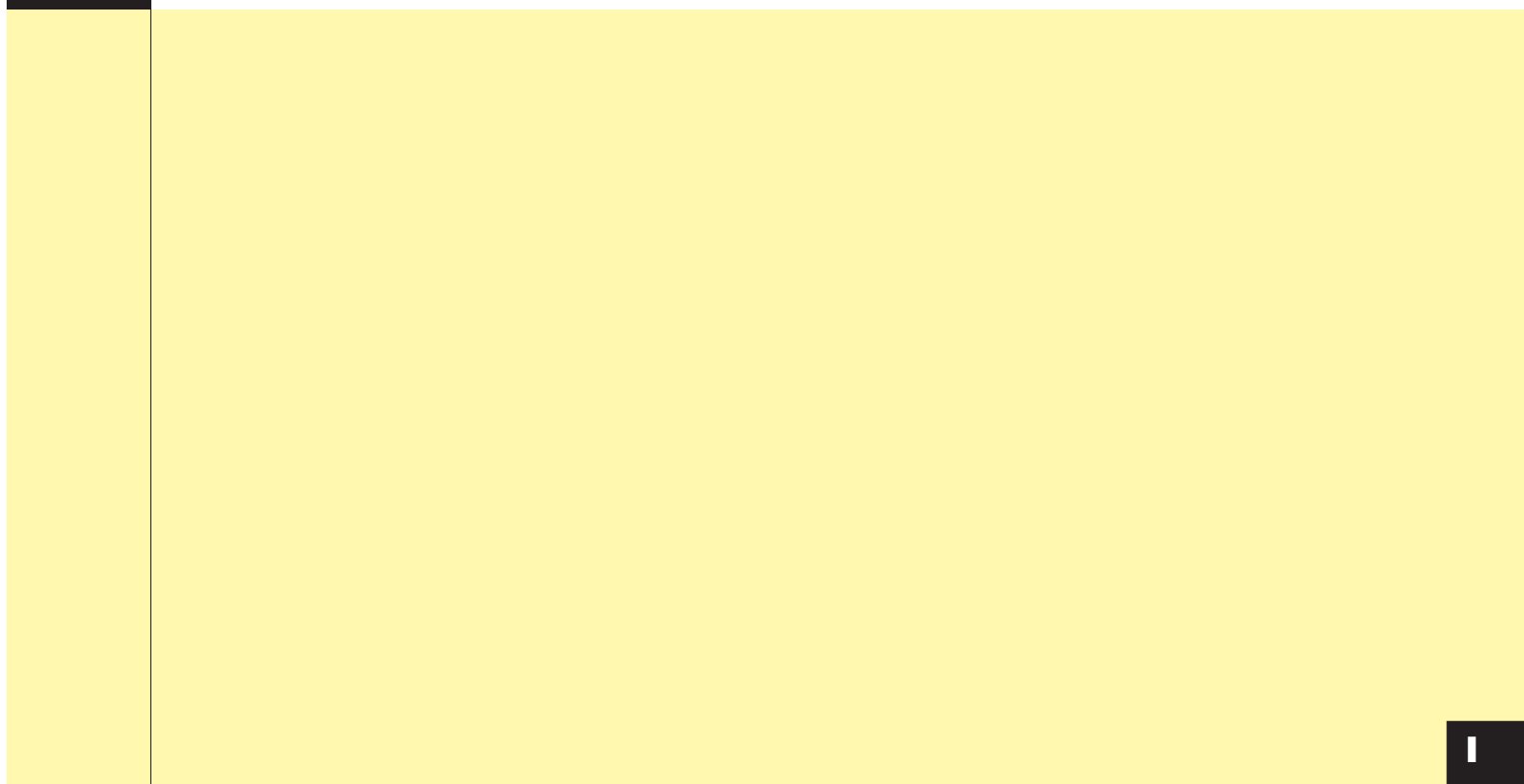

Предметный указатель

А

Аварийная ситуация во время вождения	6-3
Аварийный запуск	6-5
Запуск двигателя буксировкой	6-8
Запуск от внешнего источника	6-5
Автоматическая коробка передач/	
КПП с двойным сцеплением	5-26
Подрулевые переключатели передач	5-32
Режим DS	5-31
Система блокировки переключения передач	5-33
Спортивный режим	5-30
Автоматическая система климат-контроля	4-152
Автоматическое управление обогревом и кондиционированием воздуха	4-153
Ручное управление обогревом и кондиционированием воздуха	4-155
Система кондиционирования	4-161
Фильтр системы климат-контроля	4-163
Автоматическое освещение / положение AFLS	4-126
Адаптивная система коррекции фар (AFLS)	4-131
Аккумуляторная батарея	7-55
Антенна на крыше	4-191
Антиблокировочная тормозная система (ABS)	5-46
Аудиосистема	4-191
Антенна на крыше	4-191
Устройство дистанционного управления аудиосистемой	4-192

Б

Багажная сетка (держатель)	4-179
Багажник на крыше	4-189
Багажное отделение	4-169
Боковой лоток багажника	4-172
Держатель солнцезащитных очков	4-171
Лоток багажника	4-171
Перчаточный ящик	4-170
Убирающийся подлокотник	4-169
Холодильный отсек	4-170
Ящик хранения в центральной консоли	4-169
Барьерная сетка	4-180
Боковая подушка безопасности	3-65
Боковой лоток багажника	4-172
Буксировка	6-34
Буксировка прицепа	5-79

В

Вешалка	4-178
Вещевая крышка багажного отделения	4-179
Включение дальнего света	4-125
Вместимости (смазки)	8-8
Внешний осмотр (задней части)	2-3
Внешний осмотр (передней части)	2-2
Внешний уход	7-119
Внутреннее зеркало заднего вида	4-49

Предметный указатель

Воздушная подушка безопасности	3-49
Боковая подушка безопасности	3-65
Индикатор активации/деактивации фронтальной подушки безопасности пассажирского сиденья	3-54
Индикатор активации/деактивации фронтальной подушки безопасности пассажира	3-62
Компоненты и функции системы SRS	3-55
Контрольная лампа подушки безопасности	3-53
Потолочная воздушная подушка безопасности	3-66
Предупреждающая этикетка подушек безопасности	3-76
Фронтальная подушка безопасности водителя и переднего пассажира	3-58
Воздушный фильтр	7-48
Выключатель замка центральной двери	4-19
Выполнение плавных поворотов	5-71

Г

Габаритные размеры	8-2
Гибкое рулевое управление	4-46
Главный предохранитель	7-75
Гнезда подключения Aux (вспомогательное), USB и iPod	4-177

Д

Датчик (Supervision)	
Указатель температуры охлаждающей жидкости	4-72
Указатель уровня топлива	4-70
Датчик (Обычный)	
Указатель температуры охлаждающей жидкости	4-56
Указатель уровня топлива	4-56
Дверные замки	4-18
Выключатель дверного замка центральной двери	4-19
Мертвые замки	4-21
Устройство блокировки замков задних дверей, предотвращающее их открывание детьми	4-22
Дверца топливозаливной горловины	4-34
Двигатель	8-3
Двигатель не запускается	6-4
Движение по бездорожью	5-72
Декларация о соответствии	8-14
Держатели для напитков, см. чашкодержатели	4-174
Держатель бутылок	4-175
Держатель сумки	4-186
Дисплеи, см. Приборная панель (Supervision)	4-67
Дисплеи, см. Приборная панель (Обычный)	4-54
Дневные ходовые огни (DRL)	4-130
Домкрат и инструменты	6-10

Е

Езда в зимних условиях	5-74
------------------------	------

Предметный указатель

Зимние шины5-74
Колесные цепи5-75

Ж

Жидкость

Жидкость для стеклоомывателя7-46
Тормозная жидкость/жидкость сцепления7-44
Жидкость для стеклоомывателя7-46
ЖК дисплей для предупреждений и индикации
(дисплей панели приборов)4-101
Календарь4-101
Предупреждение о гололеде4-102
Температура наружного воздуха4-101
Часы4-101

З

Заводской номер автомобиля (VIN)8-12
Заднее сиденье3-16
Замена батареи (Система дистанционного
бесключевого доступа)4-10
Замена колес6-11
Замена колеса7-64
Замена лампочки7-98
Замена лампочки задней комбинированной фары7-112
Замена лампы передней фары7-98
Замена лампы фары7-98

Запасная шина

Извлечение и хранение запасной шины6-11
Использование компактного запасного колеса7-64
Компактное запасное колесо6-17
Запуск двигателя буксировкой6-8
Запуск двигателя от внешнего источника6-5
Зеркала4-49
Внутреннее зеркало заднего вида4-49
Дневное/ночное положение зеркала заднего вида4-49
Наружное зеркало заднего вида4-52
Электрохромное зеркало заднего вида (ЕСМ)4-50
Зимние шины5-74

И

Индикатор активации/деактивации фронтальной
подушки безопасности пассажирского сиденья3-54
Индикатор активации/деактивации фронтальной
подушки безопасности пассажира3-62
Индикатор ограничителя скорости (Supervision)4-74
Индикатор ограничителя скорости (Обычный)4-58
Индикатор положения рычага автоматической
коробки передач (Supervision)4-73
Индикатор положения рычага автоматической
коробки передач (Обычный)4-57
Индикатор рычага механической коробки
переключения передач (Supervision)4-72

Предметный указатель

Индикатор рычага механической коробки переключения передач (Обычный)	4-57
Индикаторы и контрольные лампы	4-88
Интеллектуальная система помощи при парковке (SPAS)	4-112
Использование компактного запасного колеса	7-64

К

Как пользоваться этим руководством	1-2
Календарь	4-111
Камера заднего вида	4-123
Капот	4-32
Карман на спинке сиденья	3-15
Ключи	4-4
Кнопка блокировки электростеклоподъемников	4-30
Кнопка пуска/остановки двигателя	5-10
Кнопка пуска/остановки, см. кнопка пуска/остановки двигателя	5-10
Колесные цепи	5-75
Комбинированный прибор, см. Приборная панель (Supervision)	4-67
Комбинированный прибор, см. Приборная панель (Обычный)	4-54
Компактное запасное колесо	6-17
Компоненты и функции системы SRS	3-55
Контрольная лампа подушки безопасности	3-53
Контрольные лампы и индикаторы	4-88

Коробка передач с двойным сцеплением индикатор включения передачи (Supervision)	4-73
Коробка передач с двойным сцеплением индикатор включения передачи (Обычный)	4-58
Коробка переключения передач	
Автоматическая коробка передач	5-26
Коробка передач с двойным сцеплением	5-26
Механическая коробка передач	5-22
Корректор наклона фар	4-130
Крепление(я) коврика	4-178
Крышка багажника	4-24

Л

Лампа зеркала в солнцезащитном козырьке	4-138
Лампа направленного освещения	4-137
Лампа перчаточного ящика	4-139
Лампы фар	7-97
Лейбл сертификации	8-12
Лоток багажника	4-171
Люк в крыше, см. Панорамный люк в крыше	4-38
Люк на крыше, см. Панорамный люк на крыше	4-38

М

Маршрутный компьютер (Supervision)	4-75
Настройки пользов.	4-79
Режим обслуживания	4-78

Предметный указатель

Дневные ходовые огни (DRL).....	4-130	Прикуриватель.....	4-173
Задняя противотуманная фара.....	4-129	Рельсовая система багажного отделения.....	4-184
Корректор наклона фар.....	4-130	Розетка питания.....	4-176
Передняя противотуманная фара.....	4-129	Солнцезащитный козырек.....	4-175
Положение габаритных огней.....	4-125	Чашкодержатель.....	4-174
Положение фар.....	4-126	Шторка багажного отделения.....	4-182
Стационарная лампа освещения на поворотах.....	4-125	Особые условия движения.....	5-70
Указатели поворота.....	4-128	Движение по бездорожью.....	5-72
Функция задержки отключения фар.....	4-124	Опасные условия движения.....	5-70
Функция приветствия светом фар.....	4-124	Плавное движение при повороте.....	5-71
Функция экономии заряда аккумулятора.....	4-124	Продолжительное движение на высокой скорости.....	5-73
Освещение салона.....	4-137	Раскачивание автомобиля.....	5-70
Лампа зеркала в солнцезащитном козырьке.....	4-138	Управление автомобилем в затопленных местах.....	5-72
Лампа направленного освещения.....	4-137	Управление автомобилем в ночное время.....	5-71
Лампа перчаточного ящика.....	4-139	Управление автомобилем под дождем.....	5-72
Плафон освещения салона.....	4-138	Оттаивание (ветровое стекло).....	4-165
Фонарь багажника.....	4-139	Оттаивание и отпотевание ветрового стекла.....	4-165
Особенности салона.....	4-173	Система автоматического предотвращения запотевания.....	4-167
Багажная сетка (держатель).....	4-179	Оттаиватель наружного зеркала.....	4-50
Барьерная сетка.....	4-180	Охлаждающая жидкость двигателя.....	7-41
Вешалка.....	4-178	Охлаждающая жидкость, см. Охлаждающая жидкость двигателя.....	7-41
Вещевая крышка багажного отделения.....	4-179		
Гнезда подключения Aux (вспомогательное), USB и iPod.....	4-177	П	
Держатель бутылок.....	4-175	Панорамный люк в крыше.....	4-38
Держатель сумки.....	4-186	Пепельница.....	4-173
Крепление(я) коврика.....	4-178		
Пепельница.....	4-173		

Предметный указатель

Перегрев двигателя	6-9	Подсветка приборного щитка, см. Подсветка приборной панели (Обычный)	4-55
Перегревы	6-9	Положение габаритных огней	4-125
Перед вождением	5-4	Положение фар	4-126
Переключатель предохранителей	7-73	Положения ключа	5-6
Перчаточный ящик	4-170	Потолочная воздушная подушка безопасности	3-66
Плановое техническое обслуживание	7-11	Пояснения к пунктам планового технического обслуживания	7-35
Обслуживание при жестких условиях эксплуатации (для Европы, кроме России)	7-21	Поясничная опора (Сиденье с автоматическим управлением)	3-8
Обслуживание при жестких условиях эксплуатации (кроме Европы, для России)	7-33	Поясничная опора (Сиденье с ручным управлением)	3-6
Техническое обслуживание при нормальных условиях эксплуатации (для Европы, кроме России)	7-12	Поясной/плечевой ремень безопасности	3-26
Техническое обслуживание при нормальных условиях эксплуатации (кроме Европы, для России)	7-23	Преднатяжитель ремня безопасности	3-29
Плафон освещения салона	4-138	Предохранители	7-71
Подлокотник (Заднее сиденье)	3-17	Главный предохранитель	7-75
Подлокотник (задний)	3-16	Мультипредохранитель	7-75
Подлокотник (передний)	3-11	Описание щитка с предохранителями и реле	7-76
Подрулевые переключатели передач	5-32	Переключатель предохранителей	7-73
Подсветка дисплея, см. Подсветка приборной панели (Supervision)	4-69	Предохранитель на панели в моторном отсеке	7-74
Подсветка дисплея, см. Подсветка приборной панели (Обычный)	4-55	Предохранитель панели приборов	7-72
Подсветка панели приборов (Supervision)	4-69	Предохранитель на панели в моторном отсеке	7-74
Подсветка панели приборов (Обычный)	4-55	Предохранитель панели приборов	7-72
Подсветка приборного щитка, см. Подсветка приборной панели (Supervision)	4-69	Предупреждающая этикетка подушек безопасности	3-74
		Предупреждение о гололеде	4-102
		Предупреждение о непристегнутых ремнях безопасности	3-25
		Предупреждения о ситуациях на дороге	6-2

Предметный указатель

Система активной экономии топлива	5-36	Система снижения токсичности выбросов из картера двигателя	7-127
Система безопасности для детей	3-36	Система снижения токсичности выбросов из топливного бака	7-128
Ремни безопасности	3-38	Система снижения токсичности выхлопных газов	7-128
Система крепления детского автокресла ISOFIX	3-44	Система снижения токсичности выбросов из картера двигателя	7-127
Система привязного крепления для детского автокресла	3-42	Система снижения токсичности выбросов из топливного бака	7-128
Система блокировки переключения передач	5-33	Система снижения токсичности выхлопных газов	7-128
Система дистанционного бесключевого доступа Замена батареи	4-10	Система управления ограничением скорости	5-61
Система дистанционного бесключевого доступа	4-7	Система управления стабилизацией транспортного средства (VSM)	5-52
Система задней парковки	4-103	Складывание заднего кресла	3-18
Система кондиционирования воздуха	8-5	Смазки и вместимости	8-8
Система контроля давления воздуха в шинах (TPMS)	6-27	Солнцезащитный козырек	4-175
Система крепления детского автокресла ISOFIX	3-44	Спидометр (Supervision)	4-70
Система круиз-контроля	5-56	Спидометр (Обычный)	4-55
Система обогрева стекол (Заднее стекло)	4-141	Спортивный режим	5-30
Система памяти положений сиденья водителя	3-9	Спущенная шина (амена на запасную шину)	6-10
Система помощи при парковке	4-107	Домкрат и инструменты	6-10
Система помощи при трогании на подъеме (HAC)	5-53	Замена колес	6-11
Система предупреждения о выезде за пределы полосы движения	5-64	Извлечение и хранение запасной шины	6-11
Система предупреждения об экстренной остановке (ESS)	5-53	Компактное запасное колесо	6-17
Система приветствия	4-140	Спущенная шина (с комплектом TireMobilityKit)	6-21
Система привязного крепления для детского автокресла	3-42	Стационарная лампа освещения на поворотах	4-125
Система противоугонной сигнализации	4-15	Стеклоомыватель ветрового стекла	4-135
Система снижения токсичности выбросов	7-127	Стеклоочистители	4-133

Предметный указатель

Стеклоочистители и стеклоомыватели	4-133
Омыватель передних фар	4-136
Стеклоомыватель ветрового стекла (переднего)	4-135
Стеклоочистители переднего	4-133
Стеклоочиститель заднего стекла	4-136
Стеклоочиститель заднего стекла	4-136
Стояночный тормоз - Ручной тип	7-46

Т

Табличка технических характеристик/значений давления в шинах	8-13
Тахометр (Supervision)	4-69
Тахометр (Обычный)	4-55
Температура наружного воздуха	4-101
Техническое обслуживание	
Обслуживание при жестких условиях эксплуатации (для Европы, кроме России)	7-21
Обслуживание при жестких условиях эксплуатации (кроме Европы, для России)	7-33
Плановое техническое обслуживание	7-11
Пояснения к пунктам планового технического обслуживания	7-35
Профилактическое обслуживание	7-6
Техническое обслуживание автомобиля владельцем	7-9

Техническое обслуживание при нормальных условиях эксплуатации (для Европы, кроме России)	7-12
Техническое обслуживание при нормальных условиях эксплуатации (кроме Европы, для России)	7-23
Техническое обслуживание шин	7-65
Техническое обслуживание автомобиля владельцем	7-9
Техническое обслуживание при нормальных условиях эксплуатации	7-11
Обслуживание при жестких условиях эксплуатации (для Европы, кроме России)	7-21
Обслуживание при жестких условиях эксплуатации (кроме Европы, для России)	7-33
Техническое обслуживание при нормальных условиях эксплуатации (для Европы, кроме России)	7-12
Техническое обслуживание при нормальных условиях эксплуатации (кроме Европы, для России)	7-23
Топливный фильтр	7-47
Тормозная жидкость/жидкость сцепления	7-44
Тормозная система	5-37
Антиблокировочная тормозная система (ABS)	5-46
Система помощи при трогании на подъеме (HAC)	5-53
Система предупреждения об экстренной остановке (ESS)	5-53

Предметный указатель

Система управления стабилизацией транспортного средства (VSM)	5-52
Стояночный тормоз (Ручной тип)	5-39
Усилитель тормозов	5-37
Электрический стояночный тормоз (EPB)	5-41
Электронная система динамической стабилизации (ESC)	5-49
Требования к качеству топлива	1-3
Бензиновый двигатель	1-3
Дизельный двигатель	1-5
Трудности запуска, см. Двигатель не запускается	6-4

У

Уход за салоном	7-125
Убирающийся подлокотник	4-169
Указатели поворота	4-128
Указатель температуры охлаждающей жидкости (Supervision)	4-72
Указатель температуры охлаждающей жидкости (Обычный)	4-56
Указатель уровня топлива (Supervision)	4-70
Указатель уровня топлива (Обычный)	4-56
Управление автомобилем в затопленных местах	5-72
Управление автомобилем в ночное время	5-71
Управление автомобилем под дождем	5-72
Усилитель руля с электронным управлением	4-43
Усилитель тормозов	5-37

Устранение запотевания (ветрового стекла)	4-165
Устройства для экстренных ситуаций	6-38
Устройство блокировки замков задних дверей, предотвращающее их открывание детьми	4-22
Устройство дистанционного управления аудиосистемой	4-192
Уход	
Внешний уход	7-119
Уход за салоном	7-125
Уход за шинами	7-58
Уход за внешним видом автомобиля	
уход за салоном	7-125

Ф

Фильтр системы климат-контроля	4-150, 4-163, 7-50
Фонарь багажника	4-139
Фронтальная подушка безопасности водителя и переднего пассажира	3-58
Функция задержки отключения фар	4-124
Функция приветствия светом фар	4-124
Функция экономии заряда аккумулятора	4-124

Х

Хладагент	7-41
Холодильный отсек	4-170

Предметный указатель

Ц

- Цепи
Колесные цепи5-75

Ч

- Часы4-101
Чашкодержатель4-174
Чистый воздух4-168

Ш

- Шины и колеса7-58, 8-7
 Замена колеса7-65
 Замена шины7-63
 Использование компактного запасного колеса7-64
 Маркировка на боковой поверхности шины7-65
 Низкопрофильная шина7-69
 Проверка давления воздуха в шинах7-60
 Регулировка колес и балансировка шин7-62
 Рекомендуемое давление воздуха в холодных шинах7-58
 Ротация шин7-61
 Сцепление шины с дорогой7-65
 Техническое обслуживание шин7-65
 Уход за шинами7-58

Щ

- Шторка багажного отделения4-183
Щетки стеклоочистителя7-52

Э

- Экономичная эксплуатация5-68
Электрический стояночный тормоз (EPB)5-41
Электронная система динамической стабилизации (ESC)5-49
Электронный ключ4-12
Электрохромное зеркало заднего вида (ЕСМ)4-50
Этикетка компрессора кондиционера8-13

Я

- Ящик хранения в центральной консоли4-169